

2003

IKEA®

PRODUKTKATALOGEN



Din guide till
tusentals produkter!

IKEA HANDLA HEMMA

– när, var och hur du vill. Se s. 364

PRISERNA I KATALOGEN GÄLLER T.O.M. 31 JULI 2003

IKEA PS SÄVÖ rottingfätölj 495:-
Design: Monica Mulder. Se s. 15.



www.IKEA.se

index

A

Affischer 348
Arbetsbord 250–260, 266–269
Arbetsbänkar till kök 199
Arbetslampor 327
Arbetsplatser 246–275
Arbetsstationer 254–255
Arbetsstolar 262–263
Armaturer 322–335
Avfallskärl 197
Avlastningsbord 204

B

Babymöbler 282–283
Babytextilier 285
Badhanddukar 310–311
Badrum 164–181
Badrumsbelysningar 167, 173
Badrumsinredningar 164–181
Badrumsmattor 310–311
Badrumsmöbler 166–177
Badrumsskåp 166–177
Badrumsspeglar 172–178
Badrumstillbehör 176–179
Badrumsmöbler 166–177
Badrumsskåp 166–177
Badrumsspeglar 172–178
Badrumstillbehör 176–179
Barnens IKEA 276–295
Barnrumsmöbler 280–291
Barnsängar 280–283
Barntextilier 284–285
Barnlampor 292–293
Barstolar 236–237
Belysning 322–335
Bestick 220–221
Besticklådor 197, 205
BILLY förvaringsserie 72–75
Blandare till kök 199
Blandare till badrum 171, 174–175

Blomkrukor 342–345
Bokhyllor 60–101
BONDE förvaringsserie 68–71
Bordsben 268–269
Bordslampor 328–329
Bordsskivor 268–269
Bordsunderreden 268–269
Bokhyllbelysning 69, 73, 77
81, 95, 97, 99
Boxar 106–107, 114–115, 132–135
Brickbord 58
Burkar 212
Bufféer 240–245
Byråar 136–139
Bäddmadrasser 150–153
Bäddsoffor 26–33
Bäddtextilier 302–305
Bänkskivor 199

C

Cd-förvaring 108–113
Cd-ställ 109–110, 112–113

D

Datorbord 256–257, 264–267
Diskbänkar 199
Dokumentförvaring 270–271
Dukar 300, 312–313
Dunkuddar 306
Duntäcken 307
Duschdraperier 311
Dvd-ställ 112–113

E

EFFEKTIV arbetsplats 250–253
Entrémöbler 140–143

F

FAKTUM kök 186–195
Filtar 309
Flaskställ 206, 213
Flyttlådor 114–115
Fotoramar 349, 352
Fotpallar 34, 47–52
Frotté 310–311
Fätöljer 44–51, 53
Färdiginramat 350–351
Förrådsförvaring 114–115

G

Galgar 133
Garageförvaring 114–115
Garderob 118–131
Garderobsinredningar 120–123
132–135
Gardiner 314–315
Glas 214–215
Glashyllor 105
Golvlampor 326
Grytor 208–210

H

Hallmöbler 136–142
Hallspeglar 346–347
Handdukar 310–311
Handtag till badrum 167, 187
189, 191, 193
Handtag till garderob 167, 187
189, 191, 193
Handtag till kök 167, 187, 189
191, 193
Hatthyllor 141–142
Hurtsar 251–253, 256–261
268–269, 272
Husgeråd 208–212
Hyllor 104–105
Hyllplan 104–105
Högtalarställ 113
Hörnskåp 99, 125, 127
Hörnssoffor 30, 38, 40, 42

I

IKEA 365+ husgeråd 208–209
IKEA 365+ porslin 216–217
IVAR förvaringsserie 76–79
IKEA a.i.r. 51
IKEA kvalitét 18–19
IKEA matematik 16–17
IKEA miljö 20–21
IKEA PS 14–15

J

Jalusier 315

K

Kastruller 208–210
Klaffbord 234
Klappstolar 228, 238
KLIPPAN soffor 34–35, 42–43
Klädförvaring 118–145
Klädhängare 140–143
Klädskåp 118–131
Klämspotlights 335
Knivar 211
KOMPLEMENT garderobs-
förvaring 120–123
Konsoler 104–105
Kontorsmöbler 246–275
Kontorstillbehör 270–271
Korgar 342–343
Krokar till badrum 176–178
Krokar till kök 206–207
Krukor 344–345
Krukväxter 342–345
Källsortering 197
Kuddar 39, 306, 308–309
Kök 182–207, 222
Köksbord 228–235
Kökshanddukar 300, 312–313
Köksinredningar 182–207, 222
Köksluckor 186–194, 222
Köksmöbler 182–205
Köksredskap 208–212
Köksstolar 228, 230–235
Kökstextilier 301, 312–313

L

Lampor 322–337
Lampfötter 328–329
Lampskärmar 328–329
Leksaker 288–289
Leksaksförvaring 281–283
290–291
Ljusstakar 341
Loftsängar 160–161
Lådurtsar 251–253
256–261, 268–269, 272
Lådor 106–107, 132–133
Lädersoffor 35, 42
Läslampor 326–327, 333

M

Md-/kassetställ 112–113
Madrasser 150–153
Mappskåp 251–255
258–259
Matbord 228–235
Matrumsmöbler 228–245
Mattor 318–321
Medieförvaring 108–113
Metervaror 316–317
Mjukdjur 288–289
Musikmöbler 109–111

N

Nattduksbord 155–159

P

Pallar 238
PAX garderob 120–127
Persienner 315
Planscher 348
Plädar 309
Posters 348
Porslin 216–219
POÄNG fätöljer 48–49
Prydnadskuddar 308–309
Päslakanset 299, 302–305

R

Ramar 348–353
Resärmadrasser 150–153
Rullbord 204
Rullgardiner 315
Rottingmöbler 45–47
50, 52, 58

S

Satsbord 55
Schäslong 37
Serviser 216–219
Sideboard 241–245
Sidobord 54–59
Sinnsoffor 35, 42
Skohyllor 140–142

Skoskåp 139
Skrivbord 250–260, 266–269
Skrivbordslampor 327
Skrivbordsstolar 262–263
Skrivbordsstillbehör 270–271
Skänkar 240–245
Skärbrädor 211
Skötbord 282–283
Slagbord 233
Soffbord 54–59
Soffor 22–43
Sorteringskärl 197
Sovrumsmöbler 146–163
Speglar 172–178, 346–347
Spegelskåp till bad 174–175
177
Spjalsängar 282–283
Spotlights 333–337
Stekpannor 209–210
STEN förvaring 114–115
Stereobänkar 109–111
Stolar 228–238, 240–243
SULTAN 150–153
Sängar 146, 154–163
Sängben 153
Sängbord 155–159
Sängkläder 299, 302–305
Sänglampor 333
Sänglådor 160
Sängstommar 146, 151
154–163

T

Taklampor 330–331
334–337
Tavlur 350–351
Textilier 296–321
Täcken 307
Tv-bänkar 109–111
Tvättkorgar 133, 135
Tvättställ 166–174
Tyger 316–317

U

Uplights 326
Uppblåsbara möbler 51

V

Vajersystem 336–337
Vaser 340–341
Vattenkannor 345
Videoförvaring 108–111
Vinställ 206, 213
Vittrinskåp 102–103
140–145
Väningsängar 160–161
Väggförvaring kök 206–207
Vägghyllor 104–105, 201
Vägglampor 332–333
Växter 342–345

INFORMATION

Betalningssätt 366
Hemleverans 366
IKEA family 224–227
IKEA Handla hemma 364–366
Kartor 358–359
Köptrygghet 357
Lagersvar 356
Reklamationer 357
Restaurang & Café 367
Service på IKEA 356–357
Specialerbjudanden 362–363
Så ett Frö 361
Telefonservice 360
Work IKEA 356
Öppettider 358

BRA ATT VETA

Arbetsplatsen 248–249
Barnens IKEA 278–279
Belysning 324–325
Bokhyllor 62–63
Kök 184–185
Soffor 24–25
Sängar 148–149
Textilier 298

Förstora ditt hem!

Arbetsplats 274–275
Badrum 180–181
Barnens IKEA 294–295
Bokhyllor 116–117
Garderob 144–145
Kök 222–223
Sängar 162–163

snabbguide

Förstora ditt hem! 6

Soffor, fätöljer & soffbord 22

Bokhyllor & medieförvaring 60

Garderob & byråar 118

Sängar & sängbord 146

Badrum 164

Kök, husgeråd & porslin 182

Matbord & stolar 228

Arbetsplats 246

Barnens IKEA 276

Textilier & mattor 296

Belysning 322

Dekoration 338

Information & service 354

 www.IKEA.se

 Det finns mer i varuhuset

573-003-10

IKEA Handla Hemma

De produkter som har artikelnummer visar att du kan beställa hem varan direkt via Internet, post, fax eller telefon.

På Byten och Återköp kan du lämna dina förbrukade elektriska produkter t.ex. belysningsarmaturer, glödlampor, energisparlampor, lysrör och vitvaror (utom kylskåp och frysar) för miljöriktigt omhändertagande.

Webben
På vår webbplats kan du få fördjupad information om många av våra produkter.

Mer i varuhuset
IKEA katalogen rymmer mycket, men inte allt. Det finns alltid mer att upptäcka på ditt IKEA varuhus.

I år får du...

Hej!

Varsågod, två IKEA kataloger istället för en! Före nästa augusti kommer du dessutom att ha fått tre till.

Med andra ord mer, fler och oftare av allt. Dessutom enklare att hitta och handla. Det är de viktigaste skälen till att vi i år frångår vår traditionella katalog. Först ut är den här produktguiden, ett över-skådligt uppslagsverk att spara länge. Du får också den första av de fyra inspirationskatalogerna, fullmatad med finurliga tips och smarta hem-inredningsidéer. Tillsammans utgör de den mest innehållsrika och inspirerande inredningsguide vi någonsin har kunnat ge dig för livet hemma.

I alla kataloger finns artikelnummer i anslutning till de flesta produkter. Numren visar att du kan beställa hem varan via Internet, post, fax eller telefon. Känns det bekvämt? På sidorna 364–366 berättar vi mer om hur du får din favoritmöbel på plats utan att behöva gå utanför dörren.

Vi berättar också om Förstora ditt hem! – ett smart rumsbegrepp där du med hjälp av vårt sortiment och våra heminredningsidéer förvandlar utrymmesbrist till utrymmesöverflöd.

Så välkommen till din nya IKEA katalog och ett riktigt storartat inredningsår!



Kerri Molinaro, vd IKEA Sverige



fem kataloger!



www.IKEA.se



Fyrkantigt tänkande?

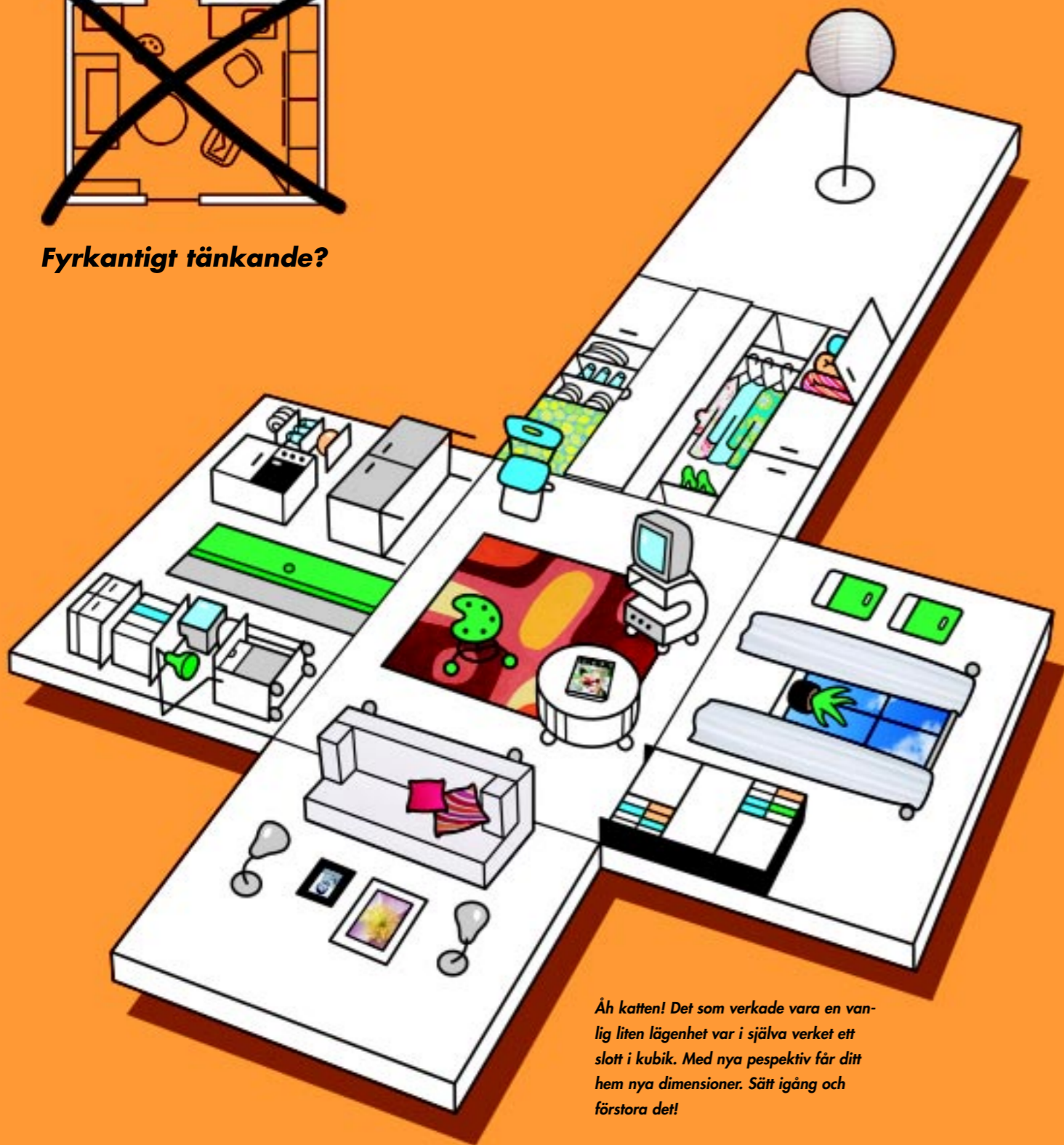

Åh katten! Det som verkade vara en vanlig liten lägenhet var i själva verket ett slott i kubik. Med nya perspektiv får ditt hem nya dimensioner. Sätt igång och förstora det!

Tänk i kubikmeter och få 5 gånger mer yta



Sluta tänka på golvytan och börja med vårt smarta kubiktänkande. Låt förvaringen utnyttja de fyra väggarna, taket och golvet. Håll utkik efter kub-symbolen i katalogen. Den visar på lösningar som gör att ditt hem känns större och att din plånbok känns bättre.



Förstora ditt hem! >



 **KONTOR**

 **SOVRUM**

 **MATRUM**

Ett kubiskt kungarike

En av de stora fördelarna med att tänka i kubikmeter är att det är så enkelt. Allt som behövs är ett öppet sinne och lite oräddhet. Istället för att bara tänka golv, golv och golv så tänk golv, väggar och tak. Det går också att gömma undan en hel del, t.ex. köket, matbordet och din sköna säng. På nästa uppslag får du se prov på äkta kubism.

12:00

Ett rent golv är en av bästa sakerna med att leva kubiskt. Men det är bara början, vänd på sidan och läs mer.
IKEA PS VÄGÖ fätölj 199:- Se s. 53. **BEDDINGE** bäddsoffa 3.195:- Se s. 26. **TUNSTA TV-bänk** 549:- Se s. 110.
FÖRBY pall 35:- Se s. 238. **FAKTUM APPLÅD** köksluckor Se s.192.
PAX BREVIK garderob Se s. 124.

 **Förstora ditt hem!** 



08:00

Förstora sömnen

Soffan på det förra uppslaget kan lätt förvandlas till en säng. Och tvärtom. **BEDDINGE bäddsoffa 3.195:-** Se s. 26.

14:00

Förstora arbetet

Det som verkade vara en vanlig garderob var i själva verket ett undagömt minikontor. **PAX BREVIK datorskåpsinredning 495:-** Se s. 255.



99:-
ROY pall

20:00

Förstora middagen

Även det här bordet gömde sig på förra uppslaget. Nu står det utrullat och klart, ivrigt väntande på att gästerna ska slå sig ned runt det. **AMON bordsskiva 295:-** Se s. 196. **STURE bordsben 175:-/2pk 954-174-09 FÖRBY pall 35:-** Se s. 238. **ROY pall 99:-** Se s. 238.



22:00

Förstora festen

Låt de stapelbara stolarna jobba så att du själv kan vara ledig. Kom ihåg att plocka fram pallarna som gömde sig tillsammans med matbordet. **IKEA PS VÅGÖ fätölj 199:-** Se s. 53. **TROT-SIG fotpall 249:-** Se s. 51.

NYHET!

Ett hem som följer din egen rytm.

På morgonen är det ett sovrum som sedan blir ett kök som sedan blir en arbetsplats. På kvällen är det ett vardagsrum som sedan... tja, du förstår nog vad vi menar.



Förstora ditt hem!

FÖRSTORA DITT HEM!

Kamrater i kubik!

Vill du börja leva ett nytt och kubiskt liv? På den här sidan har vi samlat några produkter med klart kubiska former. De kanske ser olika ut och fyller olika funktioner men de har en viktig sak gemensamt – de gör alla så att utrymmesbrist blir till utrymmesöverflöd.

UPPBLÅSBAR

TROTSIG fotpall 249:- i BASTNÄS grön som tvättas i 40° C. Fot-pallen som är fylld med luft kan du själv reglera fastheten på. L43×B25×H33 cm. Design Jan Dranger. 830-936. Se s. 51.



185:-
BENJAMIN pall



STAPELBAR

BENJAMIN pall 185:- i klarlackad björkfaner. B37×D35 cm. Sitshöjd 45 cm. Design Lisa Norinder. 300-450-16. Se s. 238.



RULLBAR

KALLAX soffbord 795:- i röd melamin. Ø72 cm, höjd 50 cm. Design Annika Grottell. 700-327-62. Se s. 58.



SKJUTBAR

DRÖMME skåp 995:- i vit och svartlackad träfiber. B111×D20×H165 cm. Design Monika Mulder. 300-378-27. Se s. 109.

HOPFÄLLBAR

NICK klappstol 89:- i plast och lackad stål. B44×D46×H77 cm. Sitshöjd 43cm, sitsdjup 40 cm. Grön 400-467-94. Turkos 100-467-95. Svart 100-273-77. Vit 300-273-76. Se s. 238.

89:-
NICK klappstol



FÖRVÄNDBAR

LYCKSELE bäddfåtölj 1.795:- i GYLLEBO röd i 75 % bomull och 25 % polyester som tvättas i 60° C. 10 cm tjock STANDARD polyeter-madrass ger fast komfort, bäddmätt 80×188 cm. L80×B100×H87cm. Sitshöjd 39, sitsdjup 60 cm. 830-914. Se s. 32.



UTDRAGBAR

KLUBBO satsbord 595:-/3 delar i vitlack med underrede i lackad stål. L50×B50×H50 cm, L45×B45×H43 cm samt L40×B40×H35 cm. Design Annika Grottell. 000-446-26. Se s. 55.



FLYTTBAR

SET är designad av Jon Karlsson. **Arbetsplats 1.395:-** med läsbara hjul. Bordsskiva i rödlackad träfiber och stomme i lackad metall. B98×D50×H83 cm. 000-452-30. **SET väska 99:-** i svart polyester. B38×D10×H32 cm. 300-492-84. Se s. 264.

LAGRINGSBAR

BREKKE sängstomme med sänglådor 1.395:- med 3 praktiska förvaringslådor i björkfaner. Stommen är i vitlack. L208×B103×H61 cm. Bäddmätt 90 cm. Design Richard Clack. 200-214-88. Se s. 159.



IKEA PS GULLHOLMEN
gungstol 695:- är handgjord av klarlackat bananblad. Materialet är behandlat för att förhindra missfärgning. Stommen är gjord i metall. Design Maria Vinka. 500-395-52.



695:-
GULLHOLMEN
gungstol

IKEA PS

Internationellt erkända designers har formgivit möblerna. IKEA har designat priserna. Resultatet är IKEA PS – en unik möbelkollektion i obegränsad upplaga.

Årets IKEA PS tänjer gränser och blandar rotting, metall och plast för ett avkopplande inne- och uteliv.

IKEA PS FEJÖ kruka 159:- i propenplast på hjul. Självbevattningsinsatsen ser till att växten har jämn fuktighet i jorden. Design Thomas Sandell. Ø35 cm, höjd 35,5 cm. Vit 200-393-94. Ljusgrön 600-445-29.



IKEA PS HJÄLTÖN är handgjord i klarlackad rotting. Materialet är behandlat för att förhindra missfärgning. Design James Irvine. Stol 799:- B76xD75xH77 cm. 100-395-49. Fotpall 369:- djup 50 cm. 000-421-23.



IKEA PS RIVÖ stol 235:- i ljusgrön propenplast. B54xD49xH77 cm. Design Ehlén Johansson 400-453-89.



29:-
VÄLLÖ vattenkanna

IKEA PS VÄLLÖ vattenkanna 29:- i propenplast, rymmer 1,2 l. Design Monika Mulder. Rosa 700-544-62. Ljusgrön 900-544-61. Svart 100-544-60.

IKEA PS SÄVÖ stol 495:- är handgjord i klarlackad rotting. Materialet är behandlat för att förhindra missfärgning. B57,5xD81xH47,5 cm. Design Monika Mulder. 100-445-36.



James Irvine



Ehlén Johansson



Maria Vinka



Thomas Sandell



Monika Mulder



Hlynur Vagn Atlason

IKEA PS TUNÖ klocka 449:- justerbar i rödlackad metall, 2 års garanti. Design Hlynur Vagn Atlason. Ø36 cm, H79/121 cm. 500-393-97.



IKEA PS VÄGÖ är stapelbara i orange propenplast och passar både utomhus och inomhus. Design Thomas Sandell. Fåtölj 199:- har hål i sätet som dränerar regnvatten. B74xD92xH71 cm. 600-453-88. Fotpall 99:- kan förvaras under IKEA PS VÄGÖ fåtölj. B74xD54xH33 cm. 800-453-87. Möblerna finns även i svart, se s. 53.



HUR ÄR DET MÖJLIGT ATT ERBJUDA BRA DESIGN, FUNKTION OCH KVALITET TILL ETT SÅ LÅGT PRIS?

IKEA MATEMATIK



ADDERA

Grundregeln är att inte lägga till några kostnader, utan att istället lägga till massor med klyftiga idéer. På IKEA börjar vi alltid med att formge prislappen först. Därefter vänder vi oss till våra formgivare för att öka på med all deras kunskap om hur man bäst sammanför det låga priset med kreativ design. Till sist låter vi våra produktionsansvariga komma med intelligenta lösningar på hur materialanvändningen kan minimeras.



SUBTRAHERA

Subtraktion är vårt favoritämne. Varför det? Antagligen därför att det är det bästa sättet att minska priset på. Vi försöker t.ex. att hitta nya och bättre vägar för att kunna använda oss av materialspillet, utnyttja produktionskapaciteten och hitta hållbara material. Vi packar i platta paket för att minska transport- och lagerkostnaderna. Som smålänningar försöker vi dessutom använda så lite råvara som möjligt.

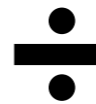

DIVIDERA

Vi är fräcka nog att dela jobbet med dig. Vi designar och producerar och du kör hem och monterar. Som ersättning får du behagligt låga priser, plus att du kan ta med dig de flesta möblerna från varuhuset hem med detsamma.



MULTIPLICERA

Om du gör en stol i endast några få exemplar så blir materialkostnaderna för varje stol rejält höga. Vi jobbar på ett annat sätt. Vi multiplicerar våra behov och köper råvaror till 100 000 stolar åt gången. Det sparar vi en hel del pengar på. Istället för att formge en enda stol kan vi formge tio stycken och ändå hålla priset nere. Kan vi multiplicera ännu mera så gör vi det. Genom att formge möbler med flera funktioner kan vi fördubbla möjligheterna utan att behöva förändra prislappen.



IKEA LÅGT PRIS



HUR ÄR DET MÖJLIGT ATT ERBJUDA BRA KVALITET OCH VARAKTIG GLÄDJE TILL ETT SÅ LÅGT PRIS?

VARFÖR BETALA FÖR KVALITET SOM INTE SYNS?

Att t.ex. göra en tjugig yta på undersidan av ett soffbord gör det inte trevligare för människorna som sitter runt det. Det bara ökar priset.

ANVÄNDARVÄNLIGA PRODUKTER

Vi har ju bett dig att sätta ihop dina möbler själv så det minsta vi kan göra är att se till att våra produkter är så monteringsvänliga som möjlig. Du ska inte behöva få mar-drömmar av att skruva ihop din säng.

FORMGIVARE SOM VET VAD SOM GÄLLER

Det spelar ingen roll hur snygg design våra produkter har. Vi ställer ändå samma fråga till våra formgivare: är de funktionella? Även om våra formgivare bor i New York, Sydney eller Stockholm har de en sak gemensamt: de gör design som verkligen fungerar.

TEST HOS VERKLIGHETEN

Våra produkter misshandlas i testmaskinerna enligt de tuffaste metoderna i Europa. Men vi prövar dem i verkligheten också- hur skulle vi annars kunna veta hur mycket en BILLY bokhylla klarar när en 8-årig BILLY ägare just fått sitt första brännbollsträ?

BARNEN – DE RIKTIGA TESTEXPERTERNA

Alla produkter följer gällande lagar och förordningar angående säkerhet och material-lämplighet. Men hur många barn följer dem? Vi försöker att tänka som barn gör och ta reda på om vi kan göra dem ännu säkrare.

KÖPTRYGGHET

IKEA har öppet köp i 3 månader (se s. 357). Vill du byta en vara kan du vända dig till vilket IKEA varuhus som helst. Vi vill gärna ha dina synpunkter för att kunna bli ännu bättre.

☰ **IKEA KVALITET**



Quality & Design
IKEA of Sweden

**DET FINNS 1000
SÄTT VI KAN TA
ANSVAR PÅ.
FÖR ATT KLARA DET
HAR VI GJORT 4
VIKTIGA ÅTAGANDEN**



BÄTTRE INNEHÅLL

Åtagande: att se till så att alla material och ämnen som vi använder är sunda, säkra och har rätt ursprung. Exempel: 75% av de råvaror vi använder är trä. För att vara säkra på att inget kommer från urskogar låter vi nio skogs-vårdare arbeta åt oss på heltid.



MER FRÅN MINDRE

Åtagande: att använda så lite råvaror och energi och så mycket återvunnet och återanvänt material som möjligt. Exempel: vårt LACK bord är egentligen ihåligt och de massiva delarna av benen är tillverkade av träspill blandat med lim.



RENA ÅTGÄRDER

Åtagande: att minska mängden avfall och utsläpp som IKEA är ansvarig för till luft, mark och vattnen. Ett exempel: våra tyger tillverkas till största delen i Indien. På 1990-talet var vattenrening så gott som helt okänt där. Idag har 80% av våra leverantörer installerat vattenreningsanläggningar.



I RÄTTVISANS NAMN

Åtagande: att se till så att alla som jobbar för IKEA, våra leverantörer och underleverantörer behandlas med respekt och omtanke. Exempel: vi accepterar inte barnarbete. Att bara förbjuda det räcker inte, så i Indien samarbetar vi med UNICEF för att se till att barn får gå i skolan.



TILL HANDLING

Vi vet att vi inte kan förändra hela världen. Men om vi alla hjälps åt kan vi åstadkomma en hel del. Det första steget kan vara att börja använda energisparlampor, vilka förbrukar 80% mindre energi. Och när dina energisparlampor inte längre fungerar, tar vi emot dem för miljöriktigt omhändertagande.

= IKEA ANSVAR



www.IKEA.com



EKESKOG soffa se s. 39.

SOFFOR

fåtöljer och soffbord

Bäddsoffor	s 26
Soffor	s 34
Fåtöljer	s 44
Fotpallar	s 52
Soffbord	s 54

Bra att veta

om soffor

Skäms inte för att ställa riktigt höga krav på din nya möbel, och tänk i första hand på att du ska tycka om soffan i alla situationer som familjen och umgänget kräver.

Den ska såklart vara så skön att man bara vill sitta kvar, snygg och hålla "i evigheter".

Att välja soffa Naturligtvis ska du provsitta, halvligga, kasa runt och känna dig som hemma när du provar soffa hos oss. En sak bör du dock göra redan hemma för att slippa åka i ogjort ärende: Mät upp hur stor plats soffan får lov att ta. Typiskt nog ser den nämligen alltid mindre ut i varuhuset, än den är när den kommer hem...

En del av våra soffor kan byggas i många olika kombinationer och förändras efterhand

(t.ex. DRÖMMINGE, FALSTERBO). Mät i så fall gärna på flera platser i hemmet där du kan tänka dig placera soffans delar i nya kombinationer längre fram. Så får du fler möjligheter till samma kostnad.

Att välja bäddsoffa



I många hem är den enda soffan också den enda sängen. Vare sig du bor trångt och behöver två möbler i en eller är på jakt efter en gästsäng, är bäddsoffan en skänk från himlen. Särskilt som en bäddsoffa håller samma höga kvalitet som en vanlig soffa,

samtidigt som den i flera fall ger god sängkomfort. Och därmed är skön nog att sova i varje natt (t.ex. BEDDINGE).

Våra bäddsoffor finns i nästan lika många varianter som sofforna, med olika textil- och/eller läderklädsel och varierande mekanismer och bäddlösningar. Ofta behöver du bara två enkla handgrepp och mycket liten styrka för att fälla ut eller ihop bädden. Många av bäddsofforna ingår dessutom i soffprogram med andra soffor, fätöljer och sittmöbler (t.ex. EKTORP, KARLANDA, TOMELILLA).

Komfort All stoppning är vald utifrån bekvämlighet, formfasthet och livslängd. Den består i regel av formgjuten polyeter och

Vad betyder symbolerna?



Tvättbar klädsel. Symbolen visar om det är maskinvätt eller kemtvätt som gäller.

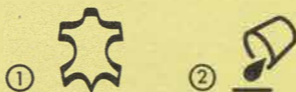

1. Äkta läder. Till flera av sofforna finns läderklädsel, varav vissa är fullt barn-tillåtna och enkla att hålla fina.

2. Smutstätlig klädsel. Ei avtagbara klädsel är alltid fläckskyddade.

polyesterfiber (1) som ger en mjuk och på samma gång fast känsla, eller av landfågel-fjädrar och riven polyeter som gör plymäären extra mjuka och pösiga.

Alla sådana kuddvar är duntäta.

De flesta av våra bäddsoffor har en polyeter-madrass på sängbotten av skiktlimmade träribbor, eller en tjockare madrass med resårkärna (2). Precis som i vanliga sängar.

Tvättbar klädsel En avtagbar och tvättbar klädsel räds varken vaniljglass eller annat som kan maskin- eller kemtvättas bort. Många av våra soffor har dessutom vändbara

sittplymäären, så du får två lika användbara sidor som hjälper till att dryga ut tiden mellan tvättningarna. Om soffan av konstruktionsskäl har en fast klädsel, är denna dock alltid fläckskyddad och därmed extra smutstätlig.



Alla våra soffor uppfyller reglerna för europeisk standard, liksom de i regel ännu hårdare familjkraven.

Utbytbar klädsel En avtagbar klädsel är inte bara tvättbar, utan också enkel att byta mot en ny när humör och säsong skiftar. Helt enkelt ett smart sätt att förnya soffan och resten av rummet, och till bra mycket rimligare pris än att köpa en ny möbel.

Läderklädsel Visst har vi läderklädsel som tål klängande och spillande barn, och vuxna också för den sakens skull.

Du kan alltså välja en lädersoffa som håller sig vacker i många år oavsett familjemedlemmarnas antal och ålder, bara du väljer rätt lädersort. Fakta om vårt läder och skötselråd hittar



Med en extra klädsel i reserv, har du alltid en ren och snygg soffa. Dessutom kan du byta färg och mönster efter plånbok och humör.

Vad betyder symbolerna?



Antal sittplatser Antalet sittplatser på symbolen motsvarar inte alltid antalet sittplymäären i soffan. En 3-sitssoffa kan ha 2 stora plymäären men storleken av en 3-sitssoffa. De här symbolerna visar också vilka andra möbler som finns i soffprogrammet.



Välj klädsel När du sett ut en soffa eller bäddsoffa väljer du mellan olika textilklädsel, och ibland även läderklädsel. Avtagbara textilklädsel kan alltid tvättas, medan fasta klädsel alltid är extra smutstätliga.



Resårkärna Flera soffor och bäddsoffor har samma slags spiraler som resårmatrasser.



Avtagbar klädsel Enkel att ta av för att tvätta eller för att byta ut.



Beställningsvara/Fri hemleverans Soffan tillverkas på beställning och körs hem till dig utan extra kostnad inom 2-6 veckor.

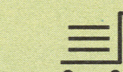

Lagervara Ta med dig redan idag. Fråga på ditt varuhus om den finns i lager just nu. Tel: 020-880 880

du på soffan tillsammans med prislappen.

Tips: Sofforna KLIPPAN, SKENE och STRÖMSTAD har avtagbara läderklädsel, så du kan alternera med någon av textil. Om detta är vi tämligen ensamma.

Kvalitetstester Vi testar våra soffor och fätöljer noga för att säkerställa att de uppfyller lagstadgade krav som europeisk standard och svenskt flamsäkerhetskydd. Andra saker kontrollerar vi på eget bevåg. Skulle du vilja upprepa ett par av våra hållfasthets- och slitstyrketester måste du väga 100 kilo och sätta dig 20 000 gånger på samma ställe på soffsitsen. Och därefter utsätta tyget för roterande rörelser, minst 15 000 gånger. Eller luta dig tillbaka i trygg förvisning om att du mycket väl skulle kunna göra så, med bibehållen soffkvalitet.



Är du inte nöjd eller om en vara är felaktig får du alltid byta den. På ett urval av sortimentet har du dessutom 10 års kvalitetsgaranti.

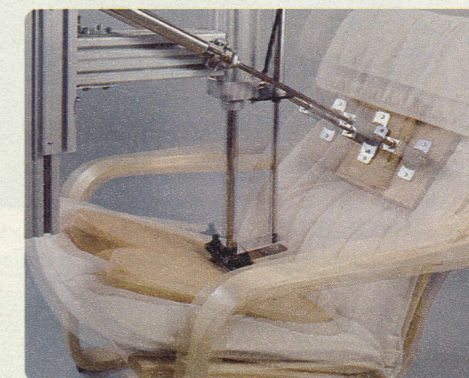

Mer om soffor Du vet väl att de största sofforna levereras delade så du utan problem får in dem genom dörren! Då tipsen och råden på det här uppslaget inte omfattar alla smarta finesser och funktioner du kan förvänta dig när du väljer en soffa från IKEA, ber vi dig ta en titt på de köphjälpar som finns i varuhuset för varje soffa och bäddsoffa. En köphjälper visar vilka andra möbler som ingår i soffprogrammet, redovisar konstruktion, komfort och klädsel, ger tips och pris på olika kombinationer och mycket mer. På prislappen finner du produktfördelar, mått, färger, material, vikt och skötselråd.

STÄLL SOFFAN I RÄTT UUS!

Ta internet till hjälp när du vill lära dig ljussätta vardagsrummet efter stämning och tillfälle, eller äntligen inreda den där löshörnan du drömt om.

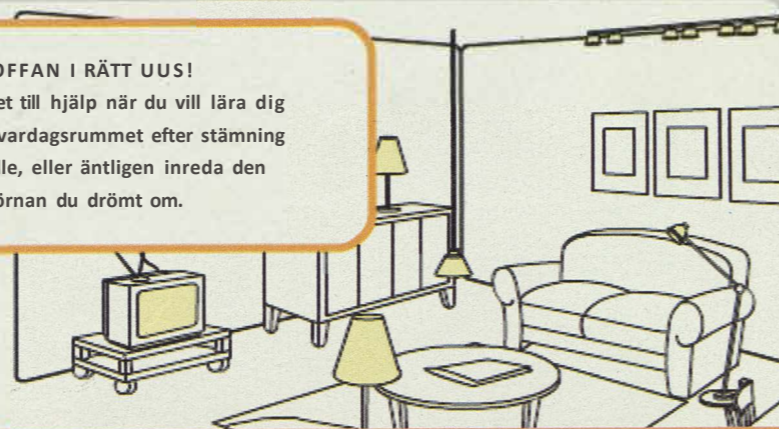

Massor av god hemkunskap finns att inhämta på www.IKEA.se

BEDDINGE bäddsoffa



BEDDINGE bäddsoffa 3.195:- i FJÄRÅS ljusgrön. Ryggstödet har två ställbara lägen. Du omvandlar enkelt soffan till en dubbelsäng med hjälp av en smidig fällmekanism. Bäddmätt 140x200 cm på 12 cm tjock STANDARD polyestermadrass med fast komfort. Metallstommen är

silverlackad med klarlackade träribbor. B200xD104xH91 cm. Sitsdjup 71 cm, sitshöjd 40 cm. 830-190. **BEDDINGE rektangulär kudde 199:-/st** i FJÄRÅS ljusgrön med polyeterfyllning. B59xD19xH23 cm. 830-191. **BEDDINGE sänglåda 249:-** för förvaring 100-367-20.

→ **BEDDINGE** är både en varje-dag-soffa och varje-natt-säng. Utseende och komfortnivå bestämmer du själv – det finns många olika klädselar och madrass-typer att välja mellan. Dessutom ingår två 50x50 cm stora kuddar till varje överdrag, som du även kan använda som huvudkuddar på natten. Vill du koppla av sittande kan du vinkla ryggen i två lägen.

BEDDINGE har metallstomme med skiktlimmade träribbor.

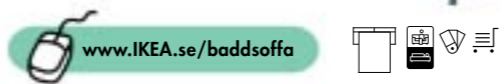

www.IKEA.se/baddsoffa



BEDDINGE bäddsoffa 3.195:- i FJÄRÅS vit i 99 % bomull 1 % elastan. Bäddmätt 140x200 cm på 12 cm tjock STANDARD polyestermadrass med fast komfort. Metallstommen är silverlackad. B200xD104xH91 cm. Sitsdjup 71 cm, sitshöjd 40 cm. 830-192.



1.995:-
BEDDINGE bäddsoffa,
exklusive kuddar.

BEDDINGE bäddsoffa 1.995:- i HALLSTA klarröd, fast klädsel med silverlackad metallstomme. Bäddmätt 140x200 cm på 12 cm tjock POPULÄR polyester-madrass med fast komfort. B200xD104xH91 cm. Sitsdjup 71 cm, sitshöjd 40 cm. 830-193. **BEDDINGE rektangulär kudde 139:-/st** i HALLSTA klarröd med polyeterfyllning. L59xB19xH23 cm. 830-194.



BEDDINGE bäddsoffa 3.195:- i ENESBO sand i 58 % bomull samt 42 % viskos. Bäddmätt 140x200 cm på 12 cm tjock STANDARD polyestermadrass med fast komfort. Metallstommen är silverlackad. B200xD104xH91 cm. Sitsdjup 71 cm, sitshöjd 40 cm. 830-195.



BEDDINGE guide

Tack vare den smarta klick-klack mekanismen, tar det bara några sekunder att förvandla BEDDINGE från soffa till säng.

Allt du behöver göra är att fälla ramen i två lätta steg efter varandra och lyssna efter ljudet, efter klick-klack. Klar! Nu har du en 140x200 cm skön säng att tillbringa natten i.

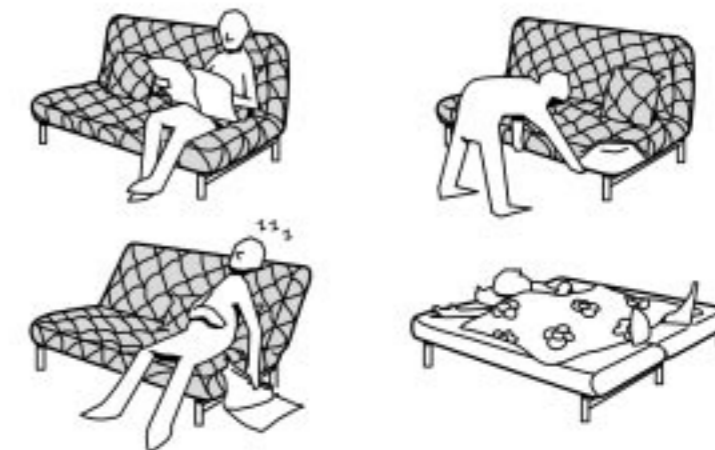

Bäddsoffor



BEDDINGE bäddsoffa 2.795:- i GNESTA brun i 100 % bomull. Bäddmått 140x200 cm på 12 cm tjock STANDARD polyester madrass med fast komfort. Metallstommen är silverlackerad med klarlackerade träribbor. B200xD104xH91 cm. Sitsdjup 71 cm, sitshöjd 40 cm. 830-196.



BEDDINGE bäddsoffa 2.795:- i GNESTA blå i 100 % bomull. Bäddmått 140x200 cm på 12 cm tjock STANDARD polyester madrass med fast komfort. Metallstommen är silverlackerad med klarlackerade träribbor. B200xD104xH91 cm. Sitsdjup 71 cm, sitshöjd 40 cm. 830-198.



JONSTORP bäddsoffa med förvaringslåda 2.995:- i naturfärgat tyg kan fungera både som enkelbädd, 92x195 cm, och dubbelbädd, 150x195 cm. Madrassen har fast komfort. B195xD92xH74 cm. Sitsdjup 60 cm, sitshöjd 37 cm. Design Tord Björklund. 830-102.



ALLERUM bäddsoffa 3.495:- i DUVERYD grön i 100 % bomull. Sofan har en sits i polyeter med resårkärna, bäddmått 90x203 cm. B203xD94xH78 cm. Sitshöjd 42 cm. Design Ehlén Johansson. 830-103.



BEDDINGE bäddsoffa 2.795:- i MALTEBO natur i 100 % bomull. Bäddmått 140x200 cm på 12 cm STANDARD polyester madrass, fast komfort. B200xD104xH91 cm. Sitsdjup 71 cm, sitshöjd 40 cm. 830-197.

BEDDINGE sänglåda 249:- i silverfärgad folie för förvaring av kuddar och täcken. B165xD69xH16 cm. 100-367-20.



BEDDINGE sänglåda 249:- i silverfärgad folie är en praktisk förvaringslåda för täcken och kuddar som du använder när sängen bäddas ut. Lådan rymmer 2 täcken samt 2 kuddar. B165xD69xH16 cm. 100-367-20.

BEDDINGE bäddsoffa 3.195:- i FJÄRÅS ljusgrön, se föregående sida.



DANBO bäddsoffa 3.295:- i ULTUNA röd i 100 % ull. Silverlackerad stomme på hjul. 12 cm tjock polyetermadrass ger fast komfort, bäddmått 110x195 cm. B200xD95xH80 cm. Sitsdjup 55 cm, sitshöjd 42 cm. Design Tord Björklund. 830-104.



IKEA PS bäddsoffa 4.595:- i HEDMARK mörkgrå i 70 % bomull samt 30 % polyester. 10 cm tjock polyetermadrass har bäddmått 160x205 cm. Hjul ingår. B163xD111xH86 cm. Sitsdjup 50 cm. Sitshöjd 41 cm. Design T Sandell/C Martin. 830-105.



BEDDINGE

Komplettpris med silverstomme, 12 cm tjock madrass, klädsel och 2 klädda kuddar, 50x50 cm. Bäddmått 140x200 cm.

Överdrag	madrass STANDARD	madrass KLASSISK	rektangulär kudde 59x19x23 cm		
Klädsel Inklusive 2 klädda kuddar, 50x50 cm					
MALTEBO natur	830-197 2.795:-	830-199 3.495:-	830-905	139:-	
GNESTA blå	830-198 2.795:-	830-900 3.495:-	830-906	139:-	
brun	830-196 2.795:-	830-901 3.495:-	830-907	139:-	
FJÄRÅS ljusgrön	830-941 3.195:-	830-902 3.895:-	830-908	199:-	
vit	830-942 3.195:-	830-903 3.895:-	830-909	199:-	
ENESBO sand	830-943 3.195:-	830-904 3.895:-	830-910	199:-	
Fast klädsel POPULÄR HALLSTA klarröd	830-944 1.995:-	-	830-911	139:-	
Sänglåda Stomme i silver 166x69 cm, höjd 16 cm. 100-367-20					249:-



OXBERG bäddsoffa 1.995:- i RÄPPE mörkgrå i 100 % bomull. Tjock polyetermadrass ger fast komfort, bäddmått 150x195 cm. Kuddar i olika färger ingår. B152xD114xH78 cm. Sitsdjup 80 cm, sitshöjd 41 cm. Design Tord Björklund. 830-106.



IKEA PS bäddsoffa 3.995:- i GRANÅN beige i 65 % polyester samt 35 % bomull. 10 cm tjock polyetermadrass har bäddmättet 160x205 cm. Hjul ingår. B163xD111xH86 cm. Sitsdjup 50 cm Sitshöjd 41 cm. Design T Sandell/ C Martin. 830-107.



Bäddsoffor



TOMELILLA bäddsoffa 6.895:- i DELSBO lila i 100 % bomull. 11 cm tjock polyetermadrass ger god liggkomfort, bäddmått 133x195 cm. Kuddar ingår. B195xD95xH80 cm. Sitsdjup 50 cm, sitshöjd 47 cm. Design Tord Björklund. 830-108. Soffa se s. 37.

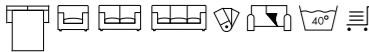

EKTORP bäddsoffa 6.995:- i ORLUNDA blå/beige i 100 % bomull. 11 cm tjock polyetermadrass ger god liggkomfort, bäddmått 133x195 cm. Sitsdjup 54 cm, sitshöjd 45 cm. B200xD97xH88 cm. 830-109. Soffa se s. 38.



4.995:-
VINGÅKER bäddsoffa

VINGÅKER bäddsoffa 4.995:- i INGEBO ljusbeige i 100 % bomull. 8 cm tjock polyetermadrass ger god liggkomfort, bäddmått 120x195 cm. Sitsplymåer ger god sittkomfort. B168xD87xH84 cm. Sitsdjup 55 cm, sitshöjd 44 cm. 830-110. Soffa se s. 141



KARLANDA bäddsoffa 6.795:- i GOBO mörkblå i 100 % bomull. 11 cm tjock polyetermadrass ger god liggkomfort, bäddmått 133x195 cm. B182xD95xH83 cm. Sitsdjup 50 cm, sitshöjd 47 cm. Design Tord Björklund. 830-111. Soffa se s. 40.

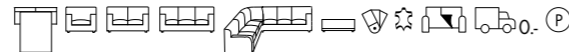

LAHOLM bäddsoffa 11.995:- i läder BAS, svart som är lättskött och tåligt. 11 cm tjock polyetermadrass ger god liggkomfort. Bäddmått 133x195 cm. B206xD95xH95 cm. Sitsdjup 57 cm, sitshöjd 45 cm. 919-812-80. Soffa se s. 42.



MALSHULT bäddsoffa 13.995:- i mycket mjukt, följsamt och lättskött läder SOFT, grönt med behandlad, präglad och pigmenterad yta. Bäddmått 133x190 cm. B223xD107xH92 cm. Sitsdjup 55 cm, sits-höjd 49 cm. 000-541-92. Soffa se s. 42.



JÄRNVALLA bäddsoffa 2.690:- med MUNKARP 17 cm tjock, medelmjuk madrass av polyeter och fiberblandning, i LINDAN mörkgrön i 100 % bomull. Förvara sängkläderna under klädseln, öppna sedan knytbanden och bädden är klar. Stomme i svartlackerad metall, bäddribbor i brunlaserad bok och fötter i plast. Bäddmått 140x200 cm. B140xD104xH76 cm. 830-112. 40°



JÄRNVALLA bäddsoffa 2.690:- med MUNKARP 17 cm tjock, medelmjuk madrass i LINDAN mörkblå i 100 % bomull. Bäddribbor av brunlaserad bok Bäddmått 140x200 cm. B140xD104xH76 cm. 830-113. 40°



GRANKULLA bäddsoffa 1.690:- med MATTARP 12 cm tjock madrass i EGGEBY klädsel svart/natur i 100 % bomull. Stomme i obehandlat barrträ. Bäddmått 140x200 cm. B140xD110xH80 cm. 830-114. 60°



GRANKULLA bäddsoffa 1.495:- med MATTARP 12 cm tjock madrass och stomme i obehandlat barrträ. Bäddmått 140x200 cm. Klädsel finns att köpa till. B140xD110xH80 cm. 830-115.

FUTON

En futon är soffa, dubbelsäng och schäslong i ett. Konstruktionen, som har japanskt ursprung, består av en ribbad träbotten och ovanpå en 12 eller 17 cm tjock madrass som ger skön komfort åt t.ex. nattgäster. JÄRNVALLA och GRANKULLA har ställbara ryggstöd. Finns i följande utföranden:

Stommar

GRANKULLA 500:- i obehandlat barrträ. B140xD110xH80 cm. 600-476-41.

JÄRNVALLA 900:- i svartlackerad metall, bäddribbor i brunlaserad bok. B140xD104xH76 cm. 000-476-44.

Madrasser

MATTARP 995:- 12 cm tjock madrass i 70% akryl, 20% polypropen och 10% polyester. 700-476-45.

MUNKARP 1.495:- 17 cm tjock, medelmjuk madrass av polyeter och fiberblandning. 100-476-48.

Klädslar i 100 % bomull

LINDAN 295:- mörkblå. 200-488-26, mörkgrön 700-488-24

EGGEBY 195:- svart/natur. 100-488-17.

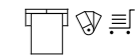

GRANKULLA/MATTARP bäddsoffa

1.495:-

Bäddsoffor



LYCKSELE bäddsoffa 2.395:- i GYLLEBO röd i 75 % bomull och 25 % polyester. Stommen är i svartlackad metall med skiktlimmad ribbotten. En 10 cm tjock STANDARD polyetermadrass ger fast liggkomfort, bäddmätt 140x188 cm. Det är enkelt att omvandla soffan till en säng genom att ta av klädseln och fälla ut bädden. B142xD100xH87 cm. 830-116.



LYCKSELE bäddsoffa 2.195:- i MALTEBO natur i 100 % bomull. 10 cm tjock STANDARD polyetermadrass ger fast komfort, bäddmätt 140x188 cm. B142xD100xH87 cm. 830-117.



LYCKSELE bäddsoffa 1.895:- i SKUTSKÄR i 65 % bomull och 35 % polyester. 10 cm tjock STANDARD polyetermadrass ger fast komfort, bäddmätt 140x188 cm. B142xD100xH87 cm. 830-118.



LYCKSELE bäddsoffa 2.395:- i GYLLEBO turkos i 75 % bomull och 25 % polyester. 10 cm tjock STANDARD polyetermadrass ger fast komfort, bäddmätt 140x188 cm. B142xD100xH87 cm. 830-119.

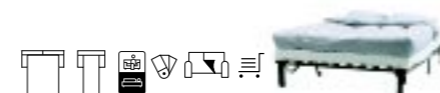

LYCKSELE

LYCKSELE finns både som bäddsoffa och bäddfåtölj, som du enkelt bäddar ut till dubbelsäng resp. enkelsäng. Du har flera olika klädselar att välja mellan.

LYCKSELE med FORM madrass går utmärkt att använda som säng varje natt. Stommen består av svartlackad metall och skiktlimmad ribbotten.

1.295:-

LYCKSELE bäddfåtölj i SKUTSKÄR flerfärgad i 65 % bomull och 35 % polyester, tvättas i 40°C. Bäddmätt 80x188 cm. Med STANDARD madrass. 180xB100xH87 cm. Sitsdjup 60 cm, sitshöjd 39 cm. 830-121.

IKEA of Sweden, Quality & Design



LYCKSELE bäddfåtölj 1.795:- i GYLLEBO turkos i 75 % bomull och 25 % polyester. 10 cm tjock STANDARD polyetermadrass ger fast komfort, bäddmätt 80x188 cm. 180xB100xH87 cm. 830-120.

LYCKSELE Mått anges i breddxlängd.

Överdrag	madrass STANDARD	madrass FORM
Bäddfåtölj , Bäddmätt 80x188 cm SKUTSKÄR	1.295:- 830-912	1.595:- 830-915
MALTEBO	1.595:- 830-913	1.895:- 830-916
GYLLEBO	1.795:- 830-914	2.095:- 830-917
Bäddsoffa , Bäddmätt 142x188 cm SKUTSKÄR	1.895:- 830-918	2.295:- 830-921
MALTEBO	2.195:- 830-919	2.595:- 830-922
GYLLEBO	2.395:- 830-920	2.795:- 830-923



IKEA MATEMATIK

MULTIPLICERA Har du mångdubbla behov uppskattar du säkert flexibla lösningar. Som LYCKSELE bäddfåtölj, t ex. Denna spännande skapelse fungerar lika bra som fåtölj som extrabädd. Den perfekta möbeln för långtråkiga möten eller lata tv-kvällar. Mer matematik på s. 16.



KLIPPAN



IKEA



KLIPPAN soffa 2.295:- i ALME klädsel i 100 % bomull. B180x D88xH69 cm. Sitsdjup 54 cm, sitshöjd 41 cm.

ALME orange 830-122. **ALME rödlila** 830-123. **PÅLLBO fotpall** B39xD39xH38 cm. **Ludgo grå** 339:- i 100 % ull. 830-124. **Alme vit** 269:- i 100 % bomull. 830-125.

→ KLIPPAN soffa har behållit sin popularitet i över 20 år. Överdragen förnyas ständigt, men formen är precis densamma som 1980.

Grundmodellen har en fast, naturfärgad klädsel av 100 % bomull och går utmärkt att använda som den är. Alternativ finns det förstås gott om, här ser du ett urval av våra basklädselar. Det kan också vara värt att ta en tur till ditt IKEA varuhus, eftersom vi flera gånger per år lanserar mer tillfälliga säsongskollektioner.

Alla överdrag är utbytbara, du kan alltså ändra utseendet på din KLIPPAN soffa när du vill.



www.IKEA.se/soffor



KLIPPAN soffa 2.295:- i ALME grön i 100 % bomull. Resårkärnan i sitsen ger god sittkomfort och lång livslängd. B180xD88xH69 cm. Sitsdjup 54 cm, sitshöjd 41 cm. 830-126.



KLIPPAN soffa 4.895:- i SMIDIG svart, mjukt och slitstarkt läder. Resårkärnan i sitsen ger god sittkomfort och lång livslängd. B180xD88xH69 cm. Sitsdjup 54 cm, sitshöjd 41 cm. 830-129.



KLIPPAN soffa 2.295:- i ALME lila i 100 % bomull. Resårkärnan i sitsen ger god sittkomfort och lång livslängd. B180xD88xH69 cm. Sitsdjup 54 cm, sitshöjd 41 cm. 830-127.



KLIPPAN soffa 1.795:- i OLBO natur i 100 % bomull. Resårkärnan i sitsen ger god sittkomfort och lång livslängd. B180xD88xH69 cm. Sitsdjup 54 cm, sitshöjd 41 cm. 000-273-92.

1.795:-
KLIPPAN soffa



GÖTEBORG

Vill du ha gott om sitt- och liggutrymme är GÖTEBORG rätt val. Bredden är hela 223 cm, och de extra låga armstöden ger ett bekvämt stöd även för huvudet.

Sits- och ryggplymåerna är stoppade med kallsaum, och kuddarna är fyllda med landfågel-fjäder. Alla klädsalar är avtagbara. Sitsplymåerna är även vändbara.

GÖTEBORG är designad av Bengt Olov Stavrell och levereras omonterad i två paket för att du enkelt ska få in soffan i hemmet.



◀ **GÖTEBORG 3-sits soffa 8.995:-** i GOBO grön i 100 % bomull. B223xD112xH83 cm. Sitsdjup 57 cm, sitshöjd 45 cm. 830-130. BONDE bokhylla se s. 68.



GÖTEBORG 3-sits soffa 9.495:- i LINDRIS grå i 63 % bomull och 37 % lin. B223xD112xH83 cm. Sitsdjup 57 cm, sitshöjd 45 cm. 830-131.



GÖTEBORG 3-sits soffa 9.495:- i LINDRIS lila i 63 % bomull och 37 % lin. B223xD112xH83 cm. Sitsdjup 57 cm, sitshöjd 45 cm. 830-132.



TOMELILLA 3-sits soffa 5.495:- i DELSBO lila i 100 % bomull. B220xD98xH80 cm. Sitsdjup 53 cm, sitshöjd 44 cm. 830-924.



TOMELILLA fåtölj 2.695:- i DELSBO blå i 100 % bomull. B96xD98xH95 cm. Sitsbredd 50 cm, sitsdjup 56 cm, sitshöjd 44 cm. 830-933.



TOMELILLA 2-sits soffa 4.495:- i DELSBO sand i 100 % bomull. B180xD98xH80 cm. Sitsdjup 53 cm, sitshöjd 44 cm. 830-134.



FALSTERBO i GRANÅN 65 % polyester, 35 % bomull. **Schäslong 2.995:-** i GRANÅN mörkgrå, kudde ingår. B170xD90xH80 cm. Sitsdjup 62 cm, sitshöjd 42 cm. 830-135. **Fotpall 1.495:-** i GRANÅN vit. B85xD85xH42 cm. 830-136.



FALSTERBO 2-sits soffa 3.995:- i GRANÅN klarröd i 65 % polyester och 35 % bomull. Bäddmått 80x230 cm. B185xD90xH80 cm. 830-137.



FALSTERBO hörnsoffa 6.490:- i GRANÅN sand i 65 % polyester och 35 % bomull. B260/170xD90xH80 cm. 830-138.

TOMELILLA

TOMELILLA är designad av Tord Björklund. Den höga ryggen och de många kuddarna gör soffan extra skön att sitta och vila i. Till 2-sitssoffan ingår tre kuddar, till 3-sitssoffan fyra.

Sitsplymåerna är fyllda med kallsaum svept med polyesterfiber, medan ryggkuddarna är stoppade med landfågel-fjädrar.

TOMELILLA har hjul framtill istället för ben, vilket gör den enkel att flytta.

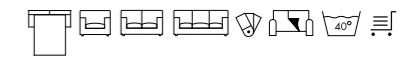

FALSTERBO

Soffa, schäslong, nattbädd eller hörnsoffa – FALSTERBO blir vad du gör den till.

Armstöden är ställbara i fem olika vinklar, och ryggstöden lyfter du enkelt bort när soffan eller schäslongen ska göras om till sovplats. Möblerna är lika enkelt, tack vare hjulparet.

Sitsen är av polyeter och polyesterfiber. Botten består av skiktlimmade träribbor. Två kuddar medföljer alla soffor (schäslong och hörndel: en kudde).





4.995:-
EKTORP 3-sits soffa

EKTORP 3-sits soffa 4.995:- i BLEKINGE vit i 100 % bomull. Vändbara ryggplymääöverdrag ger två lika användbara sidor. Benen är i gjorda i propenplast. B215xD88xH88 cm. Sitsdjup 54 cm, sitshöjd 45 cm. 830-139.



NYHET!
EKTORP 2-sits soffa 3.995:- i ROSALINDA blommig i 100 % bomull. Vändbara ryggplymääöverdrag ger två lika användbara sidor. B175xD88xH88 cm. Sitsdjup 54 cm, sitshöjd 45 cm. 830-140.



EKTORP 2-sits soffa 4.495:- i FRESVIK röd i 100 % bomull. Vändbara ryggplymääöverdrag ger två lika användbara sidor. B175xD88xH88 cm. Sitsdjup 54 cm, sitshöjd 45 cm. 830-141.



EKTORP fätölj 2.995:- i ORUNDA blå/beige i 100 % bomull. Vändbara ryggplymääöverdrag ger två användbara sidor. B104xD88xH88 cm. Sitsdjup 54 cm, sitsbredd 63 cm, sitshöjd 45 cm. 830-142.



9.995:-
EKTORP hörnssoffa

EKTORP hörnssoffa 9.995:- i IDEMO beige i 100 % bomull som går att ta av och tvätta i 60°C. Sitsplymää med landfågelfjädrer och kallsaum ger god sittkomfort. B243/243xD88xH88 cm. Sitsdjup 54 cm, sitshöjd 45 cm.

830-143. NABBEN golvkudde 495:- i BLEKINGE vit i 100 % bomull. B70xL70 cm. 830-144. Kudde 199:- i LÖDERUP blå/beige i 100 % bomull. B70xL40 cm. 100-492-99.

EKTORP

EKTORP, med sin karaktäristiska kapp nedtill och breda armstöd, är gjord för att sitta länge i. Sittplymääerna har en kärna av kallsaum och fyllning av landfågelfjädrar. Ryggkuddarna är stoppade med silikoniserad polyesterfiber, som gör dem formbara och bekväma.



NYHET!
EKESKOG 3-sits soffa 7.995:- i LILLTORP blå/vit i 100 % bomull. Ta enkelt bort ryggplymääer och vänd på sitsplymääer för att skapa en bädd. B236xD106xH102 cm. Sitsdjup 62 cm, sitshöjd 51 cm. 830-145.



EKESKOG 3-sits soffa 9.495:- i MANNARP sand i 99 % bomull, 1 % elastan. B236xD106xH102 cm. 830-146.



EKESKOG 3-sits soffa 8.995:- i LINDBOL ljuslila 52 % lin och 48 % bomull. B236xD106xH102 cm. 830-147.

EKESKOG

EKESKOG är en rymlig och djup soffa med gott om plats för tre personer. Tar du bort ryggplymääerna och vänder på sitsplymääerna, får du dessutom snabbt och enkelt en bekväm extrabädd.

Sittdynorna är fyllda med formgjuten polyeter och polyesterfiber som ger en mjuk och skön känsla. Ryggplymääerna har vi fyllt med silikoniserad polyesterfiber som gör dem såväl formbara som mjuka. EKESKOG levereras omonterad i två paket för att du enkelt ska få in den genom dörren.



Bästisar **NYHET!**

NABBEN komfortkuddar gör din soffa extra bekväm genom att stödja kroppen i olika sitt- och vilställningar. Använd dem som svankstöd, ryggstöd, nackstöd, under knäna eller som ett skönt armstöd. Golvkudden är försedd med handtag och fungerar både som extra sittplats och fotpall. Alla kuddklädsel går att ta av och tvätta.



NABBEN kudde 299:- med klädsel i 100 % bomull. L50xB27cm. SONNARP blå/vit 830-148. BLEKINGE vit 830-149.



NABBEN kudde 79:- med klädsel i 100 % bomull. L35, Ø15 cm. BLEKINGE vit 800-493-28. ROSALINDA flerfärgat 000-493-32



NABBEN kudde 199:- med klädsel i 100 % bomull. L70xB40 cm. LÖDERUP blå/beige 100-492-99. ROSALINDA flerfärgat 300-493-02.



NABBEN golvkudde 495:- med klädsel i 100 % bomull. L70xB70 cm. ORLUNDA vit/blått 830-150. LIMMARED rött/vit 830-151.

4.495:-

KARLANDA 3-sits soffa



KARLANDA 3-sits soffa 4.495:- i GOBO vit i 100 % bomull. Ryggplymåerna är mjuka och formbara med stoppning av polyeter och landfågelfjädrar. Sitsplymåerna är i formgjuten polyeter som ger god sittkomfort och lång livslängd. Benen är gjorda i klarlackad massiv björk. B209xD91xH83 cm. Sitsdjup 55 cm, sitshöjd 45 cm. 830-152.

KARLANDA

KARLANDA är designad av Tord Björklund och erbjuder det mesta i sittväg. Serien omfattar en 2- och 3-sitssoffa, bäddsoffa, hörnssoffa, fätölj, påbyggnadsdel och bänk. Du kan också välja mellan ben i björk eller aluminium.

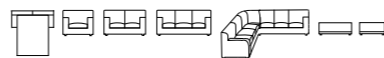

KARLANDA 2-sits soffa 4.595:- i LINDRIS mörkgrå i 63 % bomull och 37 % lin. Vändbara sitsplymåer och ben i klarlackad aluminium. B150xD91xH83 cm. Sitsdjup 55 cm, sitshöjd 45 cm. 830-153.



KARLANDA 2-sits soffa 3.495:- i GOBO mörkblå i 100 % bomull. Vändbara sitsplymåer och ben i klarlackad massiv björk. B150xD91xH83 cm. Sitsdjup 55 cm, sitshöjd 45 cm. 830-154.



KARLANDA fätölj 3.495:- i LINDRIS orange i 63 % bomull och 37 % lin. Vändbara sitsplymåer, ben i klarlackad massiv björk. B90xD91xH83 cm. Sitsdjup 55 cm, sitsbredd 60 cm, sitshöjd 45 cm. 830-155.



KARLANDA i LINDRIS ljusgrön i 63 % bomull och 37 % lin. **Hörnssoffa 11.795:-** B224/284xD91xH83 cm. Sitsdjup 55 cm, sitshöjd 45 cm. 830-156.

Påbyggnadsstomme 1.700:- B61xD67 cm. Sitsdjup 55 cm, sitshöjd 45 cm. 830-157.



VINGÅKER 2-sits soffa 3.295:- i BLEKINGE vit i 100 % bomull. Landfågelfjäder och polyeter gör plymåerna mjuka och formbara. Soffan är nätt och lättplacerad. B168xD87xH84 cm. Sitsdjup 55 cm, 44 cm. 830-158.



ALLERUM soffa 3.495:- i DUVERYD beige i 100 % bomull. Soffan kan enkelt omvandlas till en extrabädd genom att vinkla ryggen bakåt och fälla sitsen till bäddläge, bäddmått 90x203 cm. Kuddar ingår, kan användas som rygg- eller svankstöd. B203xD94xH78 cm. Sitsdjup 67 cm, sitshöjd 42 cm. Design Ehlén Johansson. 830-159.



MOMENT soffa 2.495:- i LAILA svart i 100 % bomull. Stoppningen är i polyeter och polyestervadd. Stommen är stålförzinkad och benen är gjorda i etenplast. B170xD80xH69 cm. Sitsdjup 56 cm, sitshöjd 40 cm. Design Niels Gammelgaard. 830-160.



NIKKALA soffa 3.995:- i TIMMELE lila i 100 % polyester. Soffan har hög rygg som ger bra stöd för nacke och svank. Sitsplymåer med landfågelfjäder och polyeter ger god sittkomfort. B205xD97xH83 cm. Sitsdjup 60 cm, sitshöjd 42 cm. Design Erika Pekkari. 830-161.



SANDMON 2-sits soffa 3.995:- i TIMMELE ljusblå i 100 % polyester. Sitsplymå i kallskum ger god sittkomfort. Plymåerna är vändbara och kan slitas på båda sidor, vilke ger soffan lång livslängd. B179xD95xH81 cm. Sitsdjup 57 cm, sitshöjd 44 cm. Design Niels Gammelgaard. 830-162.



GRANÖ soffa

995:-

GRANÖ 2-sits soffa 995:- i massiv gran som är oljebehandlad för en tåligare yta. Plymåset i ALME natur i 100 % bomull är vändbart, och klädseln tvättas i 60°C. B132xD81xH75 cm. Sitsdjup 55 cm, sitshöjd 42 cm. Design Tord Björklund. 830-163.

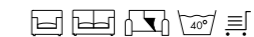

Lädersoffor



KARLANDA 3-sits soffa 9.995:- i läder MASSIV sandfärgat som är slitstarkt och lättskött. Ben i massiv, klarlackerad björk. Sitsplymmer av formgjuten polyeter ger god sittkomfort. L209xD91xH83 cm. Sitsdjup 55 cm, sitshöjd 45 cm. Design Tord Björklund. 800-329-74.



4.895:-

KLIPPAN soffa



LAHOLM 3-sits soffa 7.995:- i läder BAS sandfärgat. Läderklädseln är tålig och lättskött. Ett bra val för barnfamiljen. Den höga ryggen ger bra stöd för nacke och svank. B206xD94xH95 cm. Sitsdjup 54 cm, sitshöjd 45 cm. 700-515-76.



KLIPPAN soffa 4.895:- i läder SMIDIG svart som är mjukt och slitstarkt. Resårkärnan i sitsen ger god komfort och lång livslängd. Byt och förnya med extra klädselar i tyg som säljs separat. B180xD88xH69 cm. Sitsdjup 54 cm, sitshöjd 41 cm. 830-164.



TVÅÅKER 3-sits soffa 6.995:- i läder STRUKTUR svart/ULTUNA mörkgrå i slittålig 100 % ull. Det kraftiga lädret är lättskött och har naturliga variationer som med åren får en vacker karaktär. B207xD87xH82 cm. Sitsdjup 53 cm, sitshöjd 43 cm. Design Carl Öjerstam. 800-355-19.

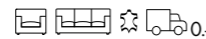

Bästisar



ABSORB lädervårdsset 99:- består av läderrengöring som rengör, tar bort fläckar och återfettar så att lädret håller längre, samt läderkräm som bevarar lädrets mjukhet och skyddar mot uttorkning. Svamp ingår. 5dlx2. 100-322-94.



MALSHULT 3-sits soffa 9.995:- i läder SOFT gråblå som är mycket mjukt, följsamt och lättskött. För lång livslängd på din soffa rengör och underhåll regelbundet med ABSORB lädervårdsset. B203xD94xH89 cm. Sitsdjup 54 cm, sitshöjd 46 cm. 500-541-37.



1.795:-

KLIPPAN soffa i OLBO natur.
B180xD88xH69 cm. Sitsdjup 54 cm,
sitshöjd 41 cm. 000-273-92.

IKEA of Sweden, Quality & Design



IKEA MATEMATIK

ADDERA KLIPPAN har hängt med oss i 20 års tid. Under de här åren har vi fått massor med bra idéer från kunderna om smarta förbättringar. Genom att lägga till dem har vi lyckats att producera en soffa med ännu högre kvalitet till lågt pris. Mer matematik på s. 16.



Fåtöljer



149:-
KIMME fåtölj

➔ På IKEA sitter du vackert, bekvämt och länge. Alternativ finns det gott om – oavsett om du föredrar riktiga långsittningar (t.ex. BARKABY) eller komprimerade relaxavdelningar med ställbar sittställning och fotpall (REDINGE).

Gillar du formen men inte färgen? Gör ett besök på närmaste IKEA varuhus – fler klädsalar finns till de flesta av våra fåtöljer.

◁ **KIMME fåtölj 149:-** i propenplast. Gummi runt handtag och nederkant ger bra grepp och skyddar golvet mot repor. Fåtöljen är stapelbar och kan även användas utomhus. B72xD72xH65 cm. Sitsdjup 45 cm, sitshöjd 35 cm. Design K Hagberg/M Hagberg. Svart 100-544-79. Orange 900-544-80. STRIB matta 2.495:-, se s. 296.

! Det finns mer i varuhuset



KIMME fåtölj 149:- Rosa 700-544-81. Transparent 700-333-18.



IKEA PS fåtölj 595:- i GRANÅN svart i 65 % polyester 35 % bomull, tvätta i 60° C. B57,5xD78xH74 cm. Design Eva Lilja Löwenhielm. 830-165. **SLÖNGE fotpall 169:-** i ALME svart, se s. 52. 800-339-59.



DALSOG fåtölj 595:- i VEDBO sand i 100 % lin som är slitstarkt och tåligt. Fåtöljen i massiv, klarlackad gran. B63xD68xH72 cm. Sitsdjup 54 cm, sitshöjd 41 cm. Design Karin Moberg. 700-442-27.



KLACKBO fåtölj 695:- i FRILLEBO röd, tvättas i 40°C. Fåtöljen i skiktlimmad och formbörd bok ger behaglig svikt. B70xD70xH79 cm. Sitsdjup 45 cm, sitshöjd 44 cm. Design Richard Clack. 830-166.



IKEA PS HJÄLTÖN i klarlackad rotting är behandlad mot mögel. Design James Irvine. **Fåtölj 799:-** B76xD75xH77 cm. 100-395-49. **Fotpall 369:-** B76xD50xH34 cm. 000-421-23. Mer **IKEA PS** se s. 14.



SKRUVSTA snurrfåtölj 795:- i ALME orange i 100 % bomull, fast klädsel. Underrede i metall och stomme i styrenplast svept i polyeter. Höj- och sänkbar. B66xD68xH72 cm. Sitsdjup 49 cm, sitshöjd 43 cm. 200-451-73.



495:-
IKEA PS SÄVÖ fåtölj

IKEA PS SÄVÖ fåtölj 495:- i klarlackad rotting. Materialet är behandlat för att motstå mögelangrepp. B57,5xD81xH47,5 cm. Sitsdjup 55 cm, sitshöjd 24 cm. Design Monika Mulder. 100-445-36. **IKEA PS** se s. 14.



IKEA PS GULLHOLMEN gungstol 695:- är gjord i bananfiber. Materialet är behandlat för att motstå mögelangrepp. B62xD68xH75 cm. Sitsbredd 44 cm. Design Maria Vinka. 500-395-52. Mer **IKEA PS** se s. 14.



ÅRJÄNG fåtölj stomme i metall och väv i 100 % akryl. B65xD88xH67 cm. Sitsdjup 52 cm, sitshöjd 33 cm. **ÅRJÄNG Svart 299:-** i 95 % bomull, 5 % elastan. 830-167. **RÄPPE vit 349:-** i 100 % bomull. 830-168.



OPPALA fåtölj
199:-

OPPALA fåtölj 199:- är nätt och lättplacerad i SÄFFLE grå i 60 % nylon och 40 % polyester. Stomme i lackat stål. B60xD81xH66 cm. Sitsdjup 55 cm, sitshöjd 37 cm. Design Lisa Norinder. 483-718-30.



JENNYLUND fåtölj 1.795:- i LIMMARED röd/vit i 100 % bomull som går att ta av och tvätta i 60° C. Polyeterplymåer ger skön sittkomfort. Benen är gjorda i massiv, klarlackad bok. Fler klädselar finns att köpa till. B78xD81xH84 cm. Sitsdjup 54 cm, sitshöjd 44 cm. 830-169.



HÖJDEN fåtölj 1.995:- i MARIEDAL natur i 100 % bomull, fast klädsel. Justerbart nackstöd och vändbar sittplymå. B91xD92xH102 cm. Sitsdjup 57 cm, sitshöjd 44 cm. Design Tord Björklund. 300-339-52.



HÄSTVEDA fåtölj 549:- i klarlackad rotting. L71,5xB66xD48 cm. 000-351-27. **HÄSTVEDA dyna 119:-** i LILLTORP blå/vit i 100 % bomull. 800-531-17. **BOMSUND fåtölj 595:-** i betsad, klarlackad rotting. B65xD68xH80 cm. Sitsdjup 48 cm, sitshöjd 46 cm. 791-077-72. **MÅSVIK dyna 195:-** i GOBO natur i 100 % bomull. 180-683-12.



REDINGE fåtölj och fotpall 995:- i GRANÅN mörkgrå/sand i 65 % polyester och 35 % bomull. Fåtöljen är ställbar i 5 lägen. Fotpallen går att ställa under stolen när den inte används. B68xD80/102xH107 cm. Sitsdjup 56 cm, sitshöjd 42 cm. Fotpall B50xD55xH34 cm. Design Niels Gammelgaard. 100-313-84.



STORVIK liggfåtölj 2.495:- i handgjord, klarlackad rotting har en avslappnande komfort. L130xB105xH77 cm. Design Carl Öjerstam. 100-351-60.



IKEA PS FOGDÖ är handgjord i klarlackad rotting, behandlat för att förhindra missfärgning. Design Carl Öjerstam. **Fåtölj 1.495:-** B72xD80xH106 cm. 300-421-45. **Fotpall 399:-** B48xD74xH39 cm. 600-455-19.



MALUNG i läder SMIDIG svart. Design K Hagberg/M Hagberg. **Snurrfåtölj 1.295:-** med juster- och läsbar sits. B72xD78xH97 cm. Sitshöjd 43 cm. 900-182-65. **Fotpall 299:-** B52xD42xH37 cm. 400-182-63.



1.595:-
KARLSKRONA vilfåtölj

KARLSKRONA vilfåtölj 1.595:- i handgjord, klarlackad rotting. Nackkudde i naturfärgad bomull tvättas i 60°C. L150xB72xH85 cm. Sitsdjup 58 cm, sitshöjd 25 cm. Design Karl Malmvall. 900-361-70.

TULLSTA fåtölj har sittplymå i polyeter och polyesterfiber och ben i klarlackad, massiv bok. B80xD72xH78 cm. Sitsdjup 47 cm, sitshöjd 43 cm. Klädselarna är gjorda i 100 % bomull som kan tvättas i maskin. **Fåtölj 1.245:-** i INGEBO röd. Inkl metallben. 830-171. **Fåtölj 1.195:-** i SÖRVIK natur. 830-170. **Fåtölj 695:-** i LUSSEBO natur. Fast klädsel. 400-213-50. **Fåtölj 2.695:-** i läder BAS ljusbrun är lättskött och tålig. Ett bra val för barnfamiljen. Underhåll regelbundet med ABSORB läder-vård. 000-518-48. **TULLSTA ben 50:-/4st** i lackad metall. Höjd 17 cm. 600-363-17.



TOMELILLA fåtölj 2.695:- i DELSBO blå i 100 % bomull. B96xD98xH95 cm. Sitsdjup 56 cm, sitshöjd 44 cm. Design 695 Björklund. 830-172. **FOTÖ fotpall 695:-** i DELSBO blå i 100 % bomull med förvaringsutrymme under sitsen. B62xD62xH38 cm. 830-173.



BARKABY fåtölj 2.995:- i EDEBY blå/beige i 100 % bomull. B92xD100xH87 cm. Sitsdjup 61 cm, sitshöjd 44 cm. 830-174. **BROMMA fotpall 1.195:-** i EDEBY blå/beige i 100 % bomull har förvaringsutrymme under sitsen. B81xD61xH45cm. 830-175.

POÄNG

IKEA

POÄNG i läder SMIDIG svart och klarlackad björk.
 Fåtölj 1.995:- B68xD83xH100 cm. Sitsdjup 53 cm, sitshöjd 41 cm. 830-176. Fotpall 799:- B68xD53xH39 cm. 830-177.
 ANTIFONI golvlampa 498:- i silverlackat stål. Halogenglödlampa 50W ingår. Max 50W. Ø10 cm, höjd 150 cm. 503-438-83.
 POÄNG satsbord 499:-/2st se s. 55.



NYHET!

→ Sviktande, skiktlimmad och formböjd trästomme som ger ett bekvämt stöd åt nacke och svank. Samt ett rikt utbud av klädselar. POÄNG har alla kvaliteter som gör designern Noboru Nakamuras fåtölj till en riktigt skön och personlig IKEA klassiker.

 www.IKEA.se/fotoljer



POÄNG fåtölj 1.295:- i ENESBO grå i 58 % bomull 42 % viskos. Stommen är gjord i klarlackad björk. B68xD83xH100 cm. Sitsdjup 53 cm, sitshöjd 41 cm. 830-178



POÄNG fåtölj 1.295:- i VEDBO sand i 100 % lin. Stommen är gjord i betsad, klarlackad, massiv bok. B68xD83xH100 cm. Sitsdjup 53 cm, sitshöjd 41 cm. 830-179.



POÄNG fåtölj 995:- i GOBO röd i 100 % bomull som kan tvättas i 60°C. Stommen är gjord i klarlackad bok. B68xD83xH100 cm. Sitsdjup 53 cm, sitshöjd 41 cm. 830-180.



POÄNG fåtölj 849:- i ALME natur i 100 % bomull som kan tvättas i 60°C. Stommen är gjord i klarlackad bok. B68xD83xH100 cm. Sitsdjup 53 cm, sitshöjd 41 cm. 830-181.



POÄNG fåtölj 995:- i GOBO ljusblå i 100 % bomull som kan tvättas i 60°C. Stommen är gjord i klarlackad björk. B68xD83xH100 cm. Sitsdjup 53 cm, sitshöjd 41 cm. 830-182.



POÄNG i klarlackad ek och KUNGSVIK ljusgrön i 100 % polyester som kan tvättas i 40°C. Fåtölj 1.295:- med hög rygg som ger bra stöd för nacke och svank. Den skiktlimmade och formböjda ekstommen ger behaglig svikt. B68xD83xH100 cm. Sitsdjup 53 cm, sitshöjd 41 cm. 830-183. Fotpall 499:- B68xD53xH39 cm. 830-184.

NYHET!

K IKEA KVALITET

En stol ska ha sådan kvalitet att du blir lycklig av att sitta i den – år efter år. Därför är våra stolar och stolstyger formgivna och testade för att klara de dagliga påfrestningarna i ett hem. Ett av de sätt vi gör det på är att pressa en 100-kilos tyngd mot sitsen hela 20 000 gånger! Mer om kvalitet på sid 18.

Fåtöljer



ÖLAND fåtölj 595:- i klarlackad rotting. Stomme i skiktlimmad björk ger behaglig svikt. B59xD70xH85 cm. Sitsdjup 47 cm, sitshöjd 38 cm. 830-925.



ÖLAND fåtölj 649:- i ALME orange i 100 % bomull. Stomme i klarlackad, skiktlimmad björk ger behaglig svikt. B58xD71xH88 cm. Sitsdjup 45 cm, sitshöjd 39 cm. 830-926.



479:-
ÖLAND fåtölj
ÖLAND fåtölj 479:- med låg rygg i klarlackad, skiktlimmad björk ger behaglig svikt. B58xD71xH88 cm. Sitsdjup 45 cm, sitshöjd 39 cm. 709-660-07.



ÖLAND i ALME i 100 % bomull. Stommen är gjord i klarlackad björk som är skiktlimmad vilket ger behaglig svikt. **Fåtölj 779:-** med hög rygg. Sitsdjup 45 cm, sitshöjd 37 cm. B58xD78xH109 cm. **ALME orange** 830-927. **ALME natur** 830-929. **Fotpall 349:-** B45xD48xH36 cm. **ALME orange** 830-928. **ALME natur** 830-930.



NYHET!



ÖLAND fåtölj 779:- i ALME svart i 100 % bomull. Stomme i klarlackad, skiktlimmad björk. B58xD78xH109 cm. Sitsdjup 45 cm, sitshöjd 37 cm. 830-931.



NYHET!

ÖLAND fåtölj 695:- i klarlackad, skiktlimmad björk som ger behaglig svikt. Sitsen i brun rotting ger bra stöd för nacke och svank. B49xD78xH110 cm. Sitsdjup 47 cm, sitshöjd 38 cm. 830-932.



BOHUSLÄN i GOBO vit i 100 % bomull som är lätt att ta av och tvätta i 60° C. Stommen är gjord i skiktlimmad, klarlackad björk. Byt och förnya gärna med extra plymårer som säljs separat. Design Tomas Jelinek. **Fåtölj 1.395:-** är ställbar i två lägen vilket ger dig möjlighet att bestämma en skön sittställning. B65xD83xH102 cm. Sitsdjup 50 cm, sitshöjd 42 cm. 830-933. **Fotpall 495:-** B56xD55xH41 cm. 830-934.

IKEA a.i.r

Kombinera luft och 100 % återvinningsbar plast och du får IKEA a.i.r – möbler lika sköna att sitta i som att titta på.

IKEA a.i.r har samma hållbarhet som övriga IKEA fåtöljer och soffor. Dessutom har du 10 års garanti på alla luftelement.



www.IKEA.se/air



IKEA
a.i.r
air is a resource



249:-
TROTSIG fotpall

Uppblåsbara möbler designade av Jan Dranger. **ROLIG fåtölj 695:-** i BASTNÄS grön i 80% bomull och 20% polyester. B70xD70xH72 cm. 830-935. **TROTSIG fotpall 249:-** i HURTIG röd i 100% nylon. B43xD25xH33 cm. 830-936.



Uppblåsbara möbler designade av Jan Dranger. **ROLIG fåtölj 499:-** i HURTIG svart i 100 % nylon. B70xD70xH72 cm. 830-937. **TROTSIG fotpall 249:-** i LYCKE guld i 100 % polyester. L43xB25xH33 cm. 830-938.

PÖSIG sittkudde 595:- i HURTIG/KRUSIG röd i 100 % nylon samt 85 % akryl och 15 % polyester. Ø120 cm, höjd 40 cm. Design J Dranger/M Vinka/A Eferlund. 830-939.



NYHET!

LUSTIG puffmatta 795:- i YVIG grön i 80 % akryl och 20 % polyester som går att ta av och tvätta i 40°C. Överdraget är mjukt och skönt och gör det behagligt att sitta eller ligga på mattan. Puffarna passar bra som ryggstöd för att sitta mittemot varandra, eller som huvudkudde för att ligga och läsa. Puffmattan kan placeras i vardagsrummet som en möbel

att hitta en bekväm ställning i, för att till exempel ligga eller sitta och titta på tv. Eller låt mattan ligga i lekrummet så kommer fler sätt att använda den fram genom barnens lek och fantasi. L195xB140xH23 cm. Design J Dranger/M Vinka/A Eferlund. 830-940.

Fotpallar



ALSEDA pall 399:- är gjord av bananblad och rotting med ram i lackat stål. Ø60 cm, sitshöjd 18 cm. 200-339-19.



GASSBO pall 249:- är handgjord i grön, flätad plast. Stommen är gjord i lackat stål. Ø45 cm, sitshöjd 16 cm. 700-513-93.



PÅLLBO fotpall 269:- i ALME lila i 100 % bomull är avtagbar och tvättas i 60° C. Extra klädslar finns att köpa till. B39×D39×H38 cm. 830-185.

395:-

KNOPPE fotpall



KNOPPE fotpall 395:- i BLEKINGE vit i 100 % bomull är avtagbar och tvättas i 60° C. Extra klädslar finns att köpa till. Ø48 cm, höjd 39 cm. 830-186.



DALBY fotpall 299:- i betsad, klarlackad rotting samt ben i betsad, klarlackad furu. Ø50 cm, höjd 38 cm. 207-496-72.



SLÖINGE fotpall 169:- i ALME rödlila i 100 % bomull är avtagbar och tvättas i 60° C. Benen är gjorda i stål. B59×D31×H45 cm. Design M Mulder/M Vinka. 600-466-65.



BROMMA fotpall 995:- i ROSALINDA flerfärgad i 100 % bomull, tvättas i 40° C. Pallen har handtag och förvaringsutrymme under sitsen. Extra klädslar finns att köpa till. B81×D61×H45 cm. 830-187.



FRÖSÖN futon pall 199:- i massiv furu har förvaringsmöjligheter under sitsen. Olja, vaxa, lacka eller lasera för en tålig och lättskött yta. Kuddtyget är i 100 % bomull. B59×D43×H46 cm. 575-888-06.



FOTÖ fotpall 595:- i GOBO mörkblå i 100 % bomull är avtagbar och tvättas i 60° C. Pallen har förvaringsutrymme under sitsen. Extra klädslar finns att köpa till. B62×D62×H38 cm. 830-188.

199:-

IKEA PS VÅGÖ fotöjlj i propenplast, passar lika bra inomhus som utomhus. Ett hål i stolens säte underlättar för dränering av regnvatten. B74×D92×H71 cm. Sitsdjup 50 cm, sitshöjd 36 cm. Design Thomas Sandell. Svart 900-389-75. Orange 600-453-88.



Thomas Sandell
Thomas Sandell, Designer



IKEA MATEMATIK

SUBTRAHERA Det skulle vara knepigt att få in **IKEA PS VÅGÖ** i ett platt paket. Fast det är heller inte nödvändigt. Eftersom den är stapelbar är den enkel att transportera ändå. Det gör att vi kan minska transportkostnaderna, vilket märks på prislappen. Mer matematik på s. 16.



Soffbord



→ Soffbordet är inte längre enbart en avtällningsyta för kaffekoppar, tidningar och böcker. Inte på IKEA, i alla fall. Här hittar du soffbord som också kan fungera som tv-bänk (bl.a. KALLAX) extra-stol (bl.a. EKSJÖ) och serveringsbricka (IKEA PS SANDSKÄR)! Du hittar dem, och ett 30-tal andra soffbord, på de följande sidorna.

◁ **STENKULLA** har ben och underrede i massiv ek, bordsskiva i ekfaner och klinker och praktiskt förvaringsutrymme i bordet och en hylla för t.ex. tidningar. Design K Hagberg/M Hagberg. **STENKULLA Soffbord 1.995:-** L120×B75×H50 cm. 000-454-71.



STENKULLA avlastningsbord 1.695:- L120×B40×H70 cm. 400-454-69.

499:-
HOL förvaringsbord



HOL förvaringsbord 499:- i massiv valnöt med praktiskt förvaringsutrymme i bordet. Slipa och ytbehandla vid behov. L50×B50×H50 cm. 973-228-00.



595:-
KLUBBO kombination

KLUBBO satsbord 595:-/3st har ben i lackat stål och bordsskiva i vit-lackad folie. Satsbord är praktiska för att de sparar utrymme när de inte används. L50×B50×H50 cm, L45×B45×H43 cm samt L40×B40×H35 cm. Design Annika Grottell. 000-446-26.



NYHET!

KLUBBO soffbord 399:- i vit folie kan även användas som tv-bänk eller som extra sittplats. Bordet rymmer de flesta 32" tv-apparater samt 16:9 format. Maxbelastning 70 kg. L97×B60×H27 cm. Design Annika Grottell. 600-446-28.



NYHET!

POÄNG satsbord 499:-/2st i klarlackad björk-faner. Det lägre bordet kan ställas under det högre då det inte används, vilket sparar plats. Bordens mått är 75×64×46 cm och 58×48×40 cm. 100-521-78.



EKSJÖ har skiva i klarlackad ekfaner med list i massiv bok och ben i klarlackat stål. Design Gillis Lundgren. **Soffbord 499:-** L119×B61×H40 cm. 900-326-95. **Sidobord 349:-** får plats under EKSJÖ soffbord, där du även får plats med ytterligare ett bord i samma mått. L58×B61×H35 cm. 200-326-94.



HALLUM soffbord 1.295:- i klarlackad, massiv björk. Under soffbordet finns en praktisk hylla för förvaring av t.ex. tidningar och fjärrkontroll. Hyllan är gjord i flätad polypropen. Kombinera gärna med andra bord i serien HALLUM. L120×B70×H50 cm. Design K Hagberg/M Hagberg. 900-327-56.



HALLUM i klarlackad massiv björk. Design K Hagberg/M Hagberg. **Sidobord 399:-** L60×B40×H36 cm. 100-327-55. **Sidobord 595:-** L70×B42×H43 cm. 400-327-54.

Soffbord



1.195:-
ENERYDA sidobord



ENERYDA sidobord på hjul. Bordsskivan är i härdat glas. Undertill finns en praktisk hylla. Bordet finns i olika storlekar och material. L75xB75xH45 cm. Design Rutger Andersson. **Mörkgrå folie 895:-** 500-446-24. **Klarlackad bokfaner 1.195:-** 573-929-08.

ENERYDA soffbord 1.695:- i klarlackad bokfaner. Bordsskivan i härdat glas har högre bärkraft och är slagtåligare än vanligt glas. Undertill finns en hylla, för t.ex. tidningar och fjärrkontroller. L135xB75xH45 cm. Design Rutger Andersson. 773-928-08.



VINNINGA soffbord 1.295:- i klarlackad massiv bok med bordsskiva av härdat glas. Under bordsskivan finns en praktisk låda för t.ex. förvaring av fjärrkontroller och tidningar. L104xB78xH45 cm. Design Tina Christensen. 600-115-24.



899:-
GRANÅS soffbord

GRANÅS soffbord 899:- med glasskivan GLASHOLM i härdat glas, som är mer bärkraftigt och slagtåligt än vanligt glas. Underredet är i lackat stål och har en praktisk hylla för t.ex. tidningar och fjärrkontroller. L118xB78xH48 cm. Design Tord Björklund. 830-189.



APPELBY sidobord 995:- i betsad, klarlackad, massiv ek. Bordsskivan är i härdat glas. Undertill finns en praktisk hylla för tidningar och fjärrkontroller. L48xB48xH55 cm. Design Tord Björklund. 800-442-79.



APPELBY soffbord 1.695:- i betsad, klarlackad, massiv ek. Bordsskivan består av härdat glas som är slagtåligare och har högre bärkraft än vanligt glas. Undertill finns en praktisk hylla för tidningar och fjärrkontroller. L135xB80xH45 cm. Design Tord Björklund. 600-442-80.

249:-
FRÖJSTA sidobord



FRÖJSTA sidobord 249:- är ett litet och smidigt bord i klarlackad massiv björk. L58xB58xH45 cm. 400-509-60.



VITABY soffbord 995:- i klarlackad, massiv furu. Det finns en låda i sargen som passar bra för t.ex. fjärrkontrollen och andra småsaker. L130xB79xH46 cm. Design Per Ivar Ledang. 300-262-06.



JUSSI soffbord 795:- vit. Undertill finns en praktisk hylla för tidningar och fjärrkontroller. Komplettera gärna med andra bord i serien JUSSI. L118xB78xH45 cm. 300-450-02.



129:-
INGO sidobord

INGO i massiv furu som kan slipas och ytbehandlas om du önskar en tåligare yta. INGO passar som t.ex. tv-bänk, soffbord eller sidobord. **Rullbord 499:-** L71xB50xH67 cm. Maxbelastning 40 kg. 351-574-09. **Sidobord 129:-** L40xB40xH40 cm. 273-232-09.



LEKSVIK soffbord 995:- i antikbetsad, massiv furu. Undertill finns många hyllplan så att du enkelt kan skapa ordning och reda bland dina saker. L118xB59xH51 cm. Design Carina Bengs. 300-454-84. **BASTANT korg 159:-** i klarlackad rotting, se s. 343.



INGO soffbord 299:- i massiv furu som kan slipas och ytbehandlas med olja, vax, lack, färg eller lasyr om du önskar en tåligare yta. Här med BEHANDLA träolja som kan används till obehandlade trä möbler inomhus. L71xB71xH50 cm. Design Gillis Lundgren. 951-571-09.

Soffbord



AGEN soffbord 545:- i klarlackad rotting med skiva i glaserat flintgods. Praktisk hylla undertill för förvaring. Komplettera gärna med andra delar i serien AGEN. L50xB50xH47 cm. 600-519-92.



KALLAX i folie finns i flera färger och storlekar. Design Annika Grotzell. **Soffbord 895:-** på hjul i vit folie och dörr i plast. Soffbordet kan även användas som tv-bänk och rymmer de flesta 28" tv-apparater. Maxbelastning 60 kg. L109xB50xH50 cm. 900-327-61. **Soffbord 795:-** i röd folie har dörr i plast, finns även i vitt. Ø72 cm, höjd 50 cm. 700-327-62.



DRÖMME tv-bänk/soffbord 595:- i vit- och svartlackad träfiberskiva rymmer de flesta 32" tv-apparater och 16:9 format. Maxbelastning 60 kg. B130xD60xH44 cm. Design Monika Mulder. 500-378-26.



ILEN rullbord 499:- i folie rymmer de flesta 14" tv-apparater. Rullbordet har praktiska hyllor för tidningar och fjärrkontroller. Maxbelastning 25 kg. Två bord går att ställa ihop till ett större bord. L50xB50xH56 cm. Design Annika Grotzell. **Olivgrön** 700-327-57. **Vit** 500-327-58.



IKEA PS SANDSKÄR brickbord 269:- i plast. Brickan kan lyftas av för servering. Ø50 cm, höjd 63 cm. Design Thomas Sandell. **Ljusgrön** 800-453-30. **Vit** 100-394-60.



LAXNE sidobord 199:- i lackat stål har en praktisk hylla under bordet för förvaring. Ø50 cm, höjd 68 cm. Finns i flera färger. Design Ehlén Johansson. **Antikvit** 100-518-38. **Gröngrå** 300-449-98.



UDDEVALLA sidobord 99:- i obehandlad furu och konsol i lackat stål. Bordet kan enkelt fällas ihop. För en tåligare och mer lättkött yta använd BEHANDLA möbelsvård. L50xB39xH62 cm. 800-338-84.

LACK

Enkel, praktisk och smart är några av förklaringarna till varför LACK serien har blivit så omtyckt. Med den materialsnåla board-på-ram konstruktionen, är den också snäll mot miljön. I LACK serien hittar du, förutom sidobord och soffbord, även matbord, bokhylla, vägghylla och tv-bänk.



LACK sidobord 99:- passar bra bredvid soffan eller bredvid sängen som sängbord. Finns i flera olika färger och utföranden. L55xB55xH45 cm. **Röd** 800-454-34. **Vit** 200-114-13. **Svart** 200-114-08.



LACK sidobord 149:- passar bra bredvid soffan eller bredvid sängen som sängbord. L55xB55xH45 cm. **Björkfaner** 600-108-07. **Björkfaner** 575-340-07.



LACK sidobord 99:- i bokfaner är enkelt att hålla rent och passar bra ihop med andra möbler i serien LACK. L55xB55xH45 cm. **Blå** 600-114-11. **Silverfärgad** 300-454-36.

199:-
LACK soffbord



LACK soffbord 199:- passar bra ihop med andra möbler i serien LACK. L90xB55xH45 cm. **Bokfaner** 800-108-06. **Björkfaner** 373-375-07.

M IKEA MILJÖ

LACK gör en stor insats för miljön. Inte bara för att serien består av förnyelsebara råvaror – utan också för att tillverknings-sättet med board-på-ram minimerar materialanvändningen.



BOKHYLLOR och medieförvaring

Förvaringsserier	s 64, 114
Solitärer	s 100
Vitrinskåp	s 102
Vägghyllor	s 104
Småförvaring	s 106
Medieförvaring	s 108
Tv-bänkar	s 110
Medietillbehör	s 112

MAGIKER bokhylla se s. 80.
FRAGG cd-ställ 19:- i gummi i blandade färger,
rymmer 11 cd-skivor. B16xD16xH3 cm. 700-531-32.

Bra att veta

om förvaring

Sakerna får inte plats! Bästa utvägen är sällan den största bokhyllan. Att få plats handlar om smart sortering och organisering. Och att därefter välja förvaringslösning efter ändamål och smak.

Botanisera bland våra tips.

SVÅRT ATT FÅ PLATS?

Bara för att hemmet är litet behöver det inte kännas trångt. Ordning och reda kan låta trist, men då känner du inte till knepen och resultatet!



På www.IKEA.se hittar du fler förvaringstips och idéer för hela hemmet.

Don efter person Du måste inte ha en bokhylla eller ett vitrinskåp i vardagsrummet bara för att det av tradition brukar vara så. Och en "bokhylla" måste inte alltid betyda just en bokhylla.

När du ska välja den förvaringsmöbel som passar dina behov och vanor bäst, börja med att definiera vad du, familjen och vännerna brukar göra i rummet, och vad du vill ha tillgängligt där. Är hemmabio största intresset följer både spel, video, dvd, fjärrkontroller, högtalare, filmer och tv-tidningar med på köpet. Lyssnar ni hellre på musik är det annat som ska rymmas. Och var lägger du nycklarna och mobiltelefonen när du kommer hem? Ta rum för rum. Var du föredrar att ha alla saker bygger på dina och familjens vanor och dagliga rutiner.

Att välja förvaring När du rensat ut och sorterat är det dags att välja förvaringsmöbel! Stora väggfästa förvaringslösningar behöver inte alls vara iögonfallande, och små kan vara riktigt häftiga. Gemensamt för dem alla är att de kan förändras, flyttas

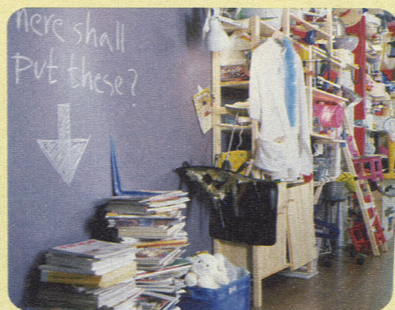

Fungerande förvaring

Smart förvaring bygger på ordning och reda. Vår checklista fungerar överallt där du vill ha mer plats i hyllor och lådor, förpassar rätt sak till rätt plats och låter dig samtidigt ta en rejäl funderare ...

- 1. Ge bort!** Eller släng alla onödiga saker och kläder, ja allt du tröttnat på, inte behöver eller som är förstört. Var hård!
- 2. Sortera och gruppera resten.** Det du sällan använder och som tar stor plats (t.ex. resväskor) eller är säsongsbetonade (t.ex. pjäxor, badkläder) hör hemma på en egen plats, på vinden eller högst upp i en garderob.
- 3. Organisera.** Var och när behöver du vad? Sådant du använder ofta och på ett och samma ställe (t.ex. tv-spel, porslin, kläder, böcker, cd-skivor) ska vara lättåtkomligt. Och det som titt som tätt tas fram, ställs tillbaka och flyttas runt (t.ex. tidningar, nycklar, mobiltelefoner) bör ha sina givna platser, så är chansen stor att du hittar dem nästa gång du letar.
- 4. Räkna och mät.** Både saker och utrymme. Tänk också på att mäta hur stor möbelen får lov att vara!
- 5. Välj förvaringslösning.** En eller flera?

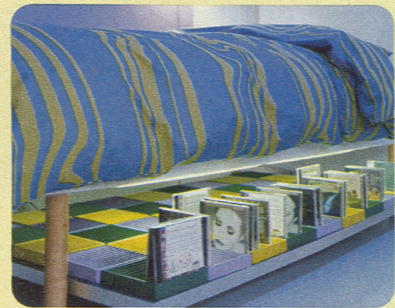

eller byggas ut som du vill. Det är det som är så finurligt med IKEA!

Hämta gärna idéer i våra varuhus, IKEA katalogen och på www.IKEA.se. Kanske din nya "hylla" blir en stereostapel på hjul, väggållare för tv:n, mobil klädförvaring i textil eller kon-soler och hyllplan som kan byggas i vilka former som helst?



Se på tv

När du planerar din tv- eller hemmabio-hörna, ta gärna del av våra

handfasta placeringstips. Rätt tv-höjd: Bäst

är att se in i mitten av tv-bilden; ligger du helst ner, ställ tv:n lite lägre eller rikta den neråt om den står högt. Rätt sittavstånd: Har du en vanlig tv, sträck ut en knuten hand mot den, blunda med ena ögat och backa tills handen precis täcker rutan. För rätta avståndet till en wide-screen, multiplicera istället rutans diagonal med 4, för en storbilds-tv med lite mindre.

Tips: Tänd en lampa bakom tv:n för att jämna ut kontrasterna mellan en ljus tv-bild och ett mörkt rum. Då blir du inte lika trött och kan hålla dig vaken längre i tv-soffan ...

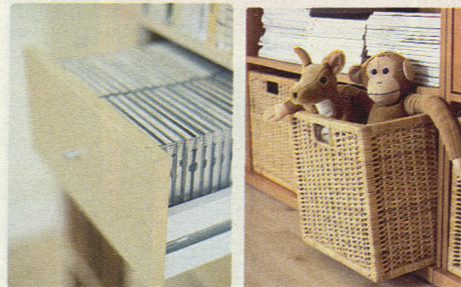
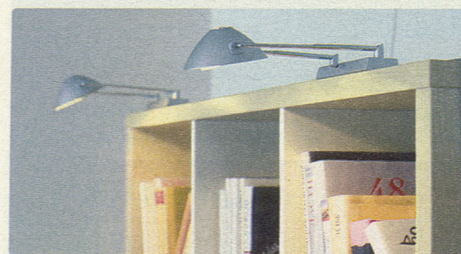

Som förvaringsbelysning passar även t.ex. tavel- eller garderobsbelysning. Lådor och boxar håller ordning på smått och gott, och är samtidigt enkla sätt att förändra hyllans karaktär.



Max 45 kilo



24"

Får tv:n plats? Håller hyllan? De här symbolerna berättar vad vi testat.

Kontrollera storleken på din tv, video eller stereo innan du handlar.

Förnya och komplettera En av de bästa sakerna med ett förvaringssystem från IKEA är att det är lika aktuellt år efter år. Välj eller välj bort tillbehör som glasdörrar, täckta dörrar, lådor och belysning, byt ut knoppar, handtag, boxar och korgar – och flytta enstaka hyllplan eller hela sektioner! Så fortsätter vi oförtrutet kläcka nya idéer.



Glasdörrar stoppar smuts och damm, och med skåpspärren även små vetgiriga barn. Däremot utgör glas inget hinder för fjärrkontrollen, om du vill skydda mer än bara finvaserna.

Kombinationer i kubik

Alla förvaringssystem på IKEA är utformade för att enkelt kunna anpassas efter det du ska förvara, hur stor plats du har – och inte minst kunna kompletteras, flyttas, förändras och förnyas när behov eller trender skiftar. Börjar du med en enkel sektion kan du alltid bygga ut till en hel vägg senare (t.ex. BILLY, BONDE), eller omvänt om du vill möblera om. På följande sidor och i inspirationskatalogerna får du många idéer om vårt Förstora ditt hem!-manér. Det handlar inte alls om att bygga till en våning, utan om konsten att utnyttja hela rummet, från vägg till vägg och från golv till tak.

Vi lovar att du kommer få mer plats! I de köphjälpar som finns i IKEA varuhusen får du kombinationstips och prisuppgifter.



Förstora ditt hem!

Förstora ditt hem! är vårt eget rydmmått. Symbolen hittar du i katalogen vid alla förvaringssystem som får både hem och plånbok att kännas större!

Säkerhet och kvalitet

Alla våra bokhyllor, tv- och musikmöbler kvalitetstestas. Ett 80 cm brett BILLY hyllplan belastas t.ex. med 30 kilo (ungefär lika mycket som 165 pocketböcker) under 7 dagar utan att försämraras. Även tv- och musikmöblerna belastas mer än nog för att säkert kunna bära en tv, video och stereoutrustning.

Däremot ska du alltid själv se till att dina bokhyllor och andra höga förvaringsmöbler inte kan tippa framåt om t.ex. ett litet barn i ett obevakat ögonblick prövar sina klätterfärdigheter.

Till varje möbel som är över 1 meter hög medföljer därför alltid ett väggfäste att förankra den med. Tänk på att välja skruvar och pluggar som är avsedda för tyngden och väggmaterialet. I vår barnsäkerhetsserie PATRULL finns den praktiska låd-/skåpspärren som förhindrar att lådorna kan användas som steg.

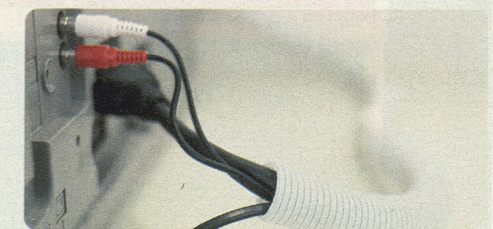

Inga ormar på golvet! Slipp lösa sladdar och kablar genom att samla dem i kabelrör eller med kabelband. Det gör dem också mindre lockande i barnens ögon. Till outnyttjade eluttag rekommenderar vi petskydd (t.ex. PATRULL).

KÄMPE förvaringsserie



1.796:-

KÄMPE tv-bänk

KÄMPE är kubsystemet som ger dig många möjligheter till praktisk förvaring. Här i vit och björkmönstrad folie. **Tv-bänk 1.796:-** består av 2 underreden, 2 stommar och 4 röda lådor. Benen är i lackat stål. Maxbelastning 60 kg. B196xD60xH49 cm. 830-200.

Hyllkombination 964:- kan användas fristående eller hängas på väggen. Kombinationen består av 2 stommar, 2 hyllplan och 4 dörrar. Dörrarna har ram i vit plast och front i transparent, slagtålig styrenplast. Maxbelastning per hylla är 24 kg. B148xD40xH97 cm. 830-201.

→ **KÄMPE** är bra på det mesta, det har designern Niels Gammelgaard sett till. Serien består av stommar i olika mått som du staplar på varandra, hänger direkt på väggen eller placerar på ben, hjul eller underrede. Dörrar och lådor i plast skapar personlighet och finns i vitt, svart och rött.

Kläder, böcker eller medieutrustning – du väljer själv vad du vill fylla **KÄMPE** med.



www.IKEA.se/KAMPE



KÄMPE kombination 2.746:- i vit och björkmönstrad folie ger dig gott om förvaringsutrymme. Kombinationen består av 4 stommar, 4 lådor, 7 dörrar, 1 hyllplan och 2 socklar. Maxbelastning per hylla är 24 kg. B196xD60xH127 cm. 830-204.



1.787:-
KÄMPE kombination



KÄMPE lådkombination 1.520:- har rymliga lådor. Vit och björkmönstrad folie. Kombinationen består av 2 stommar, 2 socklar och 8 lådor. B196xD40xH53 cm. 830-203. **KÄMPE vägghyllor 267:-** består av 3 röda vägghyllor. B150xH97 cm. 830-202.



KÄMPE kombination 3.354:- i vit och björkmönstrad folie ger dig gott om förvaringsplats. I kombinationen ingår 2 underreden, 4 stommar, 8 lådor och 8 dörrar. B196xD40xH169 cm. 830-205.

KÄMPE bästisar



1



2



3



4

1. SAMLARE cd-förvaring 59:- i transparent plast kan även användas som brevkorg. Rymmer 90 cd- eller 60 dvd-skivor eller 30 videokassetter. Etiketter medföljer. B46xD37 cm. Design Niels Gammelgaard. 500-305-37. **2. OBSERVÄTOR cd-ställ 9:-** i blå plast rymmer 22 cd-skivor. B14xD36xH3 cm. Design Tord Björklund. 800-226-73.

3. KASSETT förvaringslåda 59:-/2st i vit papp med beslag av förnicklad stål och etiketttruta. Etikettpapper medföljer så att du enkelt kan organisera dina lådor på bästa sätt. Lådan rymmer 25 cd-skivor. L26xB16,5xH15 cm. 500-252-39. **4. KÄMPE hyllinsats 45:-** i björkmönstrad folie för cd, videokassetter och pocketböcker. B46xD15xH24 cm. 600-446-33.

KÄMPE förvaringsserie

1.765:-
KÄMPE kombination



KÄMPE kombination 1.765:- i vit och björkmönstrad folie med plats för både 32" tv och böcker. I kombinationen ingår 2 stommar, 2 underreden, 3 dörrar och 2 lådor. Maxbelastning 60 kg. B196xD40/60xH49/120 cm. 830-206.



KÄMPE kombination 2.942:- i vit och björkmönstrad folie. I kombinationen ingår 4 stommar, 2 socklar, 8 lådor och 8 dörrar. Bokhylla B196xD40xH101 cm. Vägghylla B196xD40xH49 cm. 830-208.



KÄMPE kombination 3.955:- i vit och björkmönstrad folie. Kombinationen består av 6 stommar, 3 underreden, 4 dörrar och 6 lådor. Maxbelastning 60 kg. B294xD40/60xH49/195 cm. 830-210.



KÄMPE kombination 2.683:- i vit och björkmönstrad folie har lådor och dörrar för en dold och dammfri förvaring. Kombinationen består av 2 underreden, 3 stommar, 4 lådor och 8 dörrar. B196xD40xH120/169 cm. 830-207.



KÄMPE kombination 1.566:- exkl hjul i vit och björkmönstrad folie med 3 stommar, 1 underrede, 2 dörrar samt 2 hyllplan. Maxbel. 60 kg. Tv-bänk B98xD60xH26 cm. Skåp B98xD40/60xH146 cm. 830-209.
SAMLARE cd-ställ 59:- i transparent plast. 500-305-37.



KÄMPE kombination 3.560:- i vit och björkmönstrad folie har gott om förvaringsutrymme för både papper, böcker och tv. Lådor och dörrar ger en dold och dammfri förvaring. I kombinationen ingår 3 underreden, 5 stommar, 4 dörrar och 6 lådor. Maxbelastning 60 kg. Tv-hylla B294xD60xH49 cm. Vägghylla B196xD40xH49 cm. 830-211.

3.560:-
KÄMPE kombination

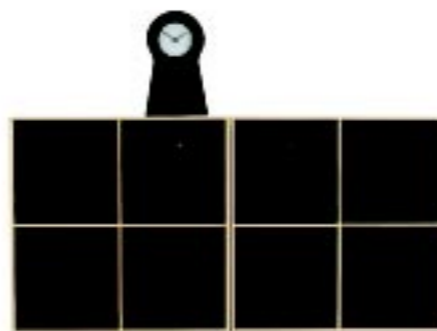

KÄMPE kombination 2.552:- i vit och björkmönstrad folie med lådor som ger dold och dammfri förvaring. I kombinationen ingår 2 stommar, 2 socklar och 16 lådor. B196xD40xH101 cm. 830-212.



2.643:-
KÄMPE kombination

KÄMPE kombination 2.643:- i vit och björkmönstrad folie har många rymliga lådor för dold förvaring. I kombinationen ingår 3 stommar, 2 underreden, 8 lådor och 4 dörrar. Maxbelastning 60 kg. B196xD40xH72/169 cm. 830-213.



KÄMPE kombination 2.861:- i vit och björkmönstrad folie består av 4 stommar, 2 socklar, 3 hyllplan och 14 dörrar. B196xD40xH150/198 cm. 830-214.

KÄMPE

Mått anges i breddxdjupxhöjd i cm.

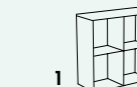

1. Stomme, vit/björkfolie
98x40x97 300-251-79 **395:-**



2. Stomme, vit/björkfolie
50x40x97 100-251-80 **295:-**



3. Stomme, vit/björkfolie
98x40x49 500-251-78 **275:-**



4. Stomme, vit/björkfolie
98x60x26 100-315-91 **295:-**



5. Sockel, vit
50x40x4 700-251-82 **69:-**
98x40x4 900-251-81 **89:-**
98x60x4 700-315-93 **129:-**



6. Underrede, vit/björkfolie
50x40x23 400-365-87 **245:-**
98x40x23 400-315-99 **295:-**
98x60x23 600-315-98 **345:-**



7. Vägghylla, plast 50x97
röd 900-314-03 **89:-**
vit 800-314-08 **89:-**



8. Hyllinsats, vit/björkfolie
46x15x24 600-446-33 **45:-**



9. Hyllplan, vit/björkfolie
46x34 000-316-00 **39:-**



10. Dörr, plast 46x46
röd 500-313-96 **79:-**
svart 300-313-97 **79:-**
vit 700-251-96 **79:-**



11. Lådfront, plast 45x23
röd 000-442-83 **39:-**
svart 400-442-81 **39:-**
vit 200-442-82 **39:-**



12. SAMLARE cd-ställ
transparent plast
46x37 500-305-37 **59:-**



13. SAMLARE låda
transparent plast
46x40 800-488-09 **60:-**
46x60 200-455-35 **90:-**

BONDE



IKEA



BONDE kombination 2.990:- i vitlack består av 2 bokhyllor. Exkl. belysning. B144xD40xH218 cm. 830-226.

KLUBBO soffbord/tv-bänk 399:- se s. 111 **BONDE bänk 995:-** rymmer de flesta 32" tv-apparater, även 16:9 format. B188xD55xH30 cm. Design Tord Björklund. 673-012-10.

➔ **BONDE** är designad av Tord Björklund och har det mesta man kan begära av en bokhylla. Hyllorna finns i tre olika höjder och bredder och går att kombinera på en mängd olika sätt. Påbyggnadsdelar, bänkar, dörrar och lådor ger ännu fler valmöjligheter.

BONDE har innermått som bl.a. gör den idealisk för stora böcker, fotoalbum och lexikon. Du kan också komplettera serien med stilkoordinerade korgar, boxar, belysning och cd-förvaring.

BONDE finns i vitlack, björkfaner och bokfaner.



www.IKEA.se/BONDE



795:-
BONDE hylla

BONDE i vitlack med flyttbara hyllplan. Komplettera gärna med dörrar eller **BONDE** lådsats för täckt och dammfri förvaring. Design Tord Björklund. **Bokhylla 2.990:-** består av 2 bokhyllor. B144xD40xH218 cm. 830-226. **Hylla 795:-** med flyttbara hyllplan. B36xD40xH147 cm. 500-292-56.

BONDE bästisar



1. BRANÄS korg 129:- är handgjord i klarlackad rotting med ram i massiv furu. Måttanpassad för bokhyllorna **BONDE** och **EXPEDIT**. B35xD32xH32 cm. 774-392-12. Fler korgar, se sid. 342.

2. BONDE hyllinsats 65:- i silverfärgat stål, rymmer upp till 64 cd-skivor. B33xD36xH22 cm. Design Tord Björklund. 100-113-19.



3. LEKMAN förvaringslåda 99:- i transparent blå plast. B33xD37xH33 cm. Design Tord Björklund. 800-260-82.

4. GRUVA multibelysning 79:- i silverfärgad aluminium med blå, transparent plastskärm. Halogenglödlampa 10W ingår. Design K Hagberg/M Hagberg. 300-213-79.



BONDE förvaringsserie



4.085:-

BONDE kombination

BONDE kombination 4.085:- i björkfaner. I kombinationen ingår 2 bokhyllor, 2 set lådor och 1 vitrindörr. Fjärrkontrollen fungerar genom dörren. B144xD40xH147 cm. 830-217.



BONDE kombination 4.485:- i vitlack har vitrindörrar med silverfärgad ram. I kombinationen ingår 2 bokhyllor, tv-bänk med flyttbara hyllplan och 1 påbyggnadsdel. B215xD40/60xH147 cm. 830-218.



BONDE kombination 3075:- i vitlack består av 3 dörrar, 1 hylla med flyttbara hyllplan och 1 bokhylla med flyttbara hyllplan. B144xD40xH147 cm. 830-219.



BONDE kombination 6.495:- i björkfaner ger dig gott om förvaringsutrymme. Kombinationen består av 2 vitrindörrar, 1 dörr, 3 bokhyllor och 2 set lådor. B180xD40xH218 cm. 830-220.



7.455:-

BONDE kombination

BONDE kombination 7.455:- i björkfaner består av 1 tv-bänk med påbyggnadsdel, 1 överhylla, 2 bokhyllor, 2 dörrar, 2 set lådor B251xD40/60xH218 cm. 830-221.



BONDE kombination 7.020:- i vitlack. Kombinationen har 3 bokhyllor, 3 dörrar och 6 set lådor. B216xD40xH218 cm. 830-222.



BONDE kombination 6.975:- i bokfaner med vitrindörrar för en skyddad förvaring. Kombinationen består av 3 bokhyllor, 4 set lådor och 2 vitrindörrar. B180xD40xH218 cm. Design Tord Björklund. 830-223.



BONDE kombination 4.385:- i bokfaner. Kombinationen består av 1 bokhylla, 2 dörrar, 1 hylla och 1 tv-bänk. Design Tord Björklund. B215xD40/60xH40/147/218 cm. 830-224.



1.195:-/st.

BONDE bokhylla

BONDE 1.195:- bokhylla har flyttbara hyllplan. Kombinera gärna med andra delar i serien BONDE. B36xD40xH218 cm. **Bokfaner** 773-259-08. **Björkfaner** 800-293-92.

K IKEA KVALITET

All IKEAs medieförvaring är testad för att garanterat kunna bära upp din utrustning. BONDE tv-bänk t ex, belastas med mer vikt än vad som krävs för att klara din tv. Det är bara en av de tester vi gör för att försäkra oss om att dina värdeföremål är i tryggt förvar. Mer om kvalitet på sid 18.



BONDE tv-bänk 995:- i björkfaner har flyttbara hyllplan som gör det lätt att anpassa efter din medieanläggning. Dubbel rygg för dold förvaring av sladdar. Maxbelastning 70 kg. B107xD60xH40 cm. 400-293-94.



BONDE kombination 1.585:- i vitlack har hyllplan som kan anpassas efter behov. Kombinationen består av 1 hylla och 2 dörrar. B142xD40xH77 cm. 830-225.

BONDE

Mått anges i breddxdjupxhöjd i cm.



Bokhylla, 72x40x218
vit 573-003-10 **1.495:-**
bok 973-003-08 **1.795:-**
björk 000-293-91 **1.795:-**



Bokhylla, 36x40x218
vit 373-259-10 **995:-**
bok 773-259-08 **1.195:-**
björk 800-293-92 **1.195:-**



Bokhylla, 72x40x147
vit 000-292-49 **1.195:-**
bok 400-293-32 **1.495:-**
björk 700-293-59 **1.495:-**



Hylla, 36x40x147
vit 500-292-56 **795:-**
bok 700-293-35 **895:-**
björk 500-294-16 **895:-**



Hylla, 72x40x147
vit 800-292-50 **995:-**
bok 000-293-34 **1.295:-**
björk 500-293-60 **1.295:-**



Hylla, 142x40x77
vit 200-292-72 **1.195:-**
bok 300-293-37 **1.395:-**
björk 200-293-66 **1.395:-**



Lådor 2 pack, 33x36x33
vit 100-292-82 **325:-**
bok 700-293-40 **375:-**
björk 600-293-74 **375:-**



Hyllsats, 33x36x22
silver 100-113-19 **65:-**



Dörr, 35x141
vit 800-293-30 **295:-**
bok 100-293-57 **350:-**
björk 700-293-83 **350:-**



Vitrindörr, 35x141
vit 100-292-96 **425:-**
silver 600-294-25 **425:-**
bok 800-293-49 **495:-**
björk 200-293-90 **495:-**



Dörr, 70x70
vit 273-702-10 **195:-**
bok 673-702-08 **270:-**
björk 100-293-95 **270:-**



Vitrindörr, 70x70
vit 473-701-10 **295:-**
silver 800-294-05 **295:-**
bok 873-701-08 **345:-**
björk 900-293-96 **345:-**



Påbyggnad för tv-bänk
107x40x107
vit 000-292-73 **750:-**
bok 100-293-38 **800:-**
björk 000-293-72 **800:-**



Överhylla påbyggnadsdel
107x40x71
vit 800-292-74 **575:-**
bok 900-293-39 **620:-**
björk 800-293-73 **620:-**

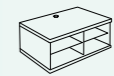

Tv-bänk, 107x60x40
vit 373-462-10 **895:-**
bok 773-462-08 **995:-**
björk 400-293-94 **995:-**

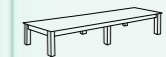

Bänk, 188x55x30
vit 673-012-10 **995:-**
bok 073-012-08 **1.195:-**
björk 600-293-93 **1.195:-**



5.227:-

BILLY kombination

BILLY kombination 5.227:- i björkfaner har 4 bokhyllor, 4 överhyllor, 1 vitrindörrpar, 1 hyllinsats samt 1 extra hyllplan. Exkl. belysning. B340xD28xH 237 cm. 830-227. **BENNO cd-pelare 349:-** för 180 cd-skivor. B20xD17xH 202 cm. 873-052-07. **BEKVÄM pall 99:-** i massiv björk. B38xD39xH50 cm. 900-210-98.

→ Frågan är om det finns någon annan möbel som är så förknippad med IKEA som BILLY bokhylla. Att den första serien nådde de svenska hemmen för över 20 år sedan är säkert en förklaring. Men det finns fler, förstås.

BILLY är enkel till sin utformning och rymlig till sin funktion. Den går att bygga samman till stora förvaringssystem, men fungerar lika bra fristående. Du kan utnyttja hörn, liksom maximal takhöjd. Du kan välja täckta dörrar, vitrindörrar eller inga dörrar alls.

BILLY finns i vit folie, björkfaner, bokfaner, mörkgrå folie och mellanbrunlaserad askfaner.



www.IKEA.se/BILLY



399:-

BILLY bokhylla.



BILLY kombination 1.224:- i mellanbrun med flyttbara hyllplan och 1 dörrpar för dammfri förvaring. B80xD28xH202 cm. 830-228. **BILLY bokhylla 399:-** i mörkgrå folie med flyttbara hyllplan. Hyllan är lätt att rengöra. För dammfri förvaring komplettera gärna med vitrindörrar eller dörrar. B80xD28xH202 cm. 900-437-26.

BILLY bästisar



1. SEXTOL funktionsbelysning 199:- i aluminium med ställbart lamp-huvud som ger dig möjlighet att rikta ljuset. 20W halogenlöd-lampa ingår. Max 20W. Ø4,5 cm, höjd 8 cm. Design K Hagberg/M Hagberg. 901-771-84. **2. FONOLIT bokhyllebelysning 199:-** är enkel att flytta och har ställbart ljus. 20W halogenlampa ingår.

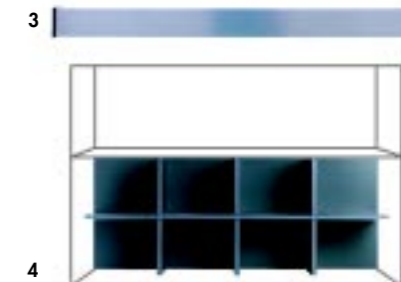

Max 20W. Höjd 23 cm. Design K Hagberg/M Hagberg. 701-768-83. **3. BILLY bokhyllebelysning 89:-** med skärm i lackat stål. Max 2x40W. L76xH6,5 cm. Ø 200-214-12. **4. BILLY hyll-insats 149:-** i mörkgrå folie har vändbar rygg och rymmer 128 cd-skivor. B76xD15xH30 cm. 600-437-37.

BILLY förvaringsserie



BILLY kombination 1.622:- i björkfaner skapar flexibla förvaringsmöjligheter. Kombinationen består av 1 bokhylla, 2 hyllor och 1 dörrpar. B144xD28xH106 cm. 830-266.



977:-
BILLY kombination

BILLY kombination 977:- i vit folie för praktisk förvaring. Kombinationen består av 2 bokhyllor och 1 dörrpar för dammfri förvaring. B140xD28xH106 cm. 830-267.



BILLY kombination 1.742:- i bokfaner med flyttbara hyllplan. Kombinationen består av 1 bokhylla, 2 hyllor och 1 hörnbokhylla. B264xD28/39xH106 cm. 830-268.



BILLY kombination 1.696:- i vit folie har flyttbara hyllplan och dörrar för en dammfri förvaring. Kombinationen består av 2 bokhyllor och 2 dörrpar. B160xD28xH202cm. 830-269.



2.244:-
BILLY kombination

BILLY kombination 2.244:- i björkfaner ger dig ökad förvaring på höjden. Kombinationen består av 3 bokhyllor och 3 överhyllor. B180xD28xH237 cm. 830-270.



BILLY kombination 4.162:- i bokfaner består av 1 hörnbokhylla, 3 bokhyllor, 1 vitrindörrpar och 1 BENNO cd-pelare som rymmer 180 cd-skivor. B360xD28xH202 cm. 830-271.



BILLY kombination 997:- i mörkgrå folie består av 2 bokhyllor och 1 BENNO cd-pelare som rymmer 180 cd-skivor. B160xD28xH202 cm. 830-272.

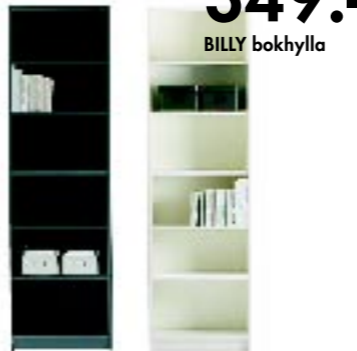

349:-
BILLY bokhylla

BILLY bokhylla 349:- i folie med flyttbara hyllplan. Kombinera gärna med andra delar ur serien BILLY. B60xD28xH202 cm. Mörkgrå 400-437-24. Vit 236-880-10.



3.396:-
BILLY kombination

BILLY kombination 3.396:- i mellanbrun med dörrar och vitrindörrar som ger en dammfri förvaring. Kombinationen består av 3 bokhyllor, 1 hylla, 1 dörrpar, 1 vitrindörrpar i silverfärgad folie. B252xD28xH202 cm. 830-273.



BILLY kombination 3.446:- i björkfaner ger förvaring på höjden. Kombinationen består av 3 bokhyllor, vitrindörrar i silverfärgad folie med härdat glas, 3 överhyllor och 1 BENNO cd-pelare som rymmer 180 cd-skivor. B240xD28xH237 cm. 830-274.



BILLY kombination 2.168:- i bokfaner, består av 1 bokhylla, 1 dörrpar, BENNO vägghylla samt BENNO tv-bänk med skjutdörrar i härdat glas. Maxbelastning 70 kg. B198xD28/50xH50/202 cm. 830-275.

BILLY

Mått anges i breddxdjupxhöjd i cm.



Bokhylla, hög, 60x28x202
mellanbrun 500-231-03 **549:-**
björk 136-850-07 **549:-**
bok 936-850-08 **549:-**
mörkgrå 400-437-24 **349:-**
vit 236-880-10 **349:-**



Bokhylla, låg, 60x28x106
mellanbrun 700-231-02 **375:-**
björk 736-852-07 **375:-**
bok 536-852-08 **375:-**
mörkgrå 600-437-23 **249:-**
vit 036-881-10 **279:-**



Bokhylla, hög, 80x28x202
mellanbrun 000-231-05 **649:-**
björk 136-906-07 **649:-**
bok 936-906-08 **649:-**
mörkgrå 900-437-26 **399:-**
vit 836-882-10 **399:-**



Bokhylla, låg, 80x28x106
mellanbrun 300-231-04 **449:-**
björk 936-907-07 **449:-**
bok 736-907-08 **449:-**
mörkgrå 100-437-25 **249:-**
vit 636-883-10 **249:-**



Överhylla, 60x28x35
mellanbrun 400-231-13 **199:-**
björk 536-848-07 **199:-**
bok 336-848-08 **199:-**
mörkgrå 700-437-32 **179:-**
vit 736-892-10 **179:-**



Överhylla, 80x28x35
mellanbrun 200-231-14 **225:-**
björk 736-908-07 **225:-**
bok 536-908-08 **225:-**
mörkgrå 500-437-33 **189:-**
vit 536-893-10 **189:-**



Hylla, hög, 32x28x202
mellanbrun 300-313-40 **399:-**
björk 400-313-49 **399:-**
bok 500-313-44 **399:-**
mörkgrå 200-437-39 **349:-**



Hylla, låg, 32x28x106
mellanbrun 500-313-39 **299:-**
björk 600-313-49 **299:-**
bok 700-313-43 **299:-**
mörkgrå 400-437-38 **249:-**

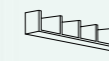

BENNO vägghylla, 118x17x17
mellanbrun 200-269-71 **249:-**
björk 800-269-73 **249:-**
bok 000-269-72 **249:-**



BENNO tv-bänk, 118x50x50
mellanbrun 600-269-50 **695:-**
björk 000-269-48 **695:-**
bok 800-269-49 **695:-**



Hörnbokhylla, 60x202
mellanbrun 800-231-06 **1.395:-**
björk 573-416-07 **1.395:-**
bok 373-416-08 **1.395:-**
mörkgrå 500-437-28 **795:-**
vit 373-419-10 **795:-**



Hörnbokhylla, 60x106
mellanbrun 800-231-06 **695:-**
björk 200-123-04 **695:-**
bok 100-123-09 **695:-**
mörkgrå 700-437-27 **449:-**
vit 700-123-06 **449:-**



Hörnöverhylla, 60x35
mellanbrun 400-231-08 **349:-**
björk 373-417-07 **349:-**
bok 173-417-08 **349:-**
mörkgrå 300-437-29 **249:-**
vit 573-418-10 **249:-**

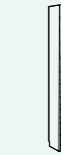

BENNO CD-pelare, 20x17x202
mellanbrun 600-246-30 **349:-**
björk 873-052-07 **349:-**
bok 673-052-08 **349:-**
mörkgrå 300-442-48 **249:-**
vit 073-053-10 **249:-**



Hyllsats, 76x15x30
mellanbrun 200-260-23 **199:-**
björk 000-260-24 **199:-**
bok 700-260-25 **199:-**
mörkgrå 600-437-37 **149:-**



Vitrindörrar, 80x194
mellanbrun 600-231-12 **745:-**
björk 000-243-60 **745:-**
bok 400-243-58 **745:-**
silver 600-243-62 **575:-**
mörkgrå 000-437-35 **575:-**
vit 800-243-61 **575:-**



Dörrpar, 80x98
mellanbrun 300-243-54 **575:-**
björk 800-243-56 **575:-**
bok 700-243-47 **575:-**
mörkgrå 300-437-34 **449:-**
vit 500-243-34 **449:-**



Extra hyllplan, 56x26
mellanbrun 000-231-10 **99:-**
björk 336-854-07 **99:-**
bok 136-854-08 **99:-**
mörkgrå 100-437-30 **89:-**
vit 136-890-10 **89:-**



Extra hyllplan, 76x26
mellanbrun 800-231-11 **115:-**
björk 536-909-07 **115:-**
bok 336-909-08 **115:-**
mörkgrå 900-437-31 **99:-**
vit 936-891-10 **99:-**
glas 036-909-00 **49:-**

IVAR

4.842:-

IVAR kombination

IVAR kombination 4.842:- består av 20 hyllplan, 2 skåp, 1 lådsektion och 5 gavlar, 2 lådor, på hjul. Exkl. belysning. B250xD50xH226 cm. 830-229.
TRAKTOR pall 245:- med hjul. B63 xD63 cm. Sittshöjd 43-55 cm. 000-448-10.

➔ IVAR är en byggsats i ordets bästa bemärkelse. Systemet bygger på en enkel, stabil konstruktion i massiv furu, som låter dig sätta samman dina egna förvaringslösningar. Bokhylla, arbetsplats och garderob är bara några exempel. Eftersom IVAR är obehandlad, går den utmärkt att måla, lasera, vaxa eller olja.



www.IKEA.se/IVAR



485:-
IVAR hylla

IVAR hylla 485:- består av 2 gavlar och 5 hyllplan. Krysstaget på baksidan ger extra stabilitet. B83xD30xH179 cm. 830-230. **IVAR kombination 1.309:-** består av 2 gavlar, 1 hyllplan och 2 skåp. Skåpen har självstängande gångjärn. Dörrarna kan monteras åt höger eller vänster. Hyllan är behandlad med NATUR lasyr. B80xD30xH179 cm. 830-234.



IVAR kombination 2.204:- består av 3 gavlar, 3 skåp och 10 hyllplan. Skåpen har självstängande och justerbara gångjärn som gör dörrarna smidiga att stänga och öppna. Dörrarna kan monteras åt höger eller vänster. B125xD30xH226 cm. 830-235.

IVAR bästisar



1. BEHANDLA är en serie produkter för möbelbehandling. Serien finns att köpa på våra varuhus. **Trälasyr 39:-** 375 ml/burk finns i flera olika färger. **Bivaxbalsam 49:-** 375 ml/burk. 000-396-39.
2. BASTANT korg 139:- är handgjord i klarlackad rotting med handtag som gör den enkel att lyfta och flytta. Korgen passar i bokhyllorna IVAR och STEN. L55xB30xH20 cm. 074-374-00.



3. FAS klämspot 79:- har ställbart lamphuvud i aluminium. Lampan är enkel att flytta och klämma fast på ett nytt ställe. Max 40W. Sladden räcker 3 m. Ø10 cm, höjd 14 cm. Design Tord Björklund. 700-502-61. **4. IVAR bokhyllbelysning 99:-** i silverfärgat lackat stål med lamphus i plast. Enkel att montera på hyllplan. Lättåtkomlig strömbrytare. Max 2x40W. L80xH5 cm. 601-354-83.



IVAR förvaringsserie

675:-

IVAR kombination



IVAR kombination 675:- i obehandlad furu. Kombinationen består av 8 hyllplan och 3 gavlar. B125xD30xH124 cm. 830-276.

IVAR kombination 949:- består av 6 hyllplan, 1 skåp och 3 gavlar. Måla eller lasera hyllorna för att få en tåligare yta. B125xD30Hx124/179 cm. 830-278.

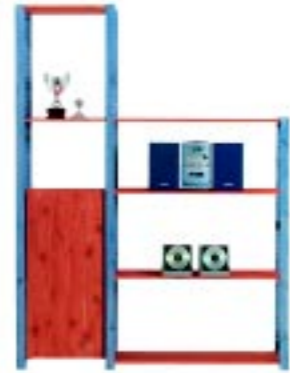

IVAR kombination 1.488:- består av 4 gavlar, 2 skåp och 8 hyllplan. B167xD30xH124/179 cm. 830-279.



IVAR kombination 1.175:- består av 4 gavlar, 15 hyllplan. B208xD30xH179 cm. 830-277.



IVAR kombination 1748:- består av 4 gavlar, 10 hyllplan och 2 skåp. B167xD30xH124/179 cm. 830-280.

1.748:-

IVAR kombination



IVAR kombination 1.483:- består av 3 gavlar, 2 hyllplan och 2 skåp. Måla eller lasera hyllorna för att få en tåligare yta. B166xD30xH124 cm. 830-281.



IVAR kombination 2168:- består av 5 gavlar, 2 skåp och 16 hyllplan. B250xD30xH124/179 cm. 830-282. **STURE bordsskiva 245:-** i obehandlad plywood. Träet är tacksamt att olja, vaxa eller lasera om du önskar en tåligare yta. Finns även i längden 150 cm. B75xL120 cm. 580-151-09. **CURRY ben 99:-/4st** är starka bordsben i vitlackat stål. Skruvar ingår liksom fötter, som skyddar ditt golv. Ø5 cm, höjd 70 cm. Design K Hagberg/M Hagberg. 300-365-02.

M IKEA MILJÖ

För att skydda naturresurserna använder IKEA inget massivt trä som härstammar från urskogar. Och eftersom IVAR är obehandlad så kan du göra den precis så personlig som du vill.



IVAR kombination 2.647:- med hyllor, lådor och tv-bänk. Hyllplanen är flyttbara och tv-bänken på hjul rymmer de flesta 28" tv-apparater. Lådorna är djupa och rymliga. I kombinationen ingår 4 gavlar, 5 hyllplan, 4 lådor och 1 tv-bänk med maxbelastning 60 kg. B238xD50xH124 cm. 830-283.

2.647:-

IVAR kombination



IVAR kombination 4.847:- ger dig gott om förvaringsutrymme med lådor, skåp och hyllor. Det obehandlade träet kan slipas och ytbehandlas efter behov och smak. I kombinationen ingår 3 lådor, 19 hyllplan, 7 gavlar, 2 skåp samt 6 hörnhyllplan. B402xD50xH124/226 cm. 830-284.



IVAR kombination 3.674:- med rymliga lådor och flyttbara hyllplan. IVAR är gjord i obehandlad furu och kan med fördel ytbehandlas med olja, lack, lasyr eller vax för en hållbar yta med personlig prägel. Kombinationen består av 5 gavlar, 17 hyllplan, 3 lådor och 2 skåp. B250xD50xH124/179 cm. 830-285.

IVAR

Mått anges i breddxdjupxhöjd i cm.

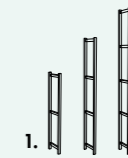

1. Gavlar		
H 124x30	737-557-09	85:-
H 179x30	837-566-09	95:-
H 226x30	574-895-09	135:-
H 124x50	537-558-09	110:-
H 179x50	637-567-09	125:-
H 226x50	874-894-09	160:-

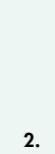

2. Hörnstolpe		
H 179 cm	137-635-09	75:-
H 226 cm	374-896-09	99:-



3. Hörnhyllplan		
56x30x56	937-636-09	130:-
76x30x76	737-637-09	199:-



4. Hyllplan		
42x30 1 st	674-866-09	45:-
42x50 1 st	474-867-09	55:-
42x30 5 st	274-868-09	225:-
42x50 5 st	074-869-09	275:-



5. Hyllplan		
83x30 1 st	337-578-09	55:-
83x50 1 st	937-580-09	95:-
83x30 5 st	137-579-09	275:-
83x50 5 st	737-581-09	475:-

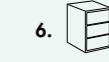

6. Lådsektion		
39x52x57	773-159-09	599:-

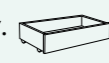

7. Låda på hjul		
80x50x36	300-337-92	299:-

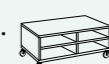

8. Tv-bänk på hjul		
104x52x40	472-986-09	695:-



9. Skåp med hyllplan		
39x30x57	973-158-09	299:-
39x30x83	600-337-62	349:-



10. Skåp med hyllplan		
80x30x57	600-337-76	495:-
80x30x83	400-337-63	549:-
80x50x57	200-337-78	595:-
80x50x83	700-337-66	695:-



11. Mediahylla		
113x14x47	800-337-99	199:-



12. OBESERVATÖR krysstag Rekommenderas vid var tredje sektion. Krysstag 70 cm för 40 cm breda hyllor **15:-** 677-973-00. Krysstag 100 cm för 80 cm breda hyllor **20:-** 877-496-00.



13. IVAR bokhyllebelysning 99:- i silverfärgat lackat stål med lamphus i plast. Enkel att montera på hyllplan eller på väggen. Lättåtkomlig strömbrytare. 40W. L80xH5 cm. 601-354-83.

MAGIKER förvaringsserie



→ Tycker du om utseendet på MAGIKER, lär du uppskatta dess möjligheter. Serien, som är designad av Tord Björklund, består av fristående delar och passar överallt i hemmet. Bokhylla, vitrinskåp, hemmakontor eller hallförvaring – MAGIKER blir vad du gör den till.

Ramphyllan ger dig ännu fler möjligheter. Den passar bra både ovanför tv-bänken och skrivbordet och tål 40 kg belastning.

◁ **MAGIKER kombination 3.180:-** i blågrå och björkmönstrad träfiberskiva. I kombinationen ingår 3 hyllor, 2 dörrar, 1 dörrpar i härdat glas och ben i lackat stål. Exkl belysning. Förvaring bakom dörrar skapar dammfri miljö och döljer stöket. B145xD40xH212 cm. 830-236.



MAGIKER kombination 2.330:- består av 2 hyllor i vit och björkmönstrad träfiberskiva, 1 set lådor med vita lådfronter, 1 vitrindörrpar i härdat glas och ben i lackat stål. B138xD40xH114 cm. 830-237.

2.430:-
MAGIKER kombination



MAGIKER kombination 2.430:- består av 2 hyllor i vit och björkmönstrad träfiberskiva, 1 vitrindörrpar i härdat glas, 1 dörrpar vitt trä och ben i lackat stål. B138xD40xH212 cm. 830-238.



MAGIKER kombination 1.635:- består av 1 hylla, 1 vitrindörrpar i härdat glas och 1 dörrpar och ben i lackat stål. B104xD40xH212 cm. 830-239.



MAGIKER kombination 2.630:- består av 2 hyllor, 1 dörrpar i blågrå träfiberskiva, 6 lådor och ben i lackat stål. B138xD40xH114/212 cm. 830-240.

MAGIKER bästisar



1. MAGIKER bokhyllebelysning 129:- har skärm i aluminium och arm i stål. Halogenglödlampa 20W ingår. Max 20W. Ø9cm. 600-337-24. **2. KONVOJ klämspot 189:-** har arm i stål och skärm i glas. Halogenglödlampa 20W ingår. Max 20W. Ø5 cm. Design K Hagberg/M Hagberg. 000-214-65. **3. BLAXMO korg 89:-** i klarlackad, rotting med ram i massiv furu. L42xB30xH11 cm. 800-351-09.



MAGIKER kombination 3.035:- består av 3 hyllor, 2 vitrinskåpdörrpar i härdat glas samt ben i lackat stål. Hyllplanen är flyttbara och skapar på så vis en flexibel förvaringsmiljö. B180xD40xH212 cm. 830-241.

MAGIKER förvaringsserie



MAGIKER kombination 2.955:- i vitt, björkmönstrat trä. I kombinationen ingår 2 hyllor med flyttbara hyllplan, 1 ramphylla som skapar förvaring ovanför skrivbordet, 1 vitlackat dörrpar och 1 skrivbord. Skrivbordet har utdragbar skiva för tangentbord och mus. B237xD40xH212 cm. 830-242.



4.890:-
MAGIKER kombination

MAGIKER kombination 4.890:- i vitt björkmönstrat trä. I kombinationen ingår 3 hyllstommar i olika storlekar med flyttbara hyllplan, 1 ramphylla, 1 tv-bänk med maxbelastning 100 kg, 2 vitlackade dörrpar och 1 vitrindörrpar i härdat glas. B306xD40/60xH212 cm. 830-243.

MAGIKER

Mått anges i breddxdjupxhöjd i cm.



Hylla, 104x40x212
björkmönstrad/vit 000-324-21 **995:-**



Hylla, 38x40x212
björkmönstrad/vit 400-324-19 **675:-**



Hylla, 69x40x212
björkmönstrad/vit 200-324-20 **895:-**



Hylla, 69x40x114
björkmönstrad/vit 800-324-22 **545:-**



Tv-bänk, 130x60x65
björkmönstrad/vit 100-334-631. **195:-**



Ramphylla, 130x36x70
björkmönstrad/vit 200-323-64 **295:-**



Dörrpar, 62x94
vita 900-323-70 **295:-**
blå/grå 600-513-55 **295:-**



Vitrindörrpar, 62x94
frostat glas 100-323-69 **345:-**



Låda 6 pack, 63x39x94
vit 500-324-28 **895:-**
blå/grå 500-513-46 **895:-**



Skrivbord, 130x75x75
björkmönstrad/vit 800-385-51 **795:-**



MAGIKER bokhyllbelysning
skärm i aluminium och armatur i stål
Max 20 W 600-337-24 **129:-**

995:-

MAGIKER hylla i vit/björkmönstrad träfiberskiva. Hyllan har ställbara fötter i lackad metall och flyttbara hyllplan. B104xD40xH212 cm. 000-324-21.

Tord Björklund, Designer



IKEA MATEMATIK

MULTIPLICERA MAGIKER är svaret på alla dina drömmar om en både funktionell och snygg bokhylla. För när vi multiplicerar ren, skandinavisk design med stora tillverkningsvolymen är det precis så här det blir. Prislappen är nästan som trolleri. Mer matematik på s. 16.



DOCENT förvaringsserie

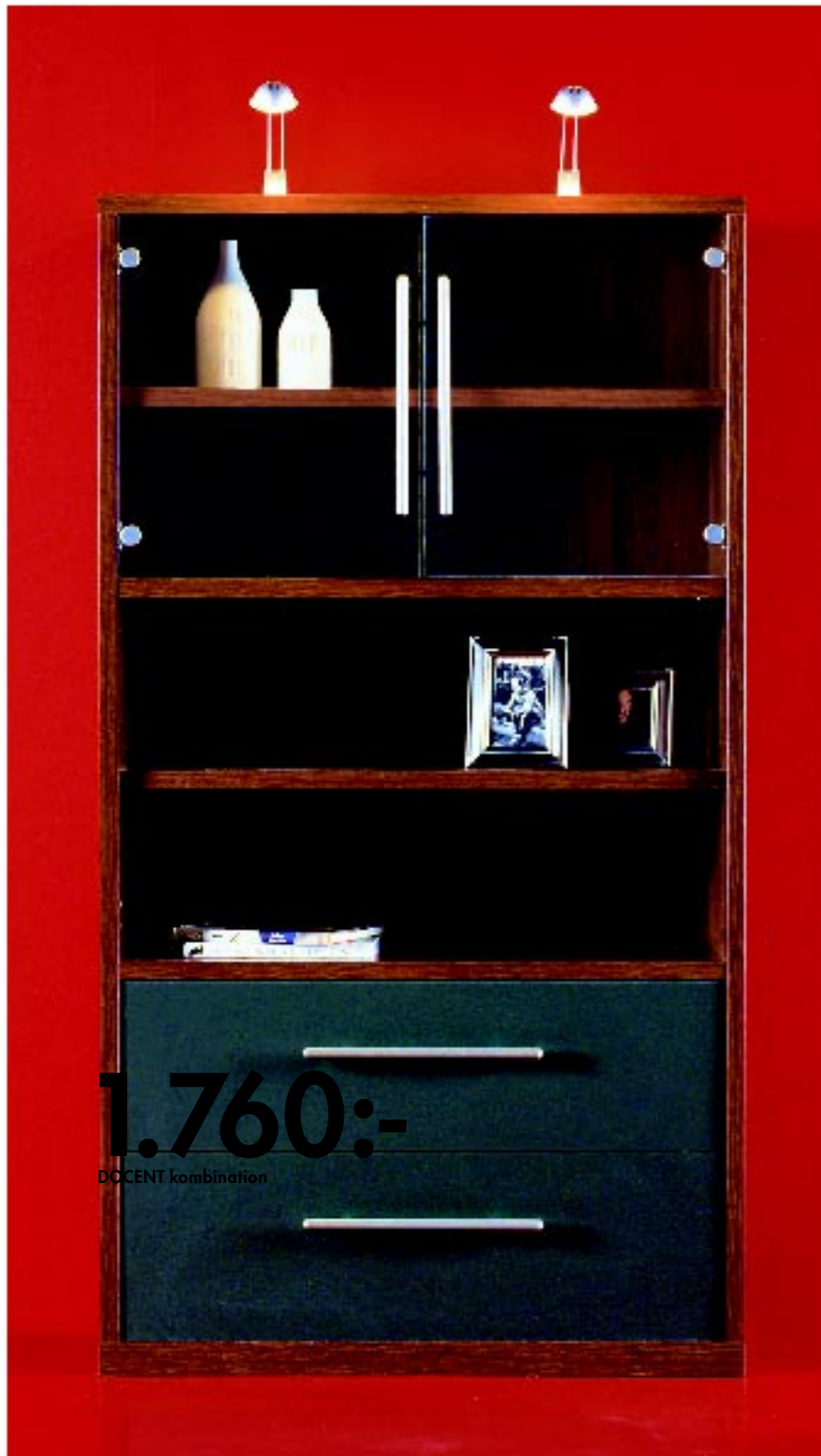

→ DOCENT i mönstertryckt board på ram är designad av Gregor Nilsson. Speciellt för serien är att den både går att bygga högt och lågt – från 63 till 236 cm – vilket gör den utmärkt under snedtak och trappor. Hyllorna har justerbara fötter som gör att de står stadigt även på ojämna golv.

Du kan välja mellan tre olika sorters dörrar till DOCENT: mellanbruna, gråa och vitrindörrar.

◁ **DOCENT kombination 1.760:-** i mellanbrun, ekmönstrad träfiberskiva. Kombinationen består av 1 bokhylla med flyttbara hyllplan, 2 vitrindörrar i härdat glas samt 2 lådor. B98xD40xH178 cm. 830-296. **GRUVA belysning 79:-** i silverfärgat aluminium. Max 10W. 10W halogenlampa ingår. 300-213-79.

 www.IKEA.se/DOCENT



DOCENT kombination 1.840:- består av 2 bokhyllor samt 2 vitrindörrar. B150xD40xH178 cm. 830-297.

2.815:-
DOCENT kombination



DOCENT kombination 2.815:- för dold och dammfri förvaring. I kombinationen ingår 2 bokhyllor, 2 lådor, 4 vitrindörrar samt 2 dörrar. B196xD40xH120 cm. 830-291.



DOCENT kombination 3.520:- med vitrindörrar och rymliga lådor för praktisk förvaring. Kombinationen består av 2 bokhyllor, 4 vitrindörrar samt 4 lådor. B196xD 40xH178 cm. 830-292.



DOCENT kombination 3.873:- med 2 bokhyllor, 2 överhyllor, 2 ramphyllor, 4 dörrar och 2 vitrindörrar samt 1 skrivbord. B244xD40/75xH236 cm. 830-293.



DOCENT kombination 2.090:- med 2 bokhyllor, 2 dörrar samt 5 ramphyllor. B202xD40xH178 cm. 830-294.



5.814:-
DOCENT kombination

DOCENT kombination 5.814:- i ekmönstrad och grålackad träfiberskiva har gott om utrymme för både dold och öppen förvaring. Tv-bänken rymmer 32" och 16:9 tv-apparater och kan belastas upp till 70 kg. Kombinationen består av 3 bokhyllor, 2 ramphyllor, 1 överhylla, 2 lådor, 1 tv-bänk, 1 dörr samt 4 vitrindörrar. B342xD40/60xH40/120/236 830-295.

DOCENT
Mått anges i breddxdjupxhöjd i cm.



Hylla, 98x40x178
mellanbrun 400-351-68 **875:-**



Hylla, 98x40x120
mellanbrun 600-351-67 **675:-**



Hylla, 98x40x63
mellanbrun 800-351-66 **675:-**



Överhylla, 98x40x58
mellanbrun 600-351-86 **299:-**



Hylla, 52x40x178
mellanbrun 000-351-65 **675:-**



Hylla, 52x40x120
mellanbrun 300-351-64 **495:-**



Hylla, 52x40x63
mellanbrun 700-351-62 **295:-**



Överhylla, 52x40x58
mellanbrun 800-351-85 **249:-**



Dörr, 46x54
mellanbrun 800-368-92 **145:-**
grå 900-353-59 **145:-**



Dörr, 46x54
vitrin 700-353-60 **145:-**



Lådor 2-pack, 92x37x54
mellanbrun 400-371-53 **595:-**
grå 500-353-61 **595:-**



Ramphylla, 98x40
mellanbrun 300-353-57 **90:-**



Ramphylla, 140x40
mellanbrun 100-353-58 **130:-**



Tv-bänk, 140x60x40
mellanbrun 700-353-55 **1-295:-**



Skrivbord, 140x75x75
mellanbrun 000-385-50 **895:-**

NIKLAS förvaringsserie



3.675:-
NIKLAS kombination

NIKLAS kombination 3.675:- har gott om förvaringsutrymme för böcker, musikanläggning, glas och porslin. Dörrarna ger en dold och dammfri förvaring. Gavlar är gjorda i silverlackat stål med ställbara fötter.

Hyllplan och skåp är gjorda i klarlackat bokfaner. I kombinationen ingår 2 skåp, 9 hyllplan och 4 gavlar. B172xD43xH100/200 cm. 830-244.

→ NIKLAS är lätt att känna igen – och tycka om. Designern Rutger Andersson har med runda, lackade stålörsgavlar skapat en förvaringsserie som rymmer mycket utan att kännas kompakt.

NIKLAS är också specialist på hörn. Med den djupare gaveln och hörnhyllplan kan du utnyttja många oanvända vinklar och vrår.



990:-
NIKLAS kombination

NIKLAS kombination 990:- består av 6 hyllplan och 2 gavlar. B88xD43xH200 cm. 830-246. NIKLAS kombination 2015:- består av 1 skåp, 3 hyllplan och 2 gavlar. B88xD43xH200 cm. 830-247.



NIKLAS kombination 4.100:- i silverlackat stål och klarlackat bokfaner. I kombinationen ingår 1 skåp, 4 lådor, 9 hyllplan och 4 gavlar. B212xD43xH 100/200 cm. 830-249.



2.725:-
NIKLAS kombination

NIKLAS kombination 2.725:- i silverlackat stål och klarlackat bokfaner. Kombinationen består av 1 skåp, 9 hyllplan och 3 gavlar. B130xD43xH200 cm. 830-245.



NIKLAS kombination 1.969:- i silverlackat stål och klarlackat bokfaner består av 10 hyllplan, 2 gavlar samt AMON bord med CURRY ben. B170xD43/120xH200 cm. 830-248. AMON och CURRY se s. 269.



NIKLAS kombination 4.990:- i klarlackat bokfaner och silverlackat stål består av 6 par hörnhyllplan, 2 skåp och 4 gavlar. B288xD43xH200 cm. 830-250.

NIKLAS

Mått anges i breddxdjupxhöjd i cm.



Gavel, silver
43x200 477-156-83 185:-
59x200 277-157-83 220:-
43x100 977-154-83 155:-
59x100 677-155-83 185:-



OBSERVATÖR krysstag
bör användas vid var tredje sektion
70 cm, för 42 cm breda hyllor 677-973-00 15:-
100 cm, för 82 cm breda hyllor 877-496-00 20:-



Hyllplan, 2 st bok
42x39 277-146-08 175:-
82x39 777-144-08 200:-

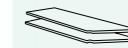

Hörnhyllplan, 2-pack, bok
80/120x39 977-143-08 435:-



Skåp i bokfaner inkl. 2 hyllplan
42x39x82 200-145-48 795:-



Skåp i bokfaner inkl. 2 hyllplan
82x39x82 800-145-50 1.225:-



Lådsektion med 4 lådor
42x39x82 200-145-53 1.195:-

DIRIGENT förvaringsserie



3.394:-
DIRIGENT kombination

Med DIRIGENT konsolsystem i aluminium kan du dra nytta av hela rummet – från golv till tak och från vägg till vägg. Den speciella designen, utarbetad av Sigga Heimis, gör det möjligt att kombinera hyllplan och skåp precis som du vill.

DIRIGENT monterar du enkelt fast i väggen med hjälp av bärlister och väggskenor.

◁ DIRIGENT kombination 3.394:- ger dig gott om plats för stereo, böcker m.m. Möbeln är gjord i svartlackad/folie och aluminium och består av 2 cd-ställ, 6 hyllplan, 2 set lådor och 2 förvaringsmöbler. B152xD60xH200 cm. 830-251.



895:-
DIRIGENT hylla
B76xD30xH200 cm.

DIRIGENT hylla 895:- i svartlackad/folie och aluminium. Kombinationen består av 1 bärlist, 2 väggskenor och 5 hyllplan. B76xD30xH200 cm. 830-252.



DIRIGENT kombination 4.696:- i svartlackad/folie och aluminium. Kombinationen består av 2 cd-ställ, 2 vitrindörrpar, 2 set lådor, 6 hyllplan, 4 förvaringsmöbler, 3 väggskenor och 2 bärlister. B228xD30/60xH200 cm. 830-253.



DIRIGENT kombination 4.473:- har rymliga lådor och gott om hyllor för all slags förvaring. Möbeln är gjord i svartlackad/folie och aluminium. Kombinationen består av 3 förvaringsmöbler, 11 hyllplan, 3 set lådor, 4 väggskenor och 3 bärlister. B228xD60xH200 cm. 830-254.



DIRIGENT kombination 6.382:- i svartlackad/folie och aluminium. Kombinationen består av 17 hyllplan, 6 väggskenor, 4 cd-ställ, 5 bärlister, 3 förvaringsmöbler och 3 set lådor. B380xD30/60xH200 cm. 830-255.

DIRIGENT

Mått anges i breddxdjupxhöjd i cm.

-  **Väggskena**, H200, aluminium, 800-518-30 **99:-**
-  **Bärlist**, 80x5, aluminium, 700-518-35 **27:-**
-  **Konsol**, 2-pack, aluminium, 900-527-49 **35:-**
-  **Hyllplan**, 76x30, svart, 500-518-41 **99:-**
aluminium, 900-518-39 **130:-**
-  **Lådor**, 2-pack, 76x55x40, svart, 200-518-33 **499:-**
-  **Förvaringsmöbel**, 76x30x40, svart, 000-518-34 **259:-**
-  **Förvaringsmöbel**, 76x60x40, svart, 000-518-29 **499:-**
- **Vitrindörrpar**, 76x40, svart, 200-518-28 **299:-**
- **Dörrpar**, 76x40, svart, 400-518-27 **259:-**
- **Cd-ställ**, 76x3x40, aluminium, 600-518-31 **139:-**

AMIRAL förvaringsserie



AMIRAL är en serie förvaringsmöbler som är tillverkade i ekfaner. **Tv-hylla 1.395:-** har en praktisk vridplatta som gör det möjligt att vrida tv:n. Rymmer de flesta 28" tv-apparater samt 16:9 format. B104xD50xH38 cm. 700-335-30. **Bänk 995:-** rymmer de flesta 32" tv-apparater, men den kan även användas fristående eller som under-

rede. B201xD60xH115 cm. 300-330-37. **Vägghylla 1.195:-** har flyttbara hyllplan som enkelt kan anpassas efter skivor, kassetter m.m. Hyllan rymmer 440 cd-, 304 dvd-skivor eller 152 videoband. B120xD20xH100 cm. 400-330-32.

→ Ek har en speciell lyster. Kombinera det med glas och rostfritt stål så får du AMIRAL – en möbelserie med många användningsområden och praktiska funktioner.

AMIRAL och medieförvaring går bra ihop. Använd den särskilda tv-enheten eller ställ din medieutrustning på bänken eller ovanpå något av skåpen.

På väggen eller golvet? Du behöver inte välja här och nu, många av skåpen kan du placera på det sätt som bäst passar dig.



www.IKEA.se



AMIRAL möbler i ekfaner. **Vitrinskåp 2.995:-** har handtag i rostfritt stål. Skåpet kan kombineras med bänken AMIRAL eller hängas upp på väggen för att frigöra mer golvyta. Exkl. belysning. B193xD33xH50 cm. 600-330-31. **Sideboard 3.495:-** har flyttbara hyllplan inne i skåpen samt 3 lådor för dammfri förvaring. De självstängande dörrarna har handtag i rostfritt stål. B193xD44xH65 cm. 000-330-34.



AMIRAL kombination 3.390:- i ekfaner består av 1 skåp med flyttbara hyllplan, dörrar med justerbara gångjärn och 1 bänk. Skåpet kan sättas upp på väggen för bättre utnyttjande av golvytan och bänken kan även användas som tv-bänk, underrede eller fristående. B201xD33/60xH111 cm. 830-288.



AMIRAL skåp med dörr 1.495:- i ekfaner. Skåpet kan hängas upp på väggen. Dörren monteras på vänster eller höger sida. B104xDxH50 cm. 200-330-33

HUSAR förvaringsserie



8.850:-

HUSAR kombination

HUSAR kombination 8.850:- har gott om förvaring för böcker, cd-skivor, videoband etc. i både öppen och dold förvaring. Bokhyllan är gjord i klarlackad, massiv furu. I kombinationen ingår 9 stommar, 4 dörrar,

2 glasdörrar, 16 hyllplan i massiv furu, 1 hyllplan i glas, 3 hyllor med lådor samt 3 underreden med ben i massiv furu. B249xD35xH265 cm. 830-256.

→ HUSAR i massiv furu är designad av Per Ivar Ledang. Serien består av stommar som du staplar på varandra eller bygger ihop på bredden till olika förvaringslösningar. Komplettera med täckta dörrar, glasdörrar – eller inga dörrar alls.



www.IKEA.se/HUSAR



3.495:-

HUSAR kombination

HUSAR kombination 3.495:- i klarlackad, massiv furu består av 2 underreden, 2 stommar, 1 hurts med lådor, 2 dörrar samt 4 hyllplan. B166xD35xH170 cm. 830-258.



HUSAR kombination 3.285:- i klarlackad, massiv furu består av 2 underreden, 4 stommar, 2 dörrar, 2 vitrindörrar, 4 hyllplan i furu och 3 hyllplan i glas. B127xD35xH170 cm. 830-257.



HUSAR kombination 3.780:- i klarlackad, massiv furu består av 4 stommar, 8 hyllplan, 2 hyllor med lådor samt 2 underreden. B166xD35xH191 cm. 830-259.



HUSAR kombination 3.679:- i klarlackad, massiv furu består av 2 underreden, 3 stommar, 3 dörrar och 6 hyllplan i furu och 1 tv-bänk med överhylla. B227xD35/58xH170 cm. 830-260.

M IKEA MILJÖ

IKEA använder förnyelsebara råvaror som massivt trä och trävara till produktionen av HUSAR. Vi spårar ursprunget till allt vårt massiva trä för att försäkra oss om att inget härstammar från urskogar.

HUSAR

Mått anges i breddxdjupxhöjd i cm.



Stomme
83x35x74 400-212-46 **395:-**



Stomme
44x35x74 200-212-47 **295:-**



Hurts med 8 lådor
83x35x74 700-371-42 **1.495:-**



Hylla med 1 låda
44x35x21 200-350-65 **429:-**



Hylla med, 2 lådor
83x35x21 300-350-36 **545:-**

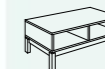

Tv-bänk
100x58x44 000-261-99 **695:-**



Dörr
Furu 39x70 700-213-15 **240:-**
Vitrin 39x70 400-213-26 **295:-**



Hyllplan
40x32 600-213-73 **65:-**
80x31 400-213-74 **95:-**



Glashyllplan
40x32 400-237-78 **45:-**
80x32 200-237-79 **65:-**

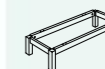

Underrede
83x35x22 000-212-48 **175:-**



Underrede
44x35x22 800-212-49 **145:-**

TUNHEM förvaringsserie



TUNHEM skåp 1.795:- i klarlackad furu har flyttbara hyllplan. Hyllorna är breda och djupa vilket ger gott om plats att förvara saker på. 2 lådor samt 2 skåpsdörrar ger möjlighet till dold förvaring. Undertill finns en



hylla som passar GUNNTORP korg (se Bästisar nästa sida.) Vid sidan av hyllplanen finns det utrymme för sladdar. B97xD40xH211 cm. 200-455-02.

→ Med TUNHEM har designern Tord Björklund skapat ett förvaringssystem för många rum. Delarna går utmärkt att kombinera, men kan också användas var för sig. Alla bokhyllor och skåp har bl.a. inbyggda sladdkanaler vid sidan av hyllplanen – bra när du vill installera belysning och när du använder TUNHEM som stereo-, video- eller tv-bänk.



TUNHEM i klarlackad, massiv furu samt vitlackade lådfronter och dörrar. **Vitrinskåp 1.395:-** med 1 glasdörr samt 2 lådor. B51xD40xH211 cm. 700-454-96. **Skåp 1.395:-** har 1 dörr för helt dold förvaring samt 2 lådor. B51xD40xH211 cm. 400-455-01. **Bokhylla 995:-** har flyttbara hyllplan. B97xD32xH211 cm. 200-454-94.



TUNHEM tv-bänk 1.395:- i vitlackad furu med 1 stor låda. Rymmer de flesta 32" tv-apparater. Maxbelastning 60kg. B130xD60xH51 cm. 600-506-76.



TUNHEM kombination 4.985:- i klarlackad massiv furu består av 1 ramphylla, 1 skåp med 2 lådor, 1 vitrinskåp med 2 lådor samt 1 tv-bänk i klarlackad, vit furu som rymmer de flesta 32" tv-apparater. Maxbelastning 60 kg. B278xD38/40/60xH211 cm. 830-261.

TUNHEM bästisar



1



2



3



4

1. GUNNTORP korg 119:- är handgjord i flätad spån. L45xB38xH20 cm. 200-515-12. **2. ARVET multimedieställ 29:-** i svartlackat stål och botten i plast. Stället rymmer 21 cd-skivor eller 16 dvd-skivor. B15xD28xH15 cm. Design Monika Mulder. 400-314-72.

3. LYCKEBY låda 119:- innehåller 3 lådor: 1 st 45x25x19 cm samt 2 st 22x20x18,5 cm. Lådorna är gjorda i 100 % återvunnen, klarlackad solidpapp. Design Sanna Dahlman. 300-454-17. **4. FAS klämspot 79:-** i aluminium med ställbart lamphuvud. Max 40W. Ø10 cm, höjd 14 cm. Design Tord Björklund. 700-502-61.

MARKÖR förvaringsserie

NYHET!



MARKÖR tv-möbel 2.195:- i antikbetsad, massiv furu. Möbeln rymmer de flesta 32" tv-apparater och även 16:9 format. De lättrollande lådorna har utdragsstopp och dörrarna självstängande gångjärn. Handtag

medföljer till dörrarna, men det går även bra att köpa till andra knoppar eller handtag, se www.IKEA.se/kok. Maxbelastning 75 kg. B113xD62xH134 cm. 900-455-32.

→ MARKÖR är designad av Carina Bengs och gjord av antikbetsad, massiv furu. Materialet och detaljer som t.ex. krönlisten och fötterna bidrar till känslan av traditionell trämöbel. Samtidigt har den alla viktiga, moderna funktioner: flyttbara hyllplan, sladdurtag nedtill, tv-möbel som gömmer undan tv:n, m.m.

Det finns mer i varuhuset

795:-
MARKÖR bokhylla



MARKÖR bokhylla 795:- i antikbetsad, massiv furu. Hyllplanen är flyttbara för att skapa flexibel förvaring som passar dina saker. Sladduttag undertill. B50xD34xH192 cm. 200-455-21.



MARKÖR bokhylla 995:- i antikbetsad, massiv furu har flyttbara hyllplan. Hyllan har plats för allt från cd-skivor till stora kartböcker och pärmor. Sladduttag undertill för belysning. B89xD34xH192 cm. 000-455-22.



MARKÖR vitrinskåp 1.795:- i antikbetsad, massiv furu förvarar dina saker bakom dörrar i härdat glas. Vitrinskåpet har flyttbara hyllplan som ger möjlighet att skapa flexibel förvaring. Sladduttag undertill. B89xD34xH192 cm. 100-455-26.

MARKÖR bästisar



1. LIDINGBY korg 79:- är en handgjord spånkorg. Se även s. 342. L28xB28xH30 cm. Design Carina Bengs. 000-484-60. **2. GRUVA multibelysning 79:-** i svart stål, monteras på vägg eller hylla. Halogenglödlampa 10W samt transformator ingår. Max 10W. H13xL26 cm. Design K Hagberg/M Hagberg. 300-213-84. **3. ISFALL multibelysning 179:-** har ställbart lamphuvud i porslin. Lampan monteras på vägg eller hylla. Halogenglödlampa 20W samt transformator ingår. Max 20W. B5xD26 cm. Design Robert Lewis. 800-370-28.

LEKSVIK förvaringsserie



→ LEKSVIK i massiv asp och massiv furu är designad av Carina Bengs. Serien har mycket att erbjuda. Förutom de hyllor och skåp du ser här, kan du bl.a. komplettera med skänk, byrå, bordsspegel, pottskåp och skohylla i samma stil.

◁ LEKSVIK bokhylla 795:- i gråvit, massiv asp. Bokhyllan har 6 hyllplan. Maxbelastning per hyllplan är 35 kg. B93xD32xH198 cm. 100-513-91.



795:-
LEKSVIK bokhylla



LEKSVIK i massivt trä. Bokhylla 795:- har 6 hyllplan. Maxbelastning 35 kg. B93xD32xH198 cm. Antikbets 200-338-63. Gråvit asp 100-513-91. Skänk/överskåp 1.595:- i antikbetsad, klarlackad, massiv furu. Glasdörrar i härdat glas, som är mer slitåligt än vanligt glas. Dörrarna går att låsa samt har självstängande, justerbara gångjärn. Hyllplanen går

att flytta. B93xD42xH198 cm. 400-338-62. Hörnskåp 1.495:- i antikbetsad, klarlackad, massiv furu. Skåpet utnyttjar hörnan i ett rum och skapar på så vis mer utrymme. Förvaring undertill med 2 låsbara dörrar med självstängande gångjärn. B95xD52xH198 cm. 100-454-80.

LEKSVIK bästisar



BASTANT korg med handtag 159:- är handgjord i klarlackad rotting och kan användas i bokhyllorna LEKSVIK, IVAR och STEN. B35xL65xH28 cm. 274-373-00. Fler korgar se s. 342.



IRSTA klämspot 89:- har en arm i massiv björk och skärm i vitlackad aluminium. Ø16,5 cm, höjd 24 cm. Kabellängd 3 m. Max 60W. Design Maria Vinka. 900-281-46.



LEKSVIK hörn tv-bänk 1.195:- i antikbetsad, klarlackad, massiv furu utnyttjar hörnorna i ett rum och skapar mer utrymme. Maxbredd 95 cm. Maxbelastning 60 kg. B100xD62xH55 cm. Design Carina Bengs. 700-454-82.



1.894:-
STYRMAN kombination

➔ Alla förvaringsmöbler på IKEA har sina unika fördelar. Några exempel: STYRMAN monterar du helt utan verktyg. EXPEDIT fungerar också utmärkt som rumsavdelare. LACK kan du bl.a. använda som tv-bänk. Tycker du om MERÅKER bokhylla, kan du enkelt komplettera med fler förvaringsmöbler i samma serie.

◁ **STYRMAN kombination 1.894:-** i svart och grå/grön folie med röda dörrar. Kombinationen består av 1 grunddel, 3 påbyggnadsdelar samt 2 dörrar i rödlackat stål. STYRMAN är anpassad för LP-skivor. B101×D37×H166 cm. Design Chris Martin. 830-262.

! Det finns mer i varuhuset



STYRMAN kombination 2.990:- i svart och grå/grön folie. Kombinationen består av 2 grunddelar, 4 påbyggnadsdelar och 4 dörrar i svart lackat stål. Design Chris Martin. B202×D37×H166 cm. 830-263.

1.696:-
STYRMAN kombination



STYRMAN kombination 1.696:- i svart och grå/grön folie. Kombinationen består av 1 grunddel och 3 påbyggnadsdelar. STYRMAN är anpassad för LP-skivor. B101×D37×H166 cm. Design Chris Martin. 830-264.



LACK hylla 595:- kan hängas eller ställas. Hyllan kan användas som tv-bänk när den ställs horisontellt, komplettera gärna med hjul. Maxbelastning 50 kg. Finns i flera färger. B35×D38×H190 cm. Vit 000-455-60. Silver 400-455-58.



MERÅKER bokhylla 1.495:- i klarlackad, grön-betsad, massiv furu. Bokhyllan har flyttbara hyllplan, så att du själv kan skapa en hylla för dina behov. B109×D36×H184 cm. Design T Christensen/K Legaard. 600-338-80.



EXPEDIT bokhylla 1.295:- i vit melaminfolie. Bokhyllan rymmer de flesta miniusikanläggningar. Komplettera gärna med BONDE lädor och hyllsats för att få ytterligare förvaringsmöjligheter, se s. 71. Hyllan kan med fördel fungera som rumsavdelare. B185×D39×H185 cm. Design Tord Björklund. 200-476-76. **LEKMAN förvaringslåda** se s. 69.

495:-
ENETRI kombination



ENETRI kombination 495:- består av 2 gavlar i lackat stål med ställbara fötter som står stadigt även på ojämnt underlag samt 4 hyllplan i grå träfiberskiva. B170×D33×H158 cm. Design Niels Gammelgaard. 830-265. **ENETRI kombination** med ekmönstrad träfiberskiva, se baksidan av katalogen.



NYHET!

995:-

NARTORP vitrinskåp

1.535:-

MAGIKER vitrinskåp

INGO vitrinskåp

895:-

1. TUNHEM vitrinskåp 1.395:- i furu har 2 lådor, flyttbara hyllplan samt 1 dörr i härdat glas, som är mer slagtåligt än vanligt glas. Dörrarna kan monteras med öppningen åt höger eller vänster. Fjärrkontroller fungerar genom glaset. Utrymme för sladdar finns vid sidan av hyllplanen. B51xD40xH211 cm. Design Tord Björklund. 700-454-96.

2. NARTORP vitrinskåp 995:- i silverfärgad folie. Skåpet har 3 hyllplan och dörr i härdat glas, som är mer slagtåligt än vanligt glas. Tippskydd att fästa i väggen ingår. Exkl. belysning. B45xD40xH188 cm. 500-455-72.

3. BERTBY väggvitrinskåp 795:- i vit och björkmönstrad folie har gott om utrymme för cd-skivor och dvd-filmer. 290 cd- eller 160 dvd-skivor eller 60 videokassetter ryms i skåpet med flyttbara hyllplan, så att du enkelt kan anpassa efter skivor, kassetter m.m. Hyllplanen är gjorda i härdat glas, som är mer slagtåligt än vanligt glas. Tänk på att olika väggmaterial kräver olika typer av fästbeslag. Använd beslag som passar väggarna i ditt hem. B42xD19xH170 cm. Exkl. belysning. Design Per Ivar Ledang. 380-472-10.

4. INGO vitrinskåp 895:- i massiv, obehandlad furu med dörr i härdat glas, som är mer slagtåligt än vanligt glas. Olja, vaxa, lasera eller lacka för personlig prägel och en tåligare yta. Tippskydd att fästa i väggen ingår. Exkl. belysning. B45xD34xH 179 cm. 200-112-67.

5. MAGIKER vitrinskåp 1.535:- i gråblå och björkmönstrad träfiberskiva har flyttbara hyllplan. Vitrindörrar i härdat glas, som är mer slagtåligt än vanligt glas. Ställbara fötter ger hyllan stabilitet på ojämnt golv. Komplettera med MAGIKER belysning, se s. 81. B69xD40xH212 cm. Design Tord Björklund. 830-286.

6. BILLY vitrinskåp 1.072:- i mörkgrå folie har flyttbara hyllplan och vitrindörrar i silverfärgad folie med härdat glas, som är mer slagtåligt än vanligt glas. Hyllplanen i härdat glas klarar upp till 30 kg belastning per hyllplan. Exkl. belysning. B80xD28xH202 cm. 830-287.

 Det finns mer i varuhuset

Vägghyllor



129:-
LACK hylla

➔ På IKEA har vi gjort det praktiska hyllplanet ännu lite smartare. Se bara på LACK, som med dolda beslag ger intrycket av att hyllan är festsatt direkt i väggen. Eller JÄRPEN, som du tack vare BJÄRNUM konsoler kan kapa i vilken längd du vill utan att de nysågade kanterna syns.

◁ **LACK** i folie med dolda beslag. Kombi-nera och anpassa efter just dina behov, eller kombinera med andra möbler i serien LACK. Hyllan finns i flera olika färger och i bok- och björkfaner. L110xD26 cm.
Bokfaner 179:- 639-181-08. **Björkfaner 179:-** 839-181-07. **Silverfärgad 129:-** 900-455-65. **Vit 129:-** 500-110-15. **Röd 129:-** 700-455-66. **Blå 129:-** 900-110-18. **Svart 129:-** 100-110-17. **Vit 199:-** L190xD26 cm. 000-110-13.

📱 Det finns mer i varuhuset



TRYGGVE hyllplan 29:- i obehandlat barrträ. L80xD28 cm. 866-926-09. **ENDEL** i lackat stål. **Väggskena 29:-** B1xL90 cm. 300-130-20. **Konsol 29:-/2st djup 24 cm.** 900-130-17.



1. HÅLL konsoll 29:- i svartlackat stål. D18xH24 cm. 567-027-80. **2. FRÖVI konsol 29:-** i förnicklad zink. D17xH10 cm. 167-088-83. **3. SIVERT konsol 29:-** i lackat aluminium. D17,5xH24 cm. 666-962-84. **4-7. BJÄRNUM konsol 159:-/2st** i förnicklad zink. D28,5xH12 cm. 100-324-11. **1-6 JÄRPEN hyllplan 99:-** L119xD28 cm. **Patinerad** 100-278-34. **Vit** 900-250-44. **Ek** 600-548-01. **Björk** 200-250-47. **Bok** 400-250-46. **7. MOSSBY hyllplan 269:-** i rostfritt stål. L119xD28 cm. 200-312-89.

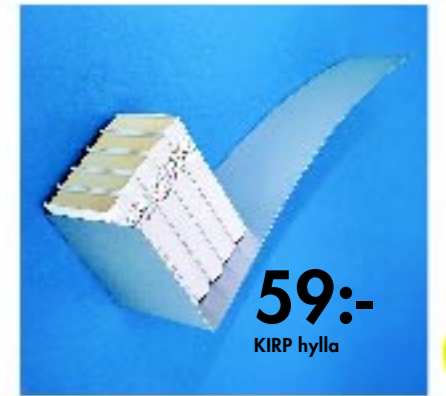

KIRP hylla 59:- i lackat stål. B75xD18xH30 cm. Design Finn Malmkjær. 766-340-83.



LJUSDAL hyllplan 69:- i härdat glas. B79xD19 cm. 767-025-00. **FRÖVI konsol 29:-** i grålackad zink. D17xH10 cm. 167-088-83.



JÄRPEN hyllplan 99:- i patinerad, massiv gran. L119xB28 cm. 100-278-34. **BJÄRNUM konsol 159:-** i förnicklad zink, anpassad för JÄRPEN och MOSSBY hyllplan. D28xH12 cm. 100-324-11.



1. **BRANÄS** i klarlackad rotting med ram i furu. **Korg 89:-** L25×B23×H15 cm. 700-280-48. **Korg 99:-** L25×B23×H23 cm. 574-393-12. **Korg 109:-** L35×B32×H16 cm. 900-280-66.

2. **DIRRE hemarkiv 99:-** i blå, lackad solidpapp. 12-fliks arkiv ingår. B33×D7×H25 cm. Design Sanna Dahlman. 900-451-84.

3. **BECKNA låda 49-/3st** innehåller 3 lådor i 3 storlekar: vit L25,5×B17,5×H10,5 cm, lila L20×B13,5×H8,5 samt ljusblå L14,5×B9×H6,5 cm. 300-451-82.

4. **MACKIS låda med lock 149:-/3st** i klarlackad björkplywood med etikethållare samt etiketter. Innehåller 1 st: L34×B27×H17 cm samt 2 st: L15,5×B25×H13,5 cm. 500-323-86.

5. **LIDINGBY korg 79:-** är en handgjord spånkorg. L28×B28×H30 cm. Design Carina Bengs. 000-484-60.

6. **FLIMRICK** i orange/vit, klarlackad wellpapp. Design Erika Pekkari. **Tidskriftssamlare 29:-/5st** 600-458-97. **Låda med lock 29:-/2 st** L34×B24×H15 cm. 300-468-17. **Förvaring med lådor 29:-/2st** B34×D26×H17 cm. 500-468-16.

7. **LUSIS** i turkos, klarlackad wellpapp. Design Erika Pekkari. **Låda med lock 29:-/2st** L34×B24×H15 cm. 700-471-84. **Förvaring med lådor 29:-** L34×B26×H17 cm. 400-471-71. **Tidskriftssamlare 29:-/5st** 100-471-82.

8. **KASSETT** i papp med förnicklade stålbeslag. **Låda med lock 89:-/2st** L37×B29×H17 cm. 200-245-14. **Låda med lock 69:-/2st** L37×B29×H8,5 cm. 700-245-16. **Cd-förvaringslåda 59:-/2st** rymmer 25 cd-skivor i varje låda. L26×B16,5×H15 cm. 500-252-39.

9. **MOPPE minibyrå** i obehandlad björkplywood. **Byrå 99:-** L32×B19×H33 cm. 200-404-58. **Byrå 119:-** L42×B19×H33 cm. 400-404-57.

10. **BLAXMO korg 89:-** i klarlackad rotting med ram av furu. L42×B30×H11 cm. 800-351-09.

11. **VÄRDE** är tillverkad i klarlackad rotting. **Korg 129:-** L56×B36×H17 cm. 574-425-12. **Korg 99:-** L36×B36×H17 cm. 700-120-90.

12. **EMU låda med lock 49:-/2st** är tillverkad i stål. Setet innehåller 2 lådor med måtten: L29×B18×H13 cm samt L36×B20×H14 cm. 466-862-00.

49:-
EMU låda med lock

! Det finns mer i varuhuset



OBSERVATÖR tv-ställ

199:-

→ Att finna en naturlig plats för tv:n, dvd:n, stereoutrustningen och alla dvd- och cd-skivor är något som många brottas med. Här är några förslag på långsiktiga lösningar. T.ex. IKEA/PS skåp, som med sladduttag och ventilationsgaller är idealisk för musik-anläggningar. Skivsammlare väljer förstås DRÖMME skåp, som rymmer så många som 882 cd-skivor.

◁ **OBSERVATÖR** i lackat stål överdraget med plast. **Tv-ställ för vägg 199:-** är ställbart i vinkel och sidled och rymmer de flesta 14" tv-apparater. Maxbelastning 25 kg. B35xD55 cm. 700-326-44. **Videohållare 79:-** rymmer de flesta video och dvd-spelare. B48xD9xH22 cm. 400-326-45.

! Det finns mer i varuhuset

199:-
ROBIN vägghylla



ROBIN vägghylla 199:- i vit folie och björk. Du kan placera flera bredvid eller ovanpå varandra. Design K Hagberg/M Hagberg. B93xD20xH66 cm. 300-184-90.



695:-
IKEA/PS skåp

IKEA/PS i lackat stål, passar för större musikanläggningar eller de flesta 14" tv-apparater. 2 låsbara dörrar. Höga ben underlättar vid städning. Maxbelastning 40 kg. Design Nicholai Wiig Hansen. **Skåp 595:-** i grönt. B60xD40xH104 cm. 600-326-54. **Skåp 695:-** i rött. B119xD40xH63 cm. 200-351-88.



ROBIN i blå folie. Kombinera gärna med andra möbler i serien ROBIN. Design K Hagberg/M Hagberg. **Tv-bänk 595:-** på hjul, rymmer de flesta 28" tv-apparater. Maxbelastning 60 kg. B110xD45xH34 cm. 073-099-40. **Cd-hylla 349:-** rymmer 224 cd-skivor. B40xD20xH128 cm. 673-100-40.



NYHET!

KAXÅS i mörkgrå folie. Design Annika Grotzell. **Skåp 795:-** har flyttbara hyllplan. B50xD50xH130 cm. 000-338-35. **Tv-bänk 595:-** rymmer 32" och 16:9 tv-apparater. Maxbelastning 60 kg. B97xD60xH43 cm. 600-338-37. KAXÅS finns även som väggvittrinskåp.



NYHET!

DRÖMME i vit och svartlackat träfiber. Design Monika Mulder. **Skåp 995:-** har flyttbara hyllplan, rymmer 882 cd-/306 dvd-skivor eller 153 videokassetter. B111xD20xH165 cm. 300-378-27. **Tv-bänk/soffbord 595:-** rymmer de flesta tv-apparater. Maxbelastning 60 kg. B130xD60xH44 cm. 500-378-26.

Tv-bänkar

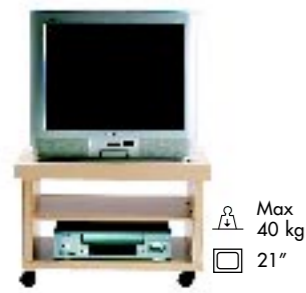

OPPLI i björkfaner på hjul. Möblerna har flyttbara hyllplan för att enkelt kunna anpassa efter dina behov. **Tv-bänk 399:-** rymmer de flesta 21" tv-apparater. B60xD50xH40 cm. 900-248-60. **Tv-bänk 695:-** rymmer de flesta 28" tv-apparater och 16:9 format. B150xD50xH40 cm. 300-248-63.



KALLAX soffbord/tv-bänk 895:- i vit melaminfolie på hjul rymmer de flesta 28" tv-apparater. B109xD50xH50 cm. 900-327-61.



KLUBBO soffbord/tv-bänk 399:- i vit folie/stål kan användas som både bord och tv-bänk. Rymmer de flesta 32" och 16:9 tv-apparater. B97xD60xH27 cm. Design Annika Grotell. 600-446-28.



BENNO tv-bänk 695:- i mellanbrun rymmer de flesta 28" och 16:9 tv-apparater. De flyttbara hyllplanen anpassar du efter behov. Passar till BILLY bokhylla. B118xD50xH50 cm. 600-269-50.



KAXÅS tv-bänk 299:- i mörkgrå folie på hjul rymmer de flesta 14" tv-apparater. Skjutdörr i slagtåligt, härdat glas. B50xD50xH42 cm. Design Annika Grotell. 000-375-17.



ENEBY i vitlackerat aluminium. Stommen är i stål och har hjul som gör det lätt att flytta möblerna vid behov, exempelvis vid städning. Design Magnus Elebäck. **Tv-bänk 549:-** rymmer de flesta 28" och 16:9 tv-apparater. B92xD50xH53 cm. 100-123-47. **Musikmöbel 549:-** rymmer stora som små musikanläggningar och 14" tv-apparater. B61xD46xH81 cm. 300-123-46.



MAGIKER tv-bänk 1.195:- i vit och björkmönstrad träfiberskiva rymmer de flesta 32" tv-apparater, även 16:9 format. Flyttbara hyllplan för anpassning efter medieanläggningen. Skjutdörr i härdat glas. B130xD60xH65 cm. Design Tord Björklund. 100-334-63.



KLEKET tv-bänk 795:- är svartlackerad och rymmer de flesta 36" tv-apparater. Bra förvaringshyllor för video och dvd-spelare. Bänken har ställbara fötter så den står stadigt även på ojämna ytor. Sladduttag baktill. B101xD65xH57 cm. Design Chris Martin. 800-509-63.



LEKSVIK hörn tv-bänk 995:- i klarlackerad antikbetsad furu. Passar de flesta tv-apparater. B100xD62xH55 cm. Design Carina Bengs. 700-454-82.



TUNSTA har stomme i silverlackerat stål och hjul som gör det lätt att flytta möblerna vid behov, exempelvis vid städning. Design Niels Gammelgaard. **Tv-bänk 549:-** rymmer de flesta 28" tv-apparater. B81xD49xH54 cm. 300-247-02. **Musikmöbel 499:-** rymmer stora som små musikanläggningar. B56xD45xH93 cm. 500-247-01.



KIVIK tv-bänk 399:- i bokfolie på hjul rymmer de flesta 28" tv-apparater. Komplettera med OBSERVATÖR ställ för dina skivor och kassetter. B100xD45/56xH38 cm. 100-246-80.



TIMRÅ i bokfaner på hjul. Hyllplanen går att flytta och gör det enkelt att anpassa möblerna efter din medieanläggning. Sladduttag baktill. **Tv-bänk 895:-** rymmer de flesta 28" tv-apparater. B117xD43xH51 cm. 078-665-08. **Musikmöbel 995:-** rymmer stora som små musikanläggningar och 14" tv-apparater. B50xD45xH120 cm. 473-374-08.



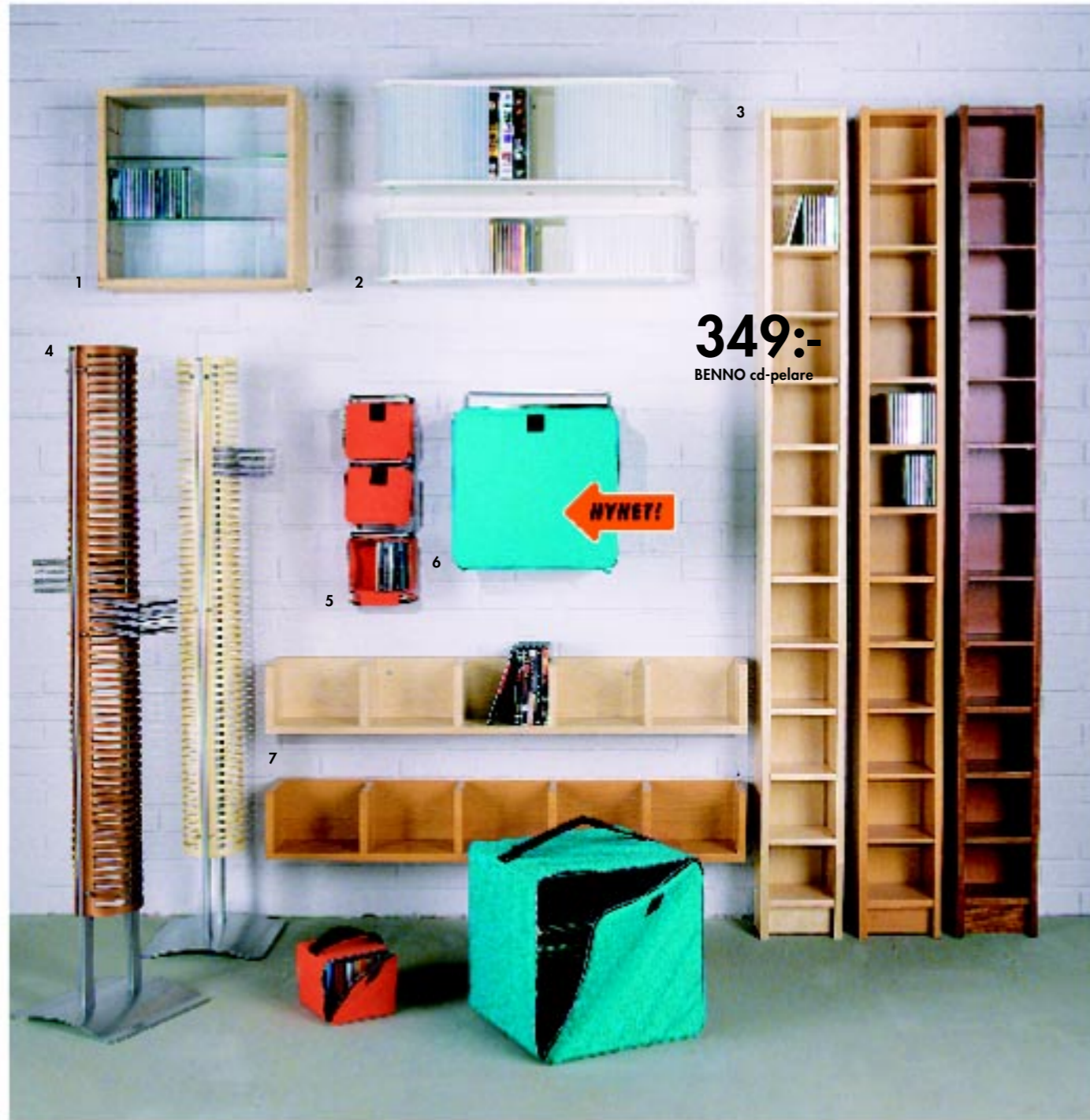

349:-
BENNO cd-pelare

NYHET!

1. JÄRNA väggvitrinskåp 249:- i obehandlat valnötstrå. B49xD17xH49 cm. 300-338-48. **2. BLISTA** i vit folie. **Cd-förvaring 179:-** för 60 cd-skivor. 900-450-04. **Videokassettförvaring 199:-** rymmer 20 kassetter. B76xD19xH25 cm. 600-450-05. **3. BENNO cd-pelare 349:-** rymmer 180 cd-skivor, finns i flera färger. B20xD17xH202 cm. **Björk** 873-052-07. **Bok** 673-052-08. **Mellanbrun** 600-246-30. **4. HACKÅS cd-pelare 249:-**

B30xD30xH143 cm. **Asp** 200-251-51. **Mellanbrun** 400-251-50. **HEJAN** i 100% polyester, lyfts enkelt av från väggfästet. Väggfäste ingår. Design Nicolas Cortolezzis. **5. Cd-väska 99-/3st orange.** B15xD16xH36 cm. 100-289-56. **6. Förvaringsväska 119:-** turkos, passar för LP-skivor. 800-509-58. **7. BENNO vägghylla 249:-** rymmer 100 cd-skivor. B118xD17xH17 cm. **Björk** 800-269-73. **Bok** 000-269-72.



GRUBBE cd-ställ 29:- i plast rymmer 51 cd-skivor. Använd fristående eller upphängd. B38xD38xH4 cm. Design Tord Björklund. 200-267-25.



BRÅNA i svart polyester, finns i flera storlekar. **Förvaringslåda 29:-** rymmer 37 cd-skivor. 600-455-62. **Förvaringslåda 39:-** rymmer 72 cd-skivor och 32 dvd. 800-455-61. **Förvaringslåda 49:-** rymmer 144 cd-skivor och 64 dvd. 200-455-64.



GAXA cd-ställ 69:- i orange plast rymmer 84 cd-skivor och kan användas fristående, hängas på väggen eller ställas i BILLY bokhylla. B76xD15xH22 cm. Design Ehlén Johansson. 200-455-40.



◁ **JUTIS** i lackat stål och har fottyngd i betong som ger bra stadga. Design Nicolas Cortolezzis. **Cd-pelare 199:-** rymmer 104 cd-skivor. B18xD16xH127 cm. 800-246-72. **Bakhögtalarstativ 199:-/2st** har en maxbelastning på 2 kg. B16xD16xH90 cm. 000-246-71. **Högtalarställ 189:-/2st** har en maxbelastning på 4 kg. B16xD16xH40 cm. 200-246-70.

19:-
JUTIS multimediasställ



JUTIS multimediasställ 19:- rymmer 21 cd-skivor, 15 dvd-skivor eller 7 videokassetter. Passar i de flesta hyllor. Kombinera gärna med andra tillbehör i serien JUTIS. B15xD23xH8 cm. 000-232-90.



39:-
HACKÅS cd-ställ

HACKÅS cd-ställ 39:- i klarlackat aspfaner rymmer 19 cd-skivor. Passar i de flesta hyllor. L40xB18xH6 cm. Design K Hagberg/ M Hagberg. 400-249-33.



FRAGG cd-ställ 19:- i gummi är stapelbart och rymmer 11 cd-skivor. Blandade färger. B16xD16xH3 cm. Design Richard Clack. 700-531-32.



ARVET cd-ställ 29:- rymmer 21 cd- eller 16 dvd-skivor, enkelt att bläddra fram till skivan du söker. B15xD28xH15 cm. Design Monika Mulder. 400-314-72.



OBSERVATÖR cd-ställ 9:-

OBSERVATÖR cd-ställ 9:- i plast, rymmer 22 cd-skivor. B14xD36xH3 cm. Design Tord Björklund. **Blå** 800-226-73. **Transparent** 900-226-77.

STEN



IKEA

STEN kombination 831:- består av 8 stolpar och 15 hyllplan. B228xD31/51xH174 cm. Design Erik Wörts. 830-611. **1. MUCK låda m. lock 159:-** i svartlackerat stål. L39xB39xH30 cm. 800-456-60. **2. KNEP låda m. lock 49:-** i brun wellpapp. B72xD50xH37 cm. 400-470-34. **3. JÄTTENE** i wellpapp. **Flyttlåda 39:-/2st** L58xB35xH22 cm. 200-456-44. **Flyttlåda 59:-/2st** L58xB35xH41 cm. 600-471-51. **4. RENO back m. lock 99:-** i vit, transparent propenplast. L55xB39xH28 cm. 346-756-00. **5. KNODD tunna m. lock 159:-** i lackad plåt. Ø47 cm, höjd 44 cm, rymmer 40 l. **Vit 600-456-56. Svart 200-456-58.**

→ Hyllsystemet STEN är speciellt utformat för källar-, vinds- och garageförvaring och gjord för att organisera allt från avlagda kläder och slalompjäxor till hockey-utrustning och tunga bildelar. Eller vin, för den delen. Använd STEN flaskställ, det har plats för åtta plant liggande flaskor.

 www.IKEA.se/STEN

199:-
STEN hylla



STEN hylla 199:- i massivt trä är enkel att montera. Krysstag baktill ger stabilitet åt hyllan, krysstagen ingår. B89xD31xH174 cm. 844-779-09.



STEN kombination 647:- i massivt trä har gott om förvaringsutrymme. Kombinationen består av 6 stolpar och 10 hyllplan. B180xD51xH174 cm. 830-614.



STEN kombination 1.057:- har gott om förvaring för flaskor och annat. Kombinationen består av 10 stolpar, 15 hyllplan och 8 flaskställ. B344xD31xH110/174 cm. 830-612.



STEN kombination 616:- i massivt trä har gott om förvaringsutrymme. Kombinationen består av 8 stolpar och 15 hyllplan. B255xD31xH174 cm. 830-613.

STEN bästisar



1. AVIG låda 229:-/3st i lackat stål med handtag och etikethållare. Innehåller 3 lådor 1 st L35,5xB29xH15,5 cm samt 2 st L34,5xB13,5xH14,5 cm. **Svart 000-456-64. Vit 600-456-61.** **2. HÅBOL låda med lock 39:-/2st** i mörkröd wellpapp med etikettsruta. Lådan är ihopfällbar. L48xB34xH36 cm. 500-456-66.

STEN

Mått anges i breddxdjupxhöjd i cm.



Grunddel:
2 par stolpar, höjd 174 cm, med 4 hyllplan som är 31 cm djupa och 89 cm långa samt ett krysstag. 844-779-09 **199:-**

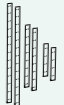

Stolpe
174 758-427-09 **39:-**
110 358-434-09 **29:-**
Förhöjningsats 59 540-377-09 **19:-**



OBSERVATÖR krysstag
100 877-496-00 **20:-**



Hyllplan
31x50 544-238-09 **19:-**



Hyllplan
31x89 658-423-09 **29:-**



Hyllplan
51x50 344-239-09 **29:-**



Hyllplan
51x89 458-424-09 **49:-**



Hörnyllplan
Djup 31 644-172-09 **59:-**



Hörnyllplan
Djup 51 444-173-09 **89:-**



Flaskställ För 8 flaskor
Djup 31 Längd 89 058-435-09 **49:-**



Trållåda.
Beslag, handtag och hjul ingår. 147 l. 76x53x55 858-436-09 **299:-**



Kämpebra

Vill du göra underverk med den yta du har, är multiartister som KÄMPE svaret.

Beståndsdelarna är enkla: fyrkantiga och rektangulära stommar som du staplar på varandra, hänger bredvid varandra eller ställer på ben, hjul eller underrede.

Möjligheterna är nu många. Använd kuberna på väggen som allround-förvaring i vardagsrummet, hallen eller barnrummet. Sätt på ben och fyll ytan undertill med rullförvaring och inuti med måttanpassad inredning (se s. 64). Eller gör KÄMPE till en soffa genom att helt enkelt lägga en madrass på två stommar.

Multifunktionell var ordet. Vilka underverk kan din fantasi och påhittighet åstadkomma?

- ◁ **KÄMPE** bänk/hylla 2.560:- i vit och björkmönstrad folie består av 4 stommar och 4 underreden. B392xD60xH49 cm. 830-215. **KÄMPE** väggkombination 2.044:- består av 4 stommar, 8 dörrar och 8 hyllplan. Exkl belysning B392xD40xH49 cm. 830-216. **JÄRPEN** hyllplan 99:- i klarlackat björkfaner har gott om förvaringsutrymme. L119xD28 cm. 200-250-47. **BJÄRNUM** konsol 159:-/2 st D28 cm. 100-324-11 **SLUGGER** back 89:- vit B73xD55xH16 cm. 600-134-72 **SLUGGER** hjul 19:-/4 st 40 mm transp. 200-239-58

 **Förstora ditt hem!**



GARDEROBER

och byråar

PAX garderob Se s. 120.
KOMPLEMENT garderobsinredning
Se s. 122.

Garderober	s 120
Garderobsinredning	s 122
Klädförvaring	s 134
Byråar	s 136
Skoskåp	s 136
Hallmöbler	s 140

PAX



IKEA



➔ Vill du ha frihet att designa och inreda din egen garderobslösning är PAX det självklara valet.

Så här enkelt är det: Bestäm vilka stommar du behöver – de finns i två olika bredder, djup och höjder. Välj därefter stil på dörrar och lådor. Bok, björk, vitt, gulvitt, ek, glasdörrar, m.m. – alternativen är många. Kombinerar hur du vill.

Hur vill du organisera dina kläder? KOMPLEMENT förvaringsserie är utformad speciellt för våra garderober och erbjuder mängder med smarta förslag (se s. 122).

Vi har ett brett utbud av knoppar och handtag som du väljer separat, se www.IKEA.se/kok

- ◁ **PAX garderobskombination 8.154:-** med stomme i björkmelamin, inkl. inredning. B350xD58xH236 cm. 830-339.
- KOMPLEMENT inredning** med klädstänger, trådbackar, skohyllor, byxhängare, utdragbara lådor och hyllplan i massiv björk, trådhyllplan, hyllplan och tvättsäckar, se s. 122.
- RIS taklampskärm 39:-** i rispapper. Max 60W. Ø45 cm. 400-192-34.
- HEMMA upphäng 19:-** passar till RIS lampskärm. 200-364-56.
- LYCKEBY förvaringslådor** i 100 % återvunnen, lackad solidpapp, se s. 95.



www.IKEA.se/PAX

KOMPLEMENT förvaring



→ KOMPLEMENT skapar ordning och reda inuti din garderob. Serien består av ett stort antal tillbehör och passar i samtliga PAX, ASKEDAL och NORDNES garderober. En nyhet för i år är att KOMPLEMENT även finns med 6 olika tillbehör som är tillverkade i björk. En bra basutrustning kan bestå av hyllplan, trådbackar och klädstång. De räcker t.ex. för att sortera såväl skjortor, byxor och tröjor som underkläder och strumpor. Sedan är det bara att lägga till de tillbehör som du har nytta av och som passar ditt sätt att organisera. I björk eller stål, du väljer helt själv.

◁ **KOMPLEMENT skohylla 39:-** i grålackat stål med böjd kant för att hålla skorna på plats. Hyllan kan snedställas för förvaring av skor eller användas plant för förvaring av kläder. Hyllan rymmer 2 par skor. B46xD35 cm. Design Tord Björklund. 300-201-72.



89:-
KOMPLEMENT förvaring/6st
KOMPLEMENT förvaring 89:-/6st i polyester och propenplast. Lådorna är hopfällbara och sparar därför plats när de inte används. Design Monika Mulder. 900-505-90.



KOMPLEMENT tvättsäck 199:- med stativ i klarlackad massiv björk. Tvättsäcken i 100 % bomull tvättas i 60° C. B46xD57xH66 cm. 600-483-77.



KOMPLEMENT i klarlackad, massiv björk och björkplywood. **Utdragbar hylla 169:-** B43xD57xH6 cm. 500-483-54. **Hyllavdelare 50:-** B40xD53xH5cm. 900-500-62.



KOMPLEMENT trådback 55:- i grålackad stål-tråd. Finns i flera olika storlekar. B46xD54xH10cm. 100-214-98.



KOMPLEMENT klädstång 29:- är en praktisk hängförvaring i grålackat stål. B46 cm. Maxbelastning 20 kg. Design Tord Björklund. 300-148-97.



KOMPLEMENT byxhängare 139:- i grålackat stål. Ställningen går att dra ut och rymmer 13 par byxor. Hängaren finns i flera bredder. B96xD54xH3 cm. 600-350-68.



KOMPLEMENT lådförvaring 164:- består av 1 låda med 1 lock samt 2 glidskenor i vit plast. Design Ehlén Johansson. B92xD56xH18 cm. 830-348.



KOMPLEMENT byxhängare 179:- i klarlackad, massiv björk. Hängaren är utdragbar och har plats för 14 par byxor. B93xD52xH6 cm. 700-483-67.



KOMPLEMENT för praktisk förvaring inuti garderober. **Trådhylla 85:-** i grålackat stål. Gallerkonstruktionen ger kläder och skor bra luftgenomströmning. Design Tord Björklund. B96xD57 cm. 800-149-08. **Låda 299:-** i klarlackad, massiv björk och björkplywood. B93xD57xH16 cm. 000-483-61.



◁ **PAX NEXUS garderober 1.775:-** består av 1 stomme i gulvit folie och 2 dörrar i ekfaner. Exkl. inredning. B100×D60×H201 cm. 830-340.

635:-
PAX BREVIK garderober



PAX BREVIK garderober 635:- består av 1 stomme och 1 dörr i vit folie. B50×D60×H201 cm. 830-341.



PAX DRAMMEN garderober 2.279:- består av 1 stomme i björkfaner samt 2 dörrar i härdat glas med ram i aluminium. Exkl. inredning. B100×D60×H201 cm. 830-342.



PAX NEXUS garderober 5.495:- består av 3 stommar samt 3 dörrar och 4 lådor i bokfaner. B150×D60×H236 cm. 830-343.



PAX NEXUS/DRAMMEN garderober 5.578:- består av 2 stommar, 1 hörnstomme, 4 lådor och 2 dörrar i björkfaner samt 1 dörr i härdat glas med ram i aluminium. Exkl. inredning. B100/160×D60×H236 cm. 830-344.

PAX bästisar

1



1. GRUVA multibelysning 79:- monteras på hyllplan eller vägg. Lampan är tillverkad i lackat stål. Halogenglödlampa 10W ingår. Max 10W. L26×H13 cm. 300-213-79. **2. BUMERANG galge 35:-/8st** i klarlackat massivt trä och förkromat stål. 300-251-41.

2



35:-
BUMERANG galge

3



3. VÅXTORP är tillverkade i klarlackad wellpapp med mönster i beige, grönt och lila. Design Erika Pekkari. **Låda med lock 49:-/2st** L48×B34×H36 cm. 700-454-20. **Låda med lock 69:-/2st** L55×B43×H18 cm. 900-454-19.

PAX garderober



PAX BIRKELAND garderob 4.255:- består av 2 stommar i vit melamin samt 3 dörrar och 4 lådor i vitlack. B150xD60xH236 cm. 830-349.

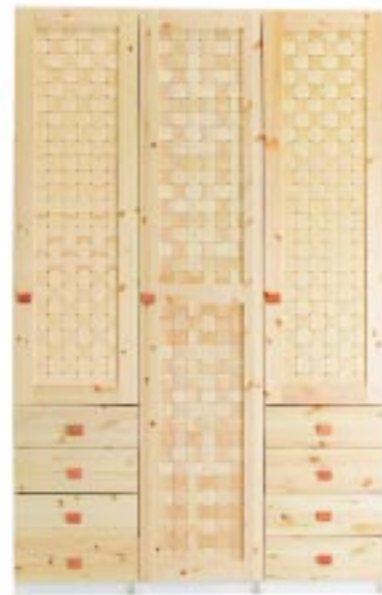

PAX FURNES garderob 5.355:- består av 3 stommar i gulvit melamin samt 3 dörrar och 8 lådor i klarlackad, massiv furu. B150xD60xH236 cm. 830-350.



PAX VIKEDAL garderob 2.269:- har 2 stommar i vit melamin, 2 spegeldörrar samt 6 trådhyllor i lackat stål. B150xD60xH201 cm. 830-351.



PAX LOMEN garderob 3.550:- med ställbara fötter som ger stadga även på ojämna ytor. I kombinationen ingår 2 stommar i vit melamin samt 4 dörrar i gråblå folie. B200xD60xH201 cm. 830-356.



PAX OSLO garderob 3.685:- består av 2 stommar, 1 dörr i vit melamin samt 4 lådor och 1 dörr i härdat glas. B100xD60xH236 cm. 830-352.



PAX GRINDER garderob 1.035:- består av 1 stomme i vit melamin och 1 dörr i svart board med gummisnören som håller saker på plats. B50xD60xH201 cm. 830-353.



1.280:-
PAX LENDA garderob

PAX LENDA garderob 1.280:- består av 1 stomme och 6 hyllor i gulvit melamin samt LENDA draperi och draperistång. B100xD60xH201 cm. 830-354.



PAX BORKENES garderob 2.680:- består av 2 stommar i gulvit melamin, 2 dörrar samt 2 lådor i antiikbetsad, massiv furu. B100xD60xH201 cm. 830-355.



PAX BREVIK garderob 4.700:- består av 4 stommar, 2 dörrar och 4 lådor i vit melamin samt 2 dörrar och 4 lådor i silverfärgad folie. B200xD60xH236 cm. 830-357.

PAX



bredd	50 cm	100 cm	50 cm 2 lådor	50 cm 4 lådor	hörnskåp
PAX BIRKELAND vitlackerade dörrar					
höjd 201, djup 60	1.035:- 830-358	1.695:- 830-359	1.475:- 830-360	2.267:- 830-361	
höjd 236, djup 60	1.345:- 830-362	2.195:- 830-363	1.730:- 830-364	2.060:- 830-365	2.801:- 830-366
höjd 201, djup 37	1.015:- 830-367	1.665:- 830-368	1.325:- 830-369		
höjd 236, djup 37	1.315:- 830-370	2.155:- 830-371	1.570:- 830-372	1.800:- 830-373	
PAX FURNES dörrar i furu					
höjd 201, djup 60	1.035:- 830-374	1.695:- 830-375	1.475:- 830-376	2.267:- 830-377	
höjd 236, djup 60	1.345:- 830-378	2.195:- 830-379	1.730:- 830-380	2.060:- 830-381	2.801:- 830-382
höjd 201, djup 37	1.015:- 830-383	1.665:- 830-384	1.325:- 830-385		
höjd 236, djup 37	1.315:- 830-386	2.155:- 830-387	1.570:- 830-388	1.800:- 830-389	
PAX BORKENES betsade dörrar i furu					
höjd 201, djup 60	1.035:- 830-390	1.695:- 830-391	1.475:- 830-392	2.267:- 830-393	
höjd 236, djup 60	1.345:- 830-394	2.195:- 830-395	1.730:- 830-396	2.060:- 830-397	2.801:- 830-398
PAX LENDA draperi					
höjd 201, djup 60	645:- 830-399	740:- 830-420		1.535:- 830-621	
höjd 236, djup 60	780:- 830-622	890:- 830-623		1.735:- 830-624	
PAX DRAMMEN vitrindörr i aluminium/frostat glas					
höjd 201, djup 60	1.184:- 830-625	2.175:- 830-626		2.763:- 830-627	
höjd 236, djup 60	1.590:- 830-628	2.685:- 830-629		3.291:- 830-630	
PAX NEXUS dörrar i bok, finns även i björk och ek					
höjd 201, djup 60	1.215:- 830-631	1.975:- 830-632	1.720:- 830-633	2.577:- 830-634	
höjd 236, djup 60	1.585:- 830-635	2.555:- 830-636	1.945:- 830-637	2.325:- 830-638	2.415:- 830-639
PAX BREVIK dörrar i vitt, finns även i rött och silver					
höjd 201, djup 60	635:- 830-640	895:- 830-641	1.267:- 830-642	1.467:- 830-643	
höjd 236, djup 60	835:- 830-644	1.175:- 830-645	1.230:- 830-646	1.570:- 830-647	1.781:- 830-648
höjd 201, djup 37	615:- 830-649	865:- 830-650	935:- 830-651		
höjd 236, djup 37	805:- 830-652	1.135:- 830-653	1.070:- 830-654	1.310:- 830-655	
PAX OSLO vitrindörrar i vitt glas, finns även i helvitt					
höjd 201, djup 60	1.075:- 830-656	1.160:- 830-657	1.695:- 830-658	1.780:- 830-659	
höjd 236, djup 60	1.425:- 830-660	2.355:- 830-661	1.900:- 830-662	2.410:- 830-663	2.961:- 830-664
höjd 201, djup 37	1.055:- 830-665	1.745:- 830-666	1.545:- 830-667		
höjd 236, djup 37	1.395:- 830-668	2.315:- 830-669	1.740:- 830-670	2.150:- 830-671	
PAX VIKEDAL spegeldörrar					
höjd 201, djup 60	905:- 830-672	1.435:- 830-673		2.007:- 830-674	
höjd 236, djup 60	1.195:- 830-675	1.895:- 830-676		2.501:- 830-677	
PAX LOMEN gråblå dörrar					
höjd 201, djup 60	1.075:- 830-678	1.775:- 830-679	1.695:- 830-680	2.347:- 830-681	
höjd 236, djup 60	1.425:- 830-682	2.355:- 830-683	1.900:- 830-684	2.410:- 830-685	2.961:- 830-686
höjd 201, djup 37	1.055:- 830-687	1.745:- 830-688	1.545:- 830-689		
höjd 236, djup 37	1.395:- 830-690	2.315:- 830-691	1.740:- 830-692	2.150:- 830-693	

ASKEDAL garderob



→ ASKEDAL passar lika bra i sovrummet som i hallen. Och med de frostade glasörrarna kan du välja vad du vill visa eller dölja.

Stommarna finns i två bredder, 60 och 80 cm, för att du ska kunna använda ditt utrymme maximalt. Du kan kombinera dörrar och lådor på en mängd olika sätt. Insidan inreder du med KOMPLEMENT, se s. 122.



ASKEDAL garderob 6.055:- består av 3 stommar i almönstrad folie, 2 dörrar och 3 lådor i gulvit folie samt 1 dörrpar och 1 låda i härdat glas. Gångjärn ingår. Belysning och inredning ingår ej. B200xD60xH236 cm. 830-330.



1.595:-
ASKEDAL byrå

ASKEDAL har stommar i almönstrad folie. **1. Garderob 4.985:-** består av 3 stommar, 2 dörrar i gulvit folie samt 1 dörr i härdat glas. B180xD60xH236 cm. 830-331. **2. Garderob 2.495:-** består av 1 stomme, 1 dörrpar samt 3 lådor i gulvit folie. B80xD60xH236 cm. 830-332. **3. Byrå 1.595:-** med 4 rymliga lådor med lådstopp, 3 lådor

i gulvit folie samt 1 låda i härdat glas. B80xD40xH86 cm. 700-191-57. **4. Garderob 2.295:-** består av 1 stomme och 1 dörrpar i härdat glas. B80xD60xH236 cm. 830-333. **5. Byrå 1.795:-** 6 rymliga lådor med lådstopp. 5 lådor i gulvit folie samt 1 låda i härdat glas. B50xD40xH124 cm. 500-191-58.

NORDNES garderob



→ NORDNES är designad av K Hagberg/M Hagberg och smälter in i de flesta rumsmiljöer. Och med praktiska skjutdörrar kräver den också mindre plats än andra garderober. NORDNES består av tre olika stommar som du enkelt kombinerar och anpassar efter dina behov. Du kan välja mellan tre olika utföranden: vit, valnötspaner och glas/aluminium.



NORDNES garderob 10.265:- består av 3 stommar och 1 hylla i grå melamin, 2 skjutdörrar i härdat glas med ram i aluminium, 2 skjutdörrar samt 10 lådor i valnötspaner. Inredning och belysning ingår ej. B280xD63,5xH233 cm. Design K Hagberg/M Hagberg. 830-334.



595:-
NORDNES hylla

NORDNES har stomme i grå melamin. Inredning samt belysning ingår ej. Design K Hagberg/M Hagberg. **1. Garderob 4.880:-** består av 2 stommar, 2 skjutdörrar och 10 lådor i vit melamin. B120xD63,5xH233 cm. 830-335. **2. Hylla 595:-** med 6 flyttbara hyllplan. B40xD30xH233 cm. 600-121-04. **3. Byrå 3.190:-** består av 1 stomme för lådor och 10 lådor

i valnötspaner. B120xH63,5xH115 cm. 830-336. **4. Garderob 2.295:-** består av 1 stomme och 2 skjutdörrar i vit melamin. B120xD63,5xH233 cm. 830-337. **5. Garderob 4.090:-** består av 1 stomme och 2 skjutdörrar i härdat glas med ram i aluminium. B120xD63,5xH233 cm. 830-338.



PAX GRINDER/VIKEDAL garderob **1.535:-** med 1 stomme, 1 spegeldörr och 1 dörr i svart board med gummisnören. Handtag ingår. Exkl inredning. B100xD37xH201 cm. 830-345.



RAKKE klädskap **2.695:-** har vitlackad stomme samt lådor och dörrar i björkfaner. Design T Winkel/T Jacobsen. B110xD58xH201 cm. 000-199-24



BREMNES klädskap **795:-** har 1 stomme i björkmönstrad folie samt 2 skjutdörrar i vit folie. B99xD60xH195 cm. Design Per Ivar Ledang. 830-346.



KAJAK förvaringsmöbel **995:-/st** i silverfärgad folie med spegel och snurrfunktion. Design Per Ivar Ledang. B40xD40xH183 cm. Ø58 cm. 600-349-50.



GRANÅS klädskap **2.995:-** i vitlackad, massiv gran med 3 fasta och 3 flyttbara hyllplan, 2 klädstänger och 2 lådor. B128xD63xH182 cm. Design Tord Björklund. 000-115-79.



LEKSVIK klädskap **2.995:-** i betsad, klarlackad, massiv gran med 3 dörrar, 5 hyllplan och 1 klädstång. B148xD62xH185 cm. Design Carina Bengs. 300-341-88.



BERGSMO klädskap **2.995:-** i klarlackad, massiv asp med 4 hyllplan, 1 klädstång och 2 lätttrullade lådor med lådstopp. B126xD54xH188 cm. Design T Christensen/K Legaard. 200-214-74.



VESTBY klädskap **350:-** i massiv, obehandlad gran med plastdraperi som tvättas i 40°C. 1 klädstång ingår. B90xD50xH180 cm. 300-496-94.



ANEBODA klädskap **845:-** i björkmönstrad folie med transparent plast i dörrarna. B81xD50xH180 cm. Design Tord Björklund. 149-032-07.



ROBIN garderob **995:-** i olivgrön folie med 4 hyllplan och 1 klädstång. B100xD50xH165 cm. Design K Hagberg/M Hagberg. 400-503-09.



IKEA PS garderob **299:-/st** är på hjul och går lätt att flytta. Nylonöverdraget tvättas i 40°C. B52xD68xH172 cm. Design Mia Cullin. 000-141-63.



VISDALEN klädskap **2.595:-** i vitlack och antikbets med 1 hyllplan, 1 klädstång och 1 låda. B100xD60xH190 cm. Design Carina Bengs. 857-285-10.



STRANDA klädskap **1.995:-** i obehandlad gran med 5 hyllplan och 1 klädstång. B120xD58xH187 cm. Design Niels Gammelgaard. 400-221-80.



MERÅKER garderob **3.595:-** i klarlackad, massiv furu med skjutdörrar. 3 klädstänger ingår. B137xD66xH216 cm. Design T Christensen/K Legaard. 900-347-03. **KOMPLEMENT trädbackar** Se s. 122.

Klädförvaring



→ Nystrukna kläder, skrymmande täcken och slingrande skärp – alla behöver de någonstans att ta vägen. På IKEA hittar du mängder med små och stora lösningar: boxar, lådor, galgar, förvaringsfack, tvättsäckar och allt annat som underlättar och organiserar din klädförvaring.

◁ **ANTONIUS** i vitlackat stål. Förvaring 817:- består av 2 stativ, 1 arbetsskiva och 10 trådbackar. B44xD54xH172 cm. 830-609. Förvaring 453:- består av 1 stativ, 6 trådbackar samt 4 hjul. B44xD54xH151 cm. 830-610. Knopp-hängare 29:- med 6 knoppar. L52xH15 cm. 700-435-72. RIGGA klädställning 149:- i silverlackat stål. B118xH126-160 cm. Design Jonas Kamprad. 166-847-83. SVAJS klädöverdrag 19:-/3st i vit plast. Innehåller: 1 st 60x135 cm samt 2 st 50x105 cm. 800-370-66.

ANTONIUS

Mått anges i breddxdjupxhöjd i cm.

	Stativ , 44x54x102 med justerbara fötter. Lackat stål	340-358-10	189:-
	Stativ , Höjd 70 cm	140-359-10	139:-
	Nylonöverdrag och topplatta Grå, höjd 70 cm	500-443-70	79:-
	Grå, höjd 102 cm	700-443-69	99:-
	Hjul 4 st	143-689-80	30:-
	Arbetsskiva , 44x56 cm vit	840-313-10	99:-
	Klädstång , montera mellan stativ/på vägg Längd 92 cm	540-362-10	39:-
	Trådback , 42x53 cm Höjd 15 cm	940-360-10	39:-
	Trådhyllplan , montera på stativ eller vägg. 90x51 cm	740-361-10	69:-



LUCKEBY i lackad återvunnen solidpapp. Lådorna finns i flera färger och storlekar. Design Sanna Dahlman. **1. Låda med lock 129:-/2st** B45xD36xH17 cm. Vit 000-454-14. Grön 100-454-18. **2. Låda med lock 119:-/3st** innehåller: 1st B45xD25xH19 cm samt 2st B22xD20xH18,5 cm. Vit 300-454-17. Lila 700-454-15. Grön 500-454-16. **3. Låda med lock 89:-/2st** B45xD36xH34 cm. Vit 400-454-12. Grön 200-454-13.



SLUGIS i vit propenplast. Komplettera gärna med SLUGIS lock för skydd och stapelbarhet samt SLUGGER hjul. **1. Låda 19:-** L35xB27xH13 cm. 666-969-10. **2. Låda 29:-** L54xB35xH16 cm. 066-967-10. **3. Låda 24:-** L35xB27xH25 cm. 866-968-10. **4. Låda 89:-** L73xB55xH16 cm. 600-134-72. **5. Låda 139:-** L73xB55xH32 cm. 400-134-73. **Lock 9:-** L35xB27 cm (till 1 och 3). 266-971-10. **Lock 19:-** L54xB35 cm (till 2). 466-970-10. **Lock 49:-** vikbart L71xB55 cm (till 4 och 5). 200-134-74.



VÅXTORP i klarlackad, beige/grön/lila, wellpapp är måttanpassad till skåpstommarna PAX. Design Erika Pekkari. **1. Låda med lock 39:-/2st** B39xD26xH17,5 cm. 500-454-21. **2. Låda med lock 69:-/2st** B55xD43xH18 cm. 900-454-19. **3. Låda med lock 49:-/2st** B48xD34xH36 cm. 700-454-20.



39:-
JÄLL tvättsäck

JÄLL tvättsäck 39:- är en praktisk tvättsäck som du enkelt fäller ihop och bär som en påse till tvättstugan. Stativet är i stål och säcken i transparent vit plast. L41xB43xH64 cm. 100-379-51.



BUMERANG klädförvaring i form av galgar och hängare som är tillverkade i klarlackat massivt trä. **Kjölhängare 29:-/2st** 900-454-43. **Byxhängare 29:-/2st** 500-478-68. **Galge 35:-/8st.** 300-251-41.



HEMLIS galge

9:-

HEMLIS galge 9:-/5st håller ordning på och vårdar dina kläder. Galgarna är gjorda i vit plast. Design Anna von Schewen. 966-996-10.



LINNAN i 67 % polyester och 33 % bomull. LINNAN är designad av Johanna Jelinek.

1. Klädgarderob 189:- kan förslutas för att skydda kläderna. B35xD55xH110 cm. 700-467-83.

2. Förvaringsfack 189:- kan med fördel kompletteras med LINNAN låda. B30xD34xH110 cm. 900-467-77.

Låda 49:- är ihopfällbar och passar i LINNAN förvaringsfack och klädförvaring. B30xD34xH22 cm. 700-467-78.

3. Förvaringsfack 159:- är lämplig för förvaring av skor. Den nedersta hyllan är anpassad för något högre skor. Kombinera gärna med LINNAN låda. B15xD34xH110 cm. 500-467-79.

Låda 39:- är ihopfällbar och passar i LINNAN förvaring. B15xD34xH15 cm. 300-467-80.

4. Klädförvaring 179:- är stapelbar och spar därför plats i små utrymmen. Ramen är i betsad och klarlackad massiv furu. B35xD39xH50 cm. 500-467-84.

5. Skoförvaring 199:- är stapelbar och spar därför plats i små utrymmen. Ramen i betsad och klarlackad massiv furu. B35xD39xH50 cm. 200-467-85.

6. SVAJS klädoöverdrag 19:-/3st i vit plast. Innehåller 1st 60x135 cm och 2st 50x105 cm. 800-370-66.

SKUBB i 100 % grå nylon.

7. Förvaringsfack 99:- är en smalare förvaring med många förvaringsfack. B15xD35xH120 cm. 200-350-94.

8. Förvaringsväska 69:- passar bra till förvaring av t.ex. täcken och kuddar. L45xD56xH20 cm. 400-377-23.

9. Förvaringsfack 129:- lämpar sig bäst för vikförvaring. B35xD35xH120 cm. 500-350-97.

10. Klädgarderob 129:- är återförslutningsbar och passar därför bra för förvaring av kläder. B35xD55xH120 cm. 100-350-99.

11. Säck 29:- är lämplig för smutsvätten då den enkelt kan förslutas och bäras. Säcken går att tvätta i 40° C. B55xH70 cm. 800-350-91.

12. Förvaringsväska 99:- för förvaring av kläder. L95xD46xH15 cm. 700-351-00.

13. Tvättvagn 139:- är hopfällbar och sparar därför plats när den inte används. Vagnen som är på hjul drar du enkelt med dig till tvättstugan. Tyget kan tvättas i 40° C. B43xD48xH71 cm. 000-379-56.

Byråar



→ En byrå är på många sätt den ultimata förvaringsmöbeln. Den tar liten plats. Den passar i de flesta rum. Och rymmer allt du vill – från tröjor och t-shirts till lakan, videoband och smycken.

På nästa uppslag hittar du skåpen som gömmer undan skorna. Dina egna eller hela släktens? Välj själv, våra skoskåp rymmer upp till 12 par skor.

◁ **HADDAL byrå 1.995:-** i björkfaner med 4 lätttrullade lådor med kulexpandrar och utdragsstopp. B90×D48×H120 cm. 000-494-69.

! Det finns mer i varuhuset



RAKKE byrå 1.195:- har stomme i vit melamin samt 5 lådor med lådfronter i björkfaner varav den nedersta är en förvaringslåda på hjul. B56×D51×H121cm. Design T Winkel/T Jacobsen. 500-199-74.

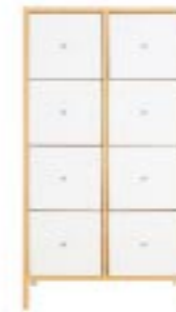

ROBIN byrå 845:- i folie samt 8 lätttrullade lådor med kulexpandrar och utdragsstopp. B53×D35×H98 cm. Design K Hagberg/M Hagberg. Vit 600-335-21. Blå 300-516-96. Olivgrön 100-503-39.



STRANDA byrå 1.095:- i obehandlad gran som du kan olja, vaxa eller lasera för att få en tåligare yta. Byrån har 4 stora lådor med utdragsstopp. B88×D49×H103 cm. Design Niels Gammelgaard. 200-221-81.



BERGSMO byrå 2.395:- har stomme i klarlackad massiv asp samt 8 lådor med ett generöst djup som ger extra förvaringsutrymme. B86×D54×H132 cm. Design T Christensen/K Legaard. 600-214-72.



SKARNES byrå 1.495:- har 5 lådor med utdragsstopp. Stommen och handtag är i klarlackad, massiv asp. Lådfronterna är vitlackade. B96×D43×H121 cm. Design Tord Björklund. 900-213-76.



LEKSVIK byrå 1.195:- har 4 lådor med kulexpandrar och utdragsstopp. Byrån är gjord i betsad, klarlackad massiv furu. Design Carina Bengs B95×D49×H82 cm. 700-341-91.



GRANÅS byrå 1.495:- med 4 djupa lådor som har utdragsstopp och glidskenor med kulexpandrar samt 2 dörrar. Byrån är gjord i vitlaserad massiv gran. B96×D48×H142 cm. Design Tord Björklund. 100-115-74.



895:-
ANEBODA byrå

ANEBODA byrå 895:- har stomme i björkmönstrad folie samt 3 lådor med lådfronter i transparent plast och kulexpandrar som ger ett jämnt lådglid. B80×D40×H100 cm. Design Tord Björklund. 949-033-07.



VISDALEN byrå 1.995:- har 7 djupa lätttrullade lådor med kulexpandrar och utdragsstopp. Byrån är vitlackad med detaljer i massivt betsat trä. B101×D49×H125 cm. 357-283-10.



HEMNES byrå 1.995:- i antikbetsad massiv furu med 6 lätttrullade lådor med kulexpandrar och utdragsstopp. B110×D51×H132 cm. 900-240-87.

Byråar och skoskåp



695:-
KURS byrå

KURS har lådor med kuleexpandrar och utdragsstopp. **1. Byrå 995:-** i klarlackad bokfaner med 5 lådor. B40xD48xH123 cm. 658-018-08. **2. Byrå 1.395:-** i klarlackad björkfaner med 6 lådor. B80xD48xH123 cm. 549-030-07. **3. Byrå 995:-** i klarlackad björkfaner med 4 lådor. B80xD48xH100 cm. 949-028-07. **4. Byrå 495:-** i klarlackad bokfaner med 2 lådor. B40xD48xH56 cm. 458-019-08. **5. Byrå 695:-** i vitlackad spånskiva med 3 lådor. B80xD48xH78 cm. 658-021-10.

KURS byråar

KURS byråar kan du använda i t.ex. hallen, sovrummet eller vardagsrummet. Byråarna finns i flera olika storlekar, med olika antal lådor och i tre olika utföranden: björk, bok och vit. KURS rymmer det mesta – från kläder till småprylar – och placerar du byrån i sovrummet finns det plats för täcken, kuddar och lakan i de extra djupa lådorna.

! Det finns mer i varuhuset



HADDAL byrå 1.595:- har 3 lådor med kuleexpandrar och utdragsstopp. Höga ben i lackat stål underlättar städningen. Stomme och lådor i ekfaner. B90xD48xH80 cm. 500-494-62.



ROBIN byrå 545:- i blå folie med 3 rymliga lådor med utdragsstopp. Byrån kan kombineras med andra möbler i serien ROBIN. B80xD40xH83 cm. Design K Hagberg/M Hagberg. 200-335-23.



TRANDUM byrå 1.995:- i klarlackad massiv furu har 5 rymliga lådor. På sidorna av byrån finns knoppar som ger dig extra förvaringsmöjligheter. B80xD48xH121 cm. Design Ehlén Johansson. 600-348-94.



TRONES förvaring 99:- i gråbrun, transparent plast rymmer 2 par skor. B51xD18xH39 cm. Design Richard Clack. 800-319-84.



VOLLEN byrå 495:- med 3 lådor. Byrån är gjord i blå propenplast vilket gör det möjligt att även använda den i våtutrymmen. B70xD45xH78 cm. Design K Hagberg/M Hagberg. 800-320-59.

TRONES förvaring 279:-/3st



TRONES förvaring 279:-/3st i vit plast är påbyggbar i både höjd och bredd. Delarna rymmer vardera 2 par skor och är lätta att rengöra. B51xD18xH39 cm. Design Richard Clack. 100-319-87. **INNVIK skoskåp 599:-** har 4 fack för 8 par skor. Skåpet är gjort i vit folie. Design K Hagberg/M Hagberg B49xD17xH163 cm. 100-319-92. **SANDNES skoskåp 995:-** har 4 fack för 12 par skor. Skåpet är gjort i klarlackad björkfaner. Design K Hagberg/M Hagberg. B69xD17xH165 cm. 000-245-29.



VESTBY byrå 255:- i obehandlad massiv gran med 4 lådor i propenplast. B80xD40xH68 cm. 500-496-93.

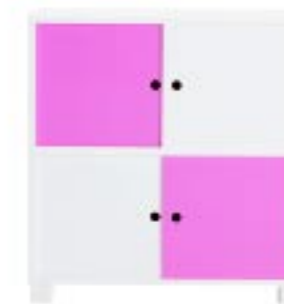

HELLVIK skoskåp 399:- i folie rymmer 8 par vuxenskor. Skohyllan har vändbara skjutdörrar i rosa och vitt samt 2 flyttbara hyllplan. B68xD35xH72 cm. Design Richard Clack. 500-319-90.



NYLAND skoskåp 745:- i betsat, klarlackat massivt trä rymmer 9 par vuxenskor. Skofacken är lätta att ta ut och rengöra. B69xD17xH143 cm. Design K Hagberg/M Hagberg. 700-319-89.

Hallmöbler



→ Hallen är såväl inkörsporten till som "utkörsporten" från hemmet. Och därmed en plats som alltid vinner på bra förvaringslösningar.

På IKEA är det lätt att göra en snygg entré. Här är några förslag på hur du får såväl människor som mössor att trivas.

- ◁ **DAVIK klädförvaring 279:-** i klarlackat stål med överdrag i 100 % vit polyester. B54xD50xH185 cm. Design Per Ivar Ledang. 500-341-87. **LOGGA klädhängare 249:-** i vitlackad aluminium. H180 cm. Design Ehlén Johansson. 000-349-48.
- REDD skohylla 39:-** i förzinkat stål, rymmer 3 par vuxenskor. Design Kim Samson. 956-747-00.



159:-
RIGG klädhängare

RIGG klädhängare 159:- rymmer många jackor och kappor och passar bra i offentlig miljö. Klädhängaren är gjord i lackat stål. B53xH170 cm. Design Tord Björklund. 900-477-72.



KANTRA i björkfaner. Design Richard Clack. **Hatthylla 249:-** L62xD30xH22 cm. 856-745-07. **Bänk/bord 595:-** med böjda hyllplan som håller sakerna på plats. L67xD41xH50 cm. 100-139-26.



199:-
HÅPEN klädhängare

HÅPEN i silverlackat stål har fyra olika höjder att hänga saker på. B45xH185 cm. Design Ehlén Johansson. **Klädhängare 199:-** i form av en kvinna. 000-289-33. **Klädhängare 199:-** i form av en man. 800-289-34.



199:-
LOGGA skohylla

LOGGA i lackat stål, nedre knopparna i lagom höjd för barn. Design Studio Copenhagen. **Klädhängare 249:-** B94xD30x59cm. 651-612-83. **Skohylla 199:-** rymmer 8 par vuxenskor. B90xD35xH38 cm. 756-690-83.



NYLAND i betsad, klarlackad massiv gran. Design K Hagberg/M Hagberg. **Hatthylla 279:-** B100xD28xH26 cm. 300-187-44. **Skohylla 179:-** rymmer 5 par vuxenskor. B100xD32xH5 cm. 100-187-35.



NYHET!

JAKT i mörkgrön plast. Design Richard Clack. **Skohylla 59:-** kan byggas på höjden med fler hyllor. L66xD30xH20 cm. 900-506-27. **Hatt-hylla 99:-** L66xD30xH20 cm. 100-506-26.



LEKSVIK i antikbetsad, klarlackad massiv gran. Design Carina Bengs. **Hatt och rock-hängare 395:-** B120xD23xH26 cm. 100-341-94. **Skohylla 495:-** B120xD36xH45 cm. 300-341-93.

Hallmöbler

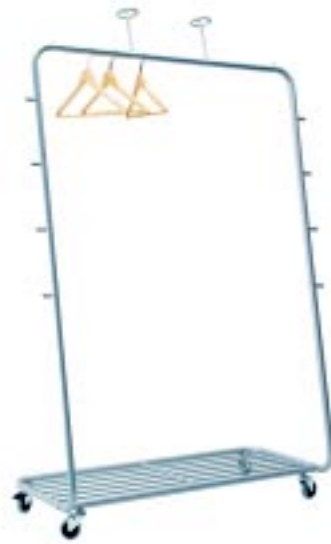

LOGGA klädförvaring 349:- i lackat stål på hjul erbjuder flera förvaringsmöjligheter: på hyllan, klädstången och krokarna. Två hjul har broms. Knopparna kan plockas bort. B121xD52xH187 cm. 200-350-13.



79:-
BABORD skohylla

BABORD i obehandlat, massivt trä. Design Erika Pekkari. **Hatt och klädhängare 69:-** B80xD30xH33 cm. 948-630-09. **Skohylla 79:-** för 8 par skor. L80xD26xH30 cm. 682-705-09.



SANDSET klädförvaring 495:- i klarlackad massiv furu på hjul. Knopparna på sidorna ger extra förvaringsmöjligheter. B123xD46xH164 cm. Design Ehlén Johansson. 600-341-82.



395:-
PILOT hallmöbel

PILOT hallmöbel 395:- i björkmönstrad folie har hängare med snurrfunktion. Skohyllan i korrugerad plast samlar upp smuts från skorna. B30xD68xH178 cm. Design Rutger Andersson. 982-824-07.

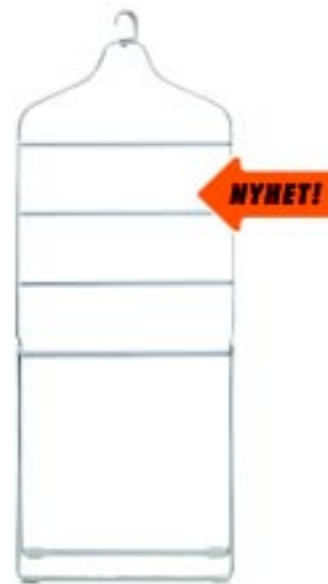

HOPLAND klädbetjänt 169:- i aluminium är hopfällbar. Betjänten är försedd med krok och kan enkelt hängas i garderoben. B46xD30xH123 cm. Design Richard Clack. 900-382-11.



SVÄNG hatt och klädhängare 199:- i bokfaner. L60xD38xH25 cm. Design Per Ivar Ledang. 148-890-08. **BABORD hatt och klädhängare 59:-** i massivt trä. B48xD30xH26 cm. Design Erika Pekkari. 748-631-09.



2.695:-

RAKKE klädskap har 3 flyttbara hyllplan, 1 klädstång och 4 små lådor. B110xD58xH201 cm. Design T Winkel/T Jacobsen. 000-199-24.

Thomas Winkel
Tobias Jacobsen and Thomas Winkel, Designers



IKEA MATEMATIK

ADDERA RAKKE garderob är mer än bara en garderob. Titta lite närmare och upptäck de stora lådorna. Återigen har vi lagt till en funktion utan att ens tänka på att höja priset. Betala för en garderob, så får du en garderob plus en byrå. Mer matematik på s. 16.





Hemhjälp

Den som inte känner till PAX skulle nog säga att det är en garderob. Andra skulle även kalla den "tidsbesparare", "utrymmesmedaljör", "superorganisatör" eller t.o.m. "humörförbättrare".

Undrar vad de hade sagt om PAX LENDA (bilden till vänster)? En garderoblösning som monteras mot en vägg och rymmer allt från finskjortor till smutsvätt. PAX tar minimalt med utrymme genom att använda draperier istället för dörrar. "Hypereffektiv", kanske?

◁ **PAX LENDA garderob 3.120:-** med draperi för ljus och luftig förvaring. Kombinationen består av 3 stommar i björkmönstrad melamin samt 3 LENDA draperier med draperistång. B250xD60xH236 cm. 830-347.

KOMPLEMENT inredning säljs separat, se s. 122.

NÄSTVED chenillematta 159:- i 100 % bomull är värdbar och har 2 lika sidor att slita på. Komplettera gärna med PATRULL halkskydd. Mattan handtvättas i 30° C. 80x180 cm. 300-410-18.

HOVET spegel 895:- är en helfigurspegel med aluminium ram. Spegelns baksida är försedd med säkerhetsfilm vilket minskar risken för skador om det skulle ske en olycka. B78xH196 cm. 500-382-13.

INNVIK skoskåp 599:-/st Se s. 137.

LACK vägghylla 179:- Se s. 104.

HUSAR bänk 785:- i klarlackad furu. B108xD51xH78 cm. Sitsdjup 44 cm. Sitsdjup 39 cm. Exklusive dyna. Design Per Ivar Ledang. 300-309-58.

 **Förstora ditt hem!**

SUNDNES säng se s. 156.
DEGERNES sänglåda se s. 160.

SÄNGAR

och sängbord

Madrasser	s 150
Sovrumsmöbler	s 154
Sängar och sängbord	s 158
Våningssängar och loftsängar	s 160

Bra att veta om madrasser

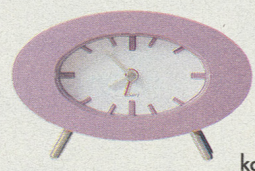

Den som sover gott lever gott, säger de gamla och kloka. För att kroppen ska återhämta sig och hjärnan bearbeta dagens intryck räcker det inte med att bara sova tillräckligt. Du måste sova gott också. Ett råd väl värt att betänka då ju sömnen är sådär 30 år av livet.

Att välja madrass Tumregeln säger att ju tyngre du är desto fastare ska bädden vara. Och den gyllene regeln säger att så länge du märker att madrassen finns, är den inte helt rätt. Som du förstår är vårt råd prova, prova, prova. Såväl resårbottnarna som resår-madrasserna finns i fast och medelfast bäddkomfort, som du sedan finjusterar närmast kroppen med hjälp av en bäddmadrass. Är ni två som väger olika mycket och ska dela dubbelsäng är det därför en fördel att

fästa ihop två enkelsängar med olika fasthet. Väljer ni sedan en gemensam bäddmadrass slipper ni den förtretliga mittskarven. Har din säng ribbotten kan du välja antingen en resår-madrass eller en madrass av polyeter eller latex. Även de två sistnämnda finns med olika fasthet. Latex formar sig efter kroppen och har lång hållbarhet. Materialet är ganska kompakt och känns tungt, men har små små hål som får luften att cirkulera (t.ex. SULTAN UNIVERSUM). Polyeter-madrasser är de man av gammal vana kallar skumgummimadrasser, som numera ofta har flera skikt och olika komfortzoner (t.ex. SENCELLO POPULÄR).

Tips: Du måste inte alltid välja madrass typ efter sängstomme. En del av våra stommar kan ställas in efter en eller flera madrassers höjd så du ändå får en normalhöjd bädd.

Att välja bäddmadrass Med bäddmadrassen justerar du sängens mjukhet närmast kroppen. Bäddmadrassen skyddar dessutom mot smuts och damm så den undre madrassen håller längre. Prova dig fram till den bäddmadrass som bäst formar sig efter kroppen i kombination med resår-madrassen eller resår-botten du väljer. **Tips:** Vänd din bäddmadrass då och då, och vrid den ett halvt varv ibland så att huvudänden



Prinsessan på ärten Fördelen med våra madrasser är att du kan kombinera dem till en egen prinsessan-på-ärten-säng, precis så skön som du vill ha den. Den kallas också för kontinental säng och består av tre madrasser.

Bäddmadrass Skyddar sängen men gör framförallt bädden extra skön på ytan.

Resår-madrass Kan användas ovanpå en resår-botten, eller i sängar med ribbotten eller hel sängbotten.

Resår-botten Madrass med träram. En resår-botten kan alltid monteras på sängen eller i en sängstomme.

Tips: Prinsessmodellen är också ett smart sätt att alltid ha en extramadrass till hands när du får nattgäster. Resår-madrassen har handtag.

Välj madrasskomfort efter kroppsvikt



När du ligger på sidan är det viktigt att axel och höft sjunker ner så att ryggraden är rak. Ligger du på rygg ska du känna att svanken får stöd. Sängen bör vara sådär 20 cm längre än du, så du kan sträcka på dig ordentligt, och på var sida behöver du ungefär en halv armlängds utrymme för att kunna vända dig bekvämt i sömnen. Hur skön den nya madrassen än är, tar det alltid lite tid att vänja sig och de första nätterna kan kännas ovana.

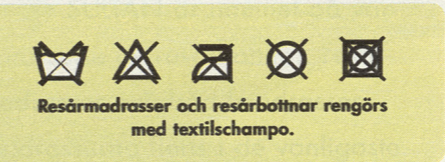

hamnar vid fotänden. På så sätt slits den inte ensidigt. En ny bäddmadrass är också ett enkelt och prissnålt sätt att förnya en säng du redan har.

Tvättråd Madrasserna med fast klädsel ska alltid rengöras med textilschampo. Däremot är latex- och polyetermadrassernas klädsel alltid avtagbara och maskintvättbara.

Fläckguide

- Blod** Blöt så fort som möjligt med kallt vatten blandat med flytande tvättmedel eller 1 msk salt per 5 dl vatten.
- Choklad** Massera fläcken med handdiskmedel tills den är borta. Låt andra feta fläckar få samma behandling.
- Färgkriter** Pressa några droppar ur en citron på en bomullstuss och gnid.
- Te** Badda fläcken med ättika. Tvätta därefter tyget som vanligt, i så hög temperatur som det tillåter.
- Vin** Lagg en bit hushållspapper under tyget och klicka lite filmjolk på fläcken. Syran i filen suger upp vinet. När filen torkat borstar du bort resterna.
- Urin** Tvätta tyget som vanligt, i så hög temperatur som det tillåter.

Rena sängkläder Husmors-tipsen mot fläckar på lakan och överkast är många. De flesta fläckar kan enkelt tas bort med en fuktig tygrasa doppad i bakpulver. Det fräter inte och fungerar därför på alla tyger.

Kvalitetstester Madrasserna som finns hos oss är noggrant testade, bland annat för att uppfylla alla kriterier för europeisk standard. I ett av testerna låter vi en stor mekanisk

träcylinder rulla fram och tillbaka i sängen. Trärullen motsvarar en 140 kilo tung person som rör sig ganska mycket, närmare bestämt 30 000 gånger. Efter det testet är sängens komfort oförändrad och den får lov att kallas SULTAN.

Ur barnsäkerhetssynpunkt rekommenderar vi aldrig att barn sover i vuxensängar. Men då vi vet att det ändå förekommer, försöker vi alltid att tänka på det när vi utvecklar nya produkter. Då sätter vi t.ex. alltid spjälorna i sänggavlarna så tätt att inget barn kan fastna med huvudet.



Om allergier En seglivad gammal myt säger att allergikänsliga personer reagerar på dun. Faktum är att det är på kvalster de reagerar och på det kvalstren lämnar efter sig, även i syntetmaterial. Däremot är syntet enklare att tvätta. Oavsett vad din madrass och dina sängkläder är gjorda av, samlas alltså kvalster. Genom att vädra, skaka och byta sängkläderna ofta gör du livet surt för många av dem, men helt kvalsterfritt blir det aldrig. En madrass som du sover på så gott som varje natt bör du därför byta vart femte till vart sjunde år. Bäddmadrassen ännu oftare.



Brukar du rycka till just när du somnar? Ryckningarna är helt normala och uppstår när hjärnan lättar kontrollen över muskelspänningen.

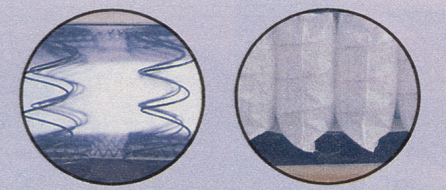

Dubbelfjädrande bäddkomfort Var och en av våra resårbottnar har träram och dubbelfjädrande kärna av två resårlager. Det övre skiktet följer kroppens konturer medan det undre tar upp kroppens rörelser. En av resårbottnarna har dessutom pocket-resårer (resårer i fickor) som gör att varje resår i det övre skiktet anpassar sig individuellt efter din kropp, medan det undre dämpar rörelserna (SULTAN GRYNING).

Sova-gott-tips!

- Ibland hjälper varken varm mjölk eller otaliga får för att somna. Har du provat de här knepet?
- Vädra om du kan. Har du möjlighet, låt gärna ett fönster stå lite på glänt hela natten.
 - Bäst sömn får du i ett svalt sovrum (17–18°), i en nybäddad säng.
 - Undvik koffein och att träna sent, det sätter bara igång kroppen igen.
 - Lagg dig varken hungrig eller proppmätt.
 - Alltför många ljud- och ljusintryck distraherar hjärnan och lurar den att vara aktiv. Är sovrummet mörkt, tyst och trivsamt kommer du till ro.
 - Valet av täcke och kudde är lika personligt och viktigt som att välja rätt madrass.
 - Varva gärna ner med en kvällspromenad. Dröm sött.



Du har alltid 12 års full garanti mot brott på resårer och träram på din SULTAN resår-madrass eller resår-botten.

Öppet köp 3 månader Ångrar du ditt köp kan du alltid lämna tillbaka madrassen. Den måste vara oanvänd och lämnas tillsammans med kvitto och originalemballage.



→ SULTAN är namnet på vår stora serie av resårbottnar, resår-madrasser och bäddmadrasser. Madrasserna finns i de vanligaste storlekarna och passar alla våra sängstommar. Tänk på att välja rätt liggkomfort – du har flera olika resårssystem och stoppningar att välja mellan.

Vad som skänker god sömn är högst personligt. På IKEA varuhusen kan du i lugn och ro pröva dig fram till den lösning som passar dig bäst.



www.IKEA.se

- ◁ **SULTAN SKYMNING resårbottnen 795:-**
B90xL200xH24 cm. 800-233-90.
- SULTAN NORRSKEN resår-madrass 1.495:-**
B90xL200xH22 cm. 900-236-05.
- SULTAN HIMMEL bäddmadrass 895:-**
B90xL200xH7 cm. 900-237-85.
- SULTAN ben 79:-** i vitlackat, massivt trä.
Höjd 20 cm. 255-963-10.



SULTAN SOL ribbotten 1.495:- i massivt trä med steglös justering. B90xL200 cm. Bäddmått 90 cm. 900-476-30. **SULTAN UNIVERSUM madrass 1.495:-** har 5 olika komfortzoner som ger bra stöd för hela kroppen. Handtag på båda sidorna gör madrassen enkel att vända

och vända. Madrassen har fast komfort. B90xL200xH18 cm. Bäddmått 90 cm. 800-249-69. **LILLEHAMMER sängstomme 495:-** i björkmönstrad folie. Sängstommen har ben i lackat stål. Höjd på benen 20 cm. B98xL207xH38,5 cm. 900-372-02.

K IKEA KVALITET

För att sova gott måste man sova sunt. Det innebär en madrass av god kvalitet, som uppfyller just dina krav på komfort. Och givetvis ska den hålla länge. För att försäkra oss om detta testar vi våra madrasser med en mekanisk rulle. Den härmar en person på 140 kg, som rullar runt i sin säng 30.000 ggr. Mer om kvalitet på s 18.

Design & Quality IKEA of Sweden

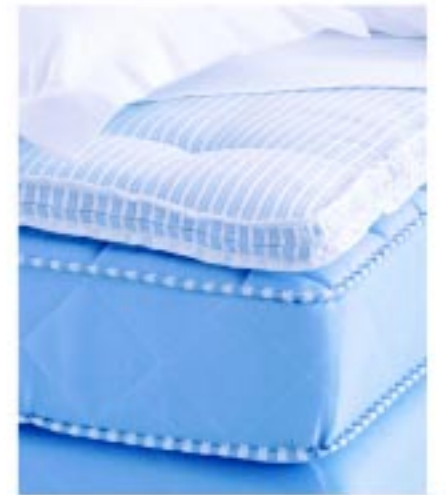

795:-

SULTAN SKYMNING
resårbotten
90x200 cm



SULTAN SKYMNING resårbotten har fast komfort med två skikt av Bonell-fjädrar; det övre följer kroppens konturer, det nedre ger en behaglig fjädring på djupet. Finns även i medium komfort. Höjd 24 cm.
80x200 cm **770:-** 300-234-01. 140x200 cm **1.495:-** 400-234-10.
90x200 cm **795:-** 800-233-90. 160x200 cm **1.595:-** 400-233-92.
120x200 cm **1.295:-** 600-233-91.

SULTAN SKYAR bäddmadrass i polyestervadd, tjocklek 2 cm. Finns i flera mått se s. 153

SULTAN SKYMNING resårbotten har medium komfort med två skikt av Bonell-fjädrar; det övre följer kroppens konturer, det nedre ger en behaglig fjädring på djupet. Finns även i fast komfort. Höjd 24 cm.
80x200 cm **770:-** 000-233-89. 140x200 cm **1.495:-** 500-233-96.
90x200 cm **795:-** 800-234-08. 160x200 cm **1.595:-** 400-234-05.
120x200 cm **1.295:-** 600-234-09.

SULTAN MOLN bäddmadrass i polyeter med polyestervadd, tjocklek 5 cm. Finns i flera mått se s. 153.



SULTAN SKYMNING resårbotten med dubbelt resårsystem och träram, höjd 24 cm.

SULTAN NORRSKEN resårmatrass har resårfjädrar (pocket-springs) med egen ficka som helt oberoende av varandra och mycket nära följer kroppens konturer. Fast komfort, finns även som medium. Höjd 22 cm. Totalpris för olika storlekar i ovannämnda kombination, exkl bäddmadrass.

80x200 cm. **2.165:-** 830-300. 140x200 cm **4.090:-** 830-303.
90x200 cm. **2.290:-** 830-301. 160x200 cm **4.490:-** 830-304.
120x200 cm. **3.390:-** 830-302. 180x200 cm **4.885:-** 830-305.

SULTAN HIMMEL bäddmadrass i latex med ullvadd, tjocklek 7 cm. Se pris och mått till höger på denna sida.



SULTAN SKYAR bäddmadrass 245:- B90xL200xH2 cm. 900-237-33.
80x200 cm **225:-** 000-237-37. 160x200 cm **445:-** 800-237-38.
120x200 cm **345:-** 900-237-28. 180x200 cm **495:-** 700-237-34.
140x200 cm **395:-** 800-237-43.

SULTAN MOLN bäddmadrass 595:- B90xL200xH5 cm 900-237-71.
80x200 cm **545:-** 000-237-56. 160x200 cm **1.195:-** 800-237-57.
120x200 cm **895:-** 900-237-66. 180x200 cm **1.395:-** 700-237-72.
140x200 cm **1.095:-** 800-237-62.

SULTAN HIMMEL bäddmadrass 895:- B90xL200xH7 cm 900-237-85.
80x200 cm **845:-** 000-237-99. 160x200 cm **1.795:-** 700-237-86.
120x200 cm **1.295:-** 800-237-95. 180x200 cm **2.095:-** 600-238-00.
140x200 cm **1.595:-** 700-237-91.

! Det finns mer i varuhuset



SULTAN GRYNING resårbotten har medium komfort med två resårskikt. Ett övre mjukare skikt där varje fjäder (sk pocket-springs) individuellt följer kroppens konturer, samt ett undre med Bonell-fjädrar som tar upp kraftiga rörelser och ger sängen en behaglig fjädring. Finns även i fast komfort. Höjd 24 cm.
80x200 cm **1.895:-** 000-234-26. 140x200 cm **3.095:-** 900-234-22.
90x200 cm **1.995:-** 300-234-39. 160x200 cm **3.395:-** 800-234-27.
120x200 cm **2.595:-** 000-234-31.

SULTAN SKYAR bäddmadrass i polyestervadd, tjocklek 2 cm. Finns i flera mått se s. 153.



SULTAN GRYNING resårbotten har fast komfort med två resårskikt. Ett övre mjukare skikt där varje fjäder (sk pocket-springs) individuellt följer kroppens konturer, samt ett undre med Bonell-fjädrar som tar upp kraftiga rörelser och ger sängen en behaglig fjädring. Finns även i medium komfort. Höjd 24 cm.
80x200 cm **1.895:-** 200-234-30. 140x200 cm **3.095:-** 800-234-32.
90x200 cm **1.995:-** 500-234-24. 160x200 cm **3.395:-** 600-234-33.
120x200 cm **2.595:-** 900-234-36.

SULTAN HIMMEL bäddmadrass i latex med ullvadd, tjocklek 7 cm. Finns i flera mått se s. 153.

SULTAN bästisar



SULTAN ben och hjul höjer resårbotten och gör det enklare att städa och möjligt att komplettera med praktiska förvaringslådor undertill. Det blir även lättare att flytta på sängen vid behov.

1. Ben 79:-/4st i massivt trä. Höjd 20 cm. 400-348-28.

2. Ben 129:-/4st i rostfritt stål. Höjd 20 cm. 300-451-44.

3. Ben 79:-/4st i vitlackerat, massivt trä. Höjd 20 cm. 800-348-31.

4. Hjul 398:-/4st. 2 av hjulen går att låsa. Ø13 cm, höjd 22 cm. 156-143-00.

Sovrumsmöbler



NYHET!

BERGEN sängstomme 1.695:- har sängsidor som går att höja och sänka så att du kan använda olika tjocklekar på madrassen. Stommen är gjord i ekfaner. B176xL210xH30 cm. Höjd på huvudgavel 80 cm.

Bäddmätt 160 cm. 830-306. **HADDAL byrå 1.595:-** är gjord i ekfaner och har 3 lådor med rullexpanndrar och utdragsstopp. Höga ben i lackat stål underlättar när du städar. B90xD48xH80 cm. 500-494-62.



NYHET!

NORDNES förvaringsskåp 5.680:- har stomme i grå melamin och dörrar och lådfronter i valnötspaner. B120xD61xH233 cm. Design K Hagberg/M Hagberg. 830-307.

HADDAL byrå 2.195:- har höga ben i lackat stål och stomme i valnötspaner. Lådorna har rullexpanndrar och utdragsstopp. B90xD48xH120 cm. 100-494-64.

MÖRKEDAL sängstomme 2.395:- har madrasserade gavlar och sängsidor i grön bomullsklädsel. Huvudgaveln fungerar som ryggstöd när du sitter, höjd 100 cm. B167xL210xH41 cm, bäddmätt 160 cm. 830-308.

MOLDES sängbord 349:- har stomme i lackat stål och hyllor i vit melamin. Hjul ingår. B58xD39xH75 cm. 500-265-78.



1.695:-
BERGEN sängstomme

PAX NEXUS garderob 3.315:- har lådor och dörrar i björkfaner. B100xD60xH201 cm. Exkl inredning, handtag och knoppar. 830-309.

KURS byrå 795:- i klarlackad björkfaner har 3 lådor med extra djup, lådstopp och glidskenor med kulexpander som ger jämnt lådglid. B80xD48xH78 cm. 249-017-07.

BERGEN sängstomme 1.695:- i lackad björkfaner. Eftersom sängsidorna går att höja och sänka kan du använda olika tjocklekar på madrassen. B176xL210xH30 cm, höjd huvudgavel 80 cm. Bäddmätt 160 cm. 830-310.

CORRAS bord 299:- i björkfaner på hjul. Hyllplanet är flyttbart. B52xD40xH58 cm. Design Richard Clack. 956-995-07.



NYHET!

PAX DRAMMEN garderob 2.279:- har stomme i björkmönstrad melamin och dörrar i aluminium och glas. B100xD60xH201 cm. Exkl inredning och knoppar. 830-311.

SKARNES byrå 1.495:- i klarlackad och vitlackad asp med 5 lådor som har utdragsstopp. B96xD43xH121 cm. Design Tord Björklund. 900-213-76.

OTTENBY sängstomme 2.095:- i massiv asp och aspfaner. B168xL209 cm. Höjd fotgavel 48 cm, höjd huvudgavel 97 cm. Bäddmätt 160 cm. Design K Hagberg/M Hagberg. 830-312.

OTTENBY sängbord 495:- i massiv asp. Design K Hagberg/M Hagberg. B45,5xD31,5xH65 cm. 500-459-30.

Sovrumsmöbler



PAX/BORKENES garderob 2.510:- med stomme i gulvit folie, dörrar i massiv, betsad och lackad furu. I kombinationen ingår 2 stommar, 2 dörrar och 2 lådor exkl. inredning, knoppar och handtag. B100xD60xH201 cm. 830-313.

VISDALEN byrå 1.995:- i klarlackad, betsad furu har 7 rymliga lådor. B101xD49xH125 cm. 357-283-10.

VISDALEN dagbädd 3.595:- med 3 förvaringslådor inbyggda i fronten. Fungerar som säng på natten och soffa på dagen. B210,5xD89,5xH85,5 cm. Bäddmått 80/160 cm. Design Carina Bengs. 830-329.

HEMNES avlastningsbord 595:- i vitmålat trä. 1 låda och 1 skåpsdörr. B39xD39xH69 cm. Design Filippa Eneroth. 100-473-42.



LEKSVIK klädskap 2.995:- i antikbetsad massiv gran med 3 dörrar, 5 flyttbara hyllplan och 1 garderobsstång. B148xD62xH185 cm. Design Carina Bengs. 300-341-88.

LEKSVIK byrå 1.195:- i betsad, klarlackad furu med 4 lådor. B95xD49xH82 cm. Design Carina Bengs. 700-341-91.

HEMNES sängstomme 2.295:- i antikbetsad, klarlackad furu. B170,5xL200 cm. Höjd fotgavel 54 cm. Höjd huvudgavel 106 cm. Design Filippa Eneroth. 830-317.

OLSVIK bord 379:- i antikbetsad, klarlackad furu med 2 praktiska underhyllor. H63 cm. Fot Ø 46 cm. Design Carina Bengs. 700-348-79.



GRANÅS är en möbelserie för sovrummet i antikvit massiv gran. Design Tord Björklund.

Klädskap 2.995:- har 3 fasta och 3 flyttbara hyllplan och 2 klädstänger. B128xD63xH182 cm. 000-115-79.

Byrå 1.495:- är en rymlig förvaringsmöbel som har 4 rymliga lådor och 2 skåpsdörrar. B96xD48xH142 cm. 100-115-74.

HALDEN sängstomme 1.495:- i svartlackat stål. B168xL211 cm. Höjd på fotgavel 98 cm. Höjd på huvudgavel 138 cm. Bädd-mått 160 cm. 830-314.

Avlastningsbord 495:- har ett flyttbart hyllplan bakom dörren. B55xD41xH61 cm. 700-115-14.



PAX/FURNES garderobskombination 1.665:- ger dig gott om förvaringsutrymme. I kombinationen ingår 1 stomme i gulvit folie och 2 dörrar i klarlackad, massiv furu, exkl. inredning. B100xD37xH201 cm 830-318.

TRANDUM byrå 1.595:- i massiv, klarlackad furu med 6 lådor. B48xD48xH144 cm. Design Ehlén Johansson. 300-348-95.

SÖRUM sängstomme 2.624:- i massiv, klarlackad furu med 2 gavelkuddar. B165,5xL230. Höjd fotgavel 60,5 cm och huvudgavel 91 cm. Bäddmått 160 cm. Design Carina Bengs. 830-319.

SÖRUM avlastningsbord 399:- i klarlackad furu med förvaringsfickor i ryggen. B35xD56xH91 cm. Design Ehlén Johansson. 300-347-39.



299:-
CORRAS bord/
sängbord

PAX/NEXUS garderobskombination 1.975:- med stomme i bokmönstrad melamin och dörrar i bokfaner. I kombinationen ingår 1 stomme och 2 dörrar, exkl inredning och knoppar. B100xD60xH201 cm. 830-315.

KURS byrå 995:- i bokfaner med 4 rymliga lådor med lådstopp. B80xD48xH100 cm. 748-910-08.

SUNDNES sängstomme 1.695:- i rotting. B167xL221 cm. Höjd fotgavel 66 cm och huvudgavel 96 cm. Design K Hagberg/M Hagberg. 830-316.

CORRAS bord/sängbord 299:- i bokfaner på hjul. Hyllplanet går att flytta. B52xD40xH58 cm. Design Richard Clack. 756-995-08.



VESTBY sovrumsmöbler
exkl. madrass

999:-

VESTBY i obehandlad gran med överdrag i propenplast som släpper igenom ljuset.

Klädskap 350:- ger dig gott om plats för kläder och annat. En garderobsstång ingår. B90xD50xH180 cm. 300-496-94.

Byrå 255:- med 4 rymliga lådor. Passar även i andra rum, till exempel hallen. B80xD40xH68 cm. 500-496-93.

Sängstomme 295:- B120xL212xH12 cm. Design Jon Karlsson. 000-454-09.

Avlastningsbord 99:- med en stor rymlig låda för böcker och annat som behövs bredvid sängen. B44xD40xH40 cm. 700-496-92.

Sängar och sängbord



HAGALI sängstomme 995:- i obehandlad, massiv furu. Lacka, olja, lasera eller vaxa för att få en hållbar yta och mer personlig prägel. B179xL219xH30 cm. Bäddmått 160 cm. 957-182-09. **VESTBY sängbord 99:-** i massiv gran och överdrag i vit plast. B44xD40xH40 cm. 700-496-92.

795:-

DALSELV sängstomme



DALSELV sängstomme 795:- i obehandlat, massivt trä. Lacka, olja, lasera eller vaxa för att få en hållbar yta och mer personlig prägel. B181xL208,5xH31 cm. Höjd huvudgavel 97,5 cm. Bäddmått 160 cm. 700-216-31.

DALSELV avlastningsbord 199:- i obehandlat, massivt trä. B50xD40xH46 cm. 200-208-08. DALSELV är designad av K Hagberg/M Hagberg.



HEMNES sängstomme 2.595:- i vitlackat lövträ. B170,5xL206xH54 cm. Höjd huvudgavel 106 cm. Bäddmått 160 cm. 830-325. **HEMNES sängbord 595:-** i vitlackat lövträ. B39xD39xH69 cm. Design Filippa Eneroth. 100-473-42.



MÖRKEDAL sängstomme 1.745:- har madrasserade gavlar och sängsidor. Klädsel MÖRKEDAL röd, finns i fler färger. B98xL210xH41 cm. Höjd huvudgavel 99,5 cm. Bäddmått 90 cm. 830-320. **MOLDES avlastningsbord 349:-** i lackat stål och folie. Bordet har hjul och en praktisk förvaringsficka. B58xD39xH75 cm. 500-265-78.



TROMSNES dagbädd 1.395:- i svartlackat stål och mässing kan fungera som soffa på dagen och säng på natten, exkl madrass. B99xL209xH118 cm. Bäddmått 90 cm. 830-323.

395:-

REKDAL sängstomme



REKDAL sängstomme 395:- i klarlackad furu. B98xL208xH64 cm. Höjd huvudgavel 74 cm. Bäddmått 90 cm. 000-197-97. **RAST avlastningsbord 99:-** i obehandlat, massivt trä. Lacka, olja, lasera eller vaxa för att få en hållbar yta och mer personlig prägel. B50xD30xH40 cm. 443-611-09.



LOEN sängstomme 1.095:- i silverlackat stål. B169xL209 cm. Höjd fotgavel 86,5 cm och huvudgavel 118,5 cm. Design Ehlén Johansson. Bäddmått 160 cm. 830-321. **ANEBODA avlastningsbord 545:-** i björkmönstrad folie. B40xD40xH80,5 cm. Design Tord Björklund. 800-496-77.



EKEBERG sängstomme 2.395:- i ljusbrunt, massivt trä och träfaner i pigmenterad klarlack. Huvudgaveln lutar för att du ska kunna sitta bekvämt. B167xL216xH37,5 cm. Höjd huvudgavel 90 cm. Bäddmått 160 cm. 830-324. **EKEBERG sängbord 495:-** i massivt trä och skiva i härdat glas som är mer slagtålig än vanligt glas. B53xD41xH55 cm. 956-997-72.



TROMSNES sängstomme 1.895:- i svartlackat stål och mässing. B169xL209 cm. Höjd fotgavel 104 cm och huvudgavel 130 cm. Bäddmått 160 cm. 830-326. **HEMNES avlastningsbord 595:-** i antikbetsad, klarlackad, massiv furu med en låda samt en skåpsdörr. B39xD39xH69 cm. Design Filippa Eneroth. 500-473-40.



LOEN sängstomme 795:- i silverfärgat, lackat stål. B99xL209 cm. Höjd fotgavel 86,5 cm och huvudgavel 118,5 cm. Bäddmått 90 cm. Design Ehlén Johansson. 830-322. **BRIMSE avlastningsbord 495:-** i olivgrön folie. Hjulen på bordet gör det enkelt att flytta, t.ex. vid städning. B72xD36xH72 cm. 300-502-96.



1.395:-

BREKKE sängstomme med sänglådor

BREKKE sängstomme med sänglådor 1.395:- har stomme i vitlackat träfiber och 3 lådor i björkfaner. De rymliga lådorna tar tillvara utrymmet under sängen för till exempel förvaring av kuddar, täcken eller leksaker. B103xL208xH61 cm. Bäddmått 90 cm. Design Richard Clack. 200-214-88.



BERGEN sängstomme 1.695:- i ekfaner har justerbara sängsidor för användning av olika madrassstjocklekar. B176xL210xH30 cm. Höjd huvudgavel 80 cm. Bäddmått 160 cm. 830-327.

Våningssängar och loftsängar



1.595:-

NATTLAND loftsäng

NATTLAND loftsäng 1.595:- i obehandlat, massivt trä. Platsen under sängen kan du inreda som skrivhörn, soffplats eller göra till förvaringsyta. Stegen kan monteras på höger eller vänster långsida. B95xL212xH208 cm. Bäddmätt 90 cm. Exkl. madrass. 000-216-15.



STORÅ loftsäng 2.695:- i klarlackat, massivt trä. Stegen kan monteras på höger eller vänster långsida. B167xL216xH213 cm. Bäddmätt 160 cm. Exkl. madrass. 830-328.



TROMSÖ loftsäng 1.595:- i silverfärgad metall. Använd ytan under som t.ex. skrivplats eller sittplats. Stegen kan monteras på höger eller vänster långsida. B97xL208xH206 cm. Bäddmätt 90 cm. Exkl. madrass. Design Tord Björklund. 900-199-53.

TORDAL våningssäng

595:-



HEMNES våningssäng 2.695:- går att dela till 2 enkelsängar. Sängen är gjord i massivt trä. Stegen kan monteras på höger eller vänster långsida. B100xL206,5xH180 cm. Bäddmätt 90 cm. Exkl. madrass. 100-453-81. **DEGERNES sänglåda 349:-** se längst ned på sidan.



TROMSÖ våningssäng 1.695:- i silverlackat stål. Stegen kan monteras på höger eller vänster långsida. L208xB97xH159 cm. Bäddmätt 90 cm. Exkl. madrass. Design Tord Björklund. 600-502-90. **DEGERNES sänglåda 199:-** se längst ned på sidan.



TORDAL våningssäng 595:- i obehandlat trä. Stegen kan monteras på höger eller vänster långsida. B97xL206xH155 cm. Bäddmätt 90 cm. Exkl. madrass. 200-430-27. **DILLING sänglåda 99:-** se längst ned på sidan.

229:-

SENCELLO ENKEL madrass

SENCELLO ENKEL madrass 229:- i polyeter med ljusgul avtagbar och tvättbar klädsel. Ena sidan är fast, den andra profilerad, vilket ger mjukare liggkomfort, följsamhet och ventilation. B90xL200xH9 cm. 400-132-51.



DEGERNES sänglåda 199:- i lackat trä med glidfötter som gör det enkelt att dra ut lådan. B90xD66xH20 cm. 000-349-53. **DEGERNES sänglåda 199:-** i silverlackad folie. B90xD66xH20 cm. 000-502-93. **DEGERNES sänglåda 349:-** i rottning med tyglädd insida. B90xD66xH20 cm. 300-395-86. **DILLING sänglåda 99:-** i plast med lock. B77xD70xH20 cm. Design K Hagberg/M Hagberg. 900-278-11.



1.795:-

BANGSUND säng i vitlackat träfiber med förvaringsmöjligheter undertill. Vändbara skjutdörrar i grå/björkmönster. L208xB100xH100 cm. 200-347-87.

IKEA of Sweden, Quality & Design



IKEA MATEMATIK

MULTIPLICERA Beroende på hur du ser på den kan du antingen kalla BANGSUND för en säng med tillhörande förvaring eller ett förvaringssystem med sov möjligheter. Oberoende av vilket uttryck du väljer, så får du betydligt mer än vad du betalar för. Kalla det kundvänlig matematik. Mer matematik på s. 16.





Multibegåvad

Tänk dig en soffa, en enkelsäng, en dubbelsäng och ett linneskåp i en enda möbel. Visst hade det sparat mycket plats hemma?

Ingenting är omöjligt. Ta en titt på VISDALEN dagbädd. Den erbjuder bekväma sittplatser på dagen och sömngivande underlag för upp till två personer på natten. Dessutom ingår tre förvaringslådor. Här kan du gömma undan många lakan, kuddar och filtar.

Att förvandla VISDALEN från soffa till dubbelsäng är enkelt. Dra ut underdelen på sängen. Veckla ut madrassen och lägg den på sängbotten. Sov gott.

◁ **VISDALEN dagbädd 3.595:-** kan fungera som soffa på dagen och säng på natten, praktisk för små utrymmen. Exkl madrass. B210,5xD89,5xH85,5 cm. Bäddmått 80/160 cm. Design Carina Bengs. 830-329.

LACK vägghylla 199:- är en vitlackad träfiberskiva med dolda beslag. B190xD26xH5 cm. 000-110-13.

SÄRLA väggglampa 189:- skärm i munbläst glas. Max 60W. Ø13 cm. 102-055-10.

LAXNE sidobord se s. 58.

JENNYLUND fätölj i LIMMARED röd/vit, se s. 46.

HOVET spegel 895:- med aluminiumram. B78xH196 cm. 500-382-13.



 **Förstora ditt hem!**

VITSKÄR badrumstillbehör i vitt porslin.
Design Anya Sebton. **Burk 45:-** H12 cm.
900-190-81 **Tvålköpp 19:-** 100-190-75.
MOLGER bänk i klarlack på bets.
Design Richard Clack. Se s. 177.



BADDRUM

och tillbehör

Badrumsserier	s 166
Badrumstillbehör	s 176

VÄTTERN badrumsserie



VÄTTERN i ljusgrå folie har gott om förvaringsplats för allt som behövs i ett badrum. De flyttbara hyllplanen i skåpen ger dig möjlighet att ge sakerna den plats de behöver. **VÄTTERN TIKEN tvättställ 2.484:-** består av 1 tvättställsskåp, 1 bänkskiva i aluminiumfärgad folie, 2 dörrar i klarlackat ekfaner, 1 tvättställ med blandare och 4 ben i metall. Gångjärn ingår. B82xD53xH91 cm. 830-700. **VÄTTERN TIKEN väggskåp 445:-**

består av 1 väggskåp samt 1 dörr i klarlackat ekfaner. Gångjärn ingår. B67xD21xH30 cm. 830-701. **VÄTTERN OMMEN högskåp 1.089:-** består av 1 högskåp, 1 överskåp, 2 dörrar i glas och aluminium samt 4 ben i metall. Gångjärn ingår. B40xD21xH240 cm. 830-702. Knoppar och handtag ingår inte i kombinationerna som du ser på bilden. De säljs separat, se www.IKEA.se/kok.

1 Välj stommar

➔ Maximalt mycket badrum är en bra beskrivning på VÄTTERN.

Serien består av skåp i olika höjder, bredder och djup som du kombinerar med en eller flera luckmodeller.

Med VÄTTERN kan du utnyttja din badrumsyta fullt ut. Många av skåpen finns i 21 cm djup och går t.ex. att placera ovanför och bakom dörren, ovanför toaletten eller i en hörna.

VÄTTERN är lika effektiv på insidan: hyllor, korgar och krokar i ANORDNA serien håller ordning på dina badrumssaker.

Handtag och knoppar köper du separat från vårt kökssortiment.



www.IKEA.se/bad

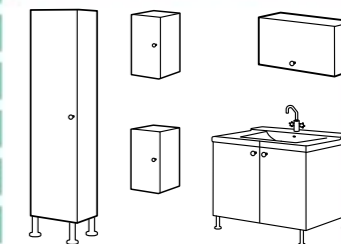
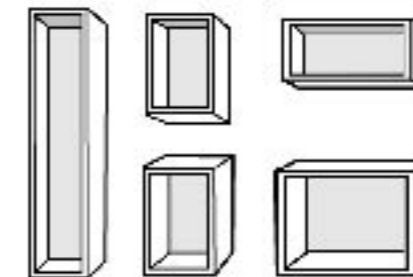

Du kan välja mellan 16 olika skåpsstommar. Mått och kombinationer, se s. 171.

2 Välj din stil på luckor, bänkskiva, handtag och ben

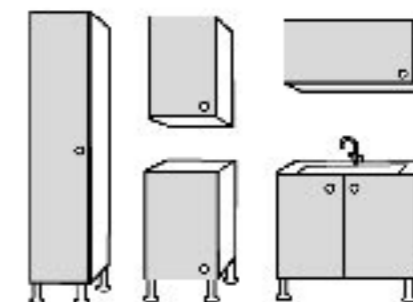

Du har 7 olika luckor att välja mellan. Mått och kombinationer, se s. 171. Knoppar och handtag köper du separat, se även www.IKEA.se/kok.

VÄTTERN bästisar



2



3



4



1. ANORDNA trädback 30:- i lackat stål är utdragbar. Passar till VÄTTERN badrumsserie. B30xD37 cm. 100-478-70.

2. RISTEN i ljusblå propenplast. Design Erika Pekkari. **Låda 9:-** B10xD10xH10 cm. 446-120-42. **Låda med lock 15:-** B10xD15xH16 cm. 246-121-42.

3. MARIN plafond 179:- har skärm i glas och ram i aluminium. Lampan kan användas som

vägg- eller taklampa. Max 2x40W. Ø31 cm. ⚡ ⚡ 604-220-83.

4. JOD badrumsbelysning 199:- har stålförkromad kåpa och skärm i frostat glas som ger dig ett bländfritt allmänljus. Lampan placeras med fördel över en spegel. Max 11W. Kompaktlysrör 11W ingår. Längd 29 cm. ⚡ 319-664-85.

VÄTTERN badrumsserie



VÄTTERN LONNEN inkluderar gångjärn. Knoppar och handtag säljs separat. **Tvättställ 1.884:-** består av 1 tvättställsskåp, 1 tvättställ med blandare, 2 dörrar i vitlackad folie samt 4 ben i me-tall. B62xD40xH91 cm. 830-711. **Högskap 964:-** består av 1 högskap, 1 dörr i vitlackad folie samt 4 ben i metall. B30xD39xH195 cm. 830-712. **VÄTTERN FEMMEN väggskåp 355:-** består av 1 väggskåp samt 1 spegeldörr. Gångjärn ingår. B30xD21xH67 cm. 830-713.



VÄTTERN LONNEN väggskåp 445:- består av 1 väggskåp samt 1 dörr i vitlackad folie. Gångjärn ingår. Knopp säljs separat. B30xD21xH90 cm. 830-714.



VÄTTERN LONNEN väggskåp 850:- består av 2 väggskåp och 2 dörrar. Dörrarna är gjorda i vitlackad folie. Gångjärn ingår. Knoppar säljs separat B60xD21xH67 cm. 830-715.



VÄTTERN LONNEN bänkskåp 1.904:- 2 bänkskåp, 4 lådor, 1 dörr i vitlackad folie, 2 bänkskivor i aluminiumfärgad folie samt 4 ben i rostfritt stål. Gångjärn ingår. Exkl. knoppar. B60xD39xH108 cm. 830-716.



VÄTTERN SOMRAN inkluderar gångjärn. Knoppar och handtag säljs separat. **Tvättställ 1.914:-** består av 1 tvättställsskåp, 1 handfat med blandare, 2 dörrar i ljusgrå folie samt 4 ben i metall. B62xD40xH91 cm. 830-717. **Lådurts med tre lådor 814:-** består av 1 skåp, 3 lådor, 3 lådfronter i ljusgrå folie, 1 bänkskiva i vit folie samt 4 ben i metall. B30xD39xH85 cm. 830-718. **Väggskåp 285:-** består av 1 väggskåp samt 1 dörr i ljusgrå folie. B40xD39xH45 cm. 830-719.



VÄTTERN SOMRAN bänkskåp 678:- består av 1 bänkskåp i ljusgrå folie, 1 bänkskiva i vit folie, 1 hylla i metall samt 4 hjul. B40xD37xH60 cm. 830-720.



VÄTTERN SOMRAN väggskåp 570:- består av 2 väggskåp samt 2 dörrar. Dörrarna är gjorda i ljusgrå folie. Gångjärn ingår. Handtag säljs separat. B60xD21xH90 cm. 830-721.



VÄTTERN SOMRAN högskap 664:- består av 1 högskap, 1 dörr i ljusgrå folie samt 4 ben i rostfritt stål. Gångjärn ingår. Handtag säljs separat. B40xD39xH195 cm. 830-722.

➔ Högt upp till taket och längst in i hörnorna – med VÄTTERN kan du utnyttja ytorna fullt ut.

Dörrar och lådor heter LONNEN och är gjorda av vitlackad folie. Namnet på spegeldörren är FEMMEN och finns till de flesta stommar.

! Det finns mer i varuhuset

➔ Ju mer förvaring du behöver, desto bättre passar VÄTTERN. Att sätta hjul på den minsta stommen är smart, då har du möjlighet att göra badrumsytan ännu större om det skulle behövas.

SOMRAN dörrar och lådor är gjorda av ljusgrå folie.

VÄTTERN badrumsserie



VÄTTERN MOREN inkluderar gångjärn. Handtag och knoppar säljs separat. **Tvättställ 1.850:-** består av 1 tvättställsskåp, 1 handfat med blandare, 2 dörrar i björkmönstrad folie och propenplast samt 4 ben i björk. B82xD53xH91 cm. 830-703. **Högskåp 1.280:-** består av 1 högskåp, 3 lådor, 2 dörrar i björkmönstrad folie och propenplast samt 4 ben i björk. B40xD39xH195 cm. 830-704. **Väggskåp 285:-** består av 1 väggskåp samt 1 dörr i björkmönstrad folie och propenplast. B30xD21xH67 cm. 830-705.



VÄTTERN MOREN tvättställ 1.960:- består av 1 tvättställsskåp, 2 dörrar i björkmönstrad folie, 1 tvättställ med blandare och ben i björkmönstrad folie. Gångjärn ingår. B62xD40xH91 cm. 830-706.



VÄTTERN MOREN väggskåp 1.140:- består av 4 väggskåp samt 4 dörrar i björkmönstrad folie. Gångjärn ingår. B60xD21xH134 cm. 830-707.



VÄTTERN MOREN högskåp 1.200:- består av 1 högskåpsstomme, 1 dörr i björkmönstrad folie, 4 lådor samt 4 ben i björk. Gångjärn ingår. B30xD39xH195 cm. 830-708.





VÄTTERN är utmärkt på små ytor, eftersom de flesta stomarna går att hänga på väggen.





Här ser du **VÄTTERN** med **MOREN** dörrar och lådor, som är gjorda av björkmönstrad folie och propenplast.





Det finns mer i varubudet

VÄTTERN

Mått anges i breddxdjupxhöjd i cm. Inkl. CAPITA ben

									
	40x21x195	30x21x195	30x39x195	30x21x195	40x39x195	30x39x195	40x39x195	30x39x195	30x39x106
LONNEN	944:- 830-728	864:- 830-735	1.029:- 830-742	929:- 830-747	1.044:- 830-752	964:- 830-759	1.509:- 830-766	1.379:- 830-771	799:- 830-776
TIKEN	944:- 830-729	864:- 830-736	1.029:- 830-743	929:- 830-748	1.044:- 830-753	964:- 830-760	1.509:- 830-767	1.379:- 830-772	799:- 830-777
MOREN	624:- 830-730	564:- 830-737	749:- 830-744	649:- 830-749	724:- 830-754	664:- 830-761	1.149:- 830-768	1.019:- 830-773	619:- 830-778
SOMRAN	564:- 830-731	514:- 830-738	649:- 830-745	549:- 830-750	664:- 830-755	614:- 830-762	949:- 830-769	899:- 830-774	559:- 830-779
OMMEN	764:- 830-732	674:- 830-739	869:- 830-746	769:- 830-751	864:- 830-756	774:- 830-763	1.329:- 830-770	1.239:- 830-775	729:- 830-780
FEMMEN	764:- 830-733	674:- 830-740	-	-	864:- 830-757	774:- 830-764	-	-	-
NEDEN	944:- 830-734	864:- 830-741	-	-	1.044:- 830-758	964:- 830-765	-	-	-

								
	40x39x67	30x39x106	30x21x106	40x39x67	30x39x67	40x21x67	30x21x67	67x21x30
LONNEN	680:- 830-781	624:- 830-786	564:- 830-791	525:- 830-796	495:- 830-803	465:- 830-810	425:- 830-817	465:- 830-824
TIKEN	680:- 830-782	624:- 830-787	564:- 830-792	525:- 830-797	495:- 830-804	465:- 830-811	425:- 830-818	465:- 830-825
MOREN	540:- 830-783	484:- 830-788	424:- 830-793	375:- 830-798	355:- 830-805	315:- 830-812	285:- 830-819	325:- 830-826
SOMRAN	460:- 830-784	434:- 830-789	374:- 830-794	315:- 830-799	325:- 830-806	255:- 830-813	255:- 830-820	295:- 830-827
OMMEN	620:- 830-785	544:- 830-790	484:- 830-795	435:- 830-800	425:- 830-807	375:- 830-814	355:- 830-821	395:- 830-828
FEMMEN	-	-	-	435:- 830-801	425:- 830-808	375:- 830-815	355:- 830-822	395:- 830-829
NEDEN	-	-	-	525:- 830-802	495:- 830-809	465:- 830-816	425:- 830-823	465:- 830-830

								
	40x39x67	30x39x67	40x39x45	40x39x45	40x21x45	60x39x67	82x53x91*	62x40x91*
LONNEN	865:- 830-831	805:- 830-836	620:- 830-841	435:- 830-846	385:- 830-853	839:- 830-860	2.534:- 830-865	2.254:- 830-871
TIKEN	865:- 830-832	805:- 830-837	620:- 830-842	435:- 830-847	385:- 830-854	839:- 830-861	2.534:- 830-866	2.254:- 830-872
MOREN	775:- 830-833	685:- 830-838	560:- 830-843	325:- 830-848	275:- 830-855	599:- 830-862	2.234:- 830-867	1.974:- 830-873
SOMRAN	655:- 830-834	625:- 830-839	480:- 830-844	285:- 830-849	235:- 830-856	539:- 830-863	2.114:- 830-868	1.914:- 830-874
OMMEN	865:- 830-835	805:- 830-840	620:- 830-845	375:- 830-850	325:- 830-857	719:- 830-864	2.354:- 830-869	2.114:- 830-875
FEMMEN	-	-	-	375:- 830-851	325:- 830-858	-	-	-
NEDEN	-	-	-	435:- 830-852	385:- 830-859	-	2.534:- 830-870	2.254:- 830-876



16 ben

Ställbara ben, fungerar bra på ojämna golv. Skyddar mot fukt från golvet. 16 cm, 4-pk.

VÄTTERN	75:-
björk	300-478-07
CAPITA	89:-
rostfria	000-545-64

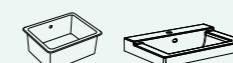

Tvättställ

ASPSKÄR	550:-
50x40	800-489-70
HÖLLVIKEN	700:-
60x40	000-501-27
HÖLLVIKEN	800:-
80x53	800-501-28



Blandare

BELLEN	695:-
	200-477-75
KATTEGATT	325:-
	745-072-85

*inkl BELLEN blandare

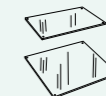

ANORDNA glashylla

Ger ett luftigt intryck. Lätt att rengöra.

30x19	000-478-75	20:-
30x37	300-478-74	30:-
40x19	700-478-72	30:-
40x37	500-478-73	40:-



ANORDNA trådback, grå

Utdragbara. Ger bra översikt över förvaring.

30x37	100-478-70	30:-
40x37	900-478-71	40:-

LAXÅN badrumsserie



LAXÅN tvättställ 4.085:- i björk består av 1 tvättställsbänk samt 2 handfat med blandare. Under tvättställsbänken finns en hylla för förvaring. B160xD57xH89 cm. 830-709. **BEKVÄM pall 99:-** i massiv björk kan behandlas med lack eller lasyr för en tåligare yta. B38xD39xH50 cm. Design Nike Karlsson. 900-210-98. **GRUNDTAL spegel 325:-** har ram

i rostfritt stål. Ø70 cm. Design Mikael Warnhammar. 400-478-83. **LAXÅN väggskåp 645:-** i massiv björk och hylla i härdat glas. B78xD14xH57 cm. Design Mikael Warnhammar. 200-496-99. **RINGUM luggmatta 129:-** är handvävd i 100 % ull som är smutsavvisande och sliitstark. Ø70 cm. 600-303-01.

→ LAXÅN kombinerar massiv, klarlackad björk och björkfaner. Andra utmärkande egenskaper är de fristående delarna och den öppna förvaringen. Det gör badrummet mindre kompakt och lätt att ändra – eller ta med sig.



LAXÅN lådhurts 1.595:- i björkfaner har lådor med utdragsstopp och handtag i rostfritt stål. B40xD61xH85 cm. Design Mikael Warnhammar. 800-497-00.



LAXÅN högskåp 1.995:- i björkfaner med 2 dörrar för en dammfri förvaring med handtag i rostfritt stål. B60xD39xH181 cm. Design Mikael Warnhammar. 600-497-01.



GRUNDTAL spegel 325:- Ø70 cm. 400-478-83. **LAXÅN tvättställ 2.440:-** i klarlackad, massiv björk och rostfritt stål består av 1 tvättställsbänk och 1 handfat med blandare. B80xD57xH89 cm. 830-710.

BADRUM

LAXÅN bästisar



GRANIT badrumsbelysning 289:- i förkromad aluminium med skärm i glas, kan t.ex. placeras över en spegel. Max 40 W. △ IP21 200-684-85.



ALIKVOT badrumsbelysning 59:- med skärm i frostat glas ger ett bländfritt ljus. Max 60 W. Ø19 cm. Höjd 10 cm. △ IP44 603-670-10.



ANORDNA korg 60:- i lackat stål, passar för hygienartiklarna i badrummet. Korgen har handtag och är hopfällbar. B19xD30xH19 cm. 600-478-82.



DALVIKEN

DALVIKEN i vitlackad fuktresistent träfiber-skiva och antikbetsad furu. Hyllorna är gjorda i massivt, klarlackat, betsat barrträ. Design Carina Bengs.

Högskåp 1.095:- har ställbara fötter som skyddar mot fukt. Tvättbart och utbytbar tyg. B44xD35xH130 cm. 600-319-42.

Vägghylla 325:- har flyttbara hyllplan. B32xH69 cm. 800-116-98.

Förvaringshylla 525:- har ställbara fötter och flyttbara hyllplan. B35xD35xH73 cm. 800-319-41.

Spegelskåp 595:- har flyttbara hyllplan och en öppen förvaringshylla för till exempel parfymflaskor. B55xH70 cm. 200-117-19.

Kommod 795:- har utbytbar tyg och ställbara fötter. Passar för ORREVIK tvättställ. B74xD47xH83 cm. 000-319-40.

ORREVIK tvättställ 1.000:- B75xD51xH22 cm. 644-982-10.

MOLLÖ tvättställsblandare 475:- i förkromad massiv, mässing. 5 års garanti. 745-722-85.



ÅSNEN

ÅSNEN i ljusblå folie, ben i lackat stål och justerbara fötter. Design Tord Björklund.

Högskåp 1.495:- har hyllor i härdat glas. B37xD37xH192 cm. 946-066-42.

Högskåp 1.195:- har flyttbara hyllplan och dörr i härdat glas. B39xD37xH130 cm. 746-067-42.

Spegel 395:- i aluminium, passar lika bra i hallen eller sovrummet. B73x70 cm. 045-638-83.

Kommod 925:- är måttanpassad för ORREVIK tvättställ. B73xD47xH83 cm. 245-635-42.

KATTEGATT tvättställsblandare 325:- i förkromad mässing. 5 års garanti. B6xD17xH13 cm. 745-072-85.

Väggskåp 595:- med hyllplan och dörr i härdat glas. B37xD21xH70 cm. 245-621-42.

Lådurts 995:- passar även i hall och sovrum. Lådorna har utdragsstopp. B39xD37xH86 cm. 845-618-42.



STENSKÄR

STENSKÄR i bok, har ett stort urval av möbler för både badrum och hall. Design Mikael Warnhammar.

Högskåp 1.645:- med ställbara ben. De flyttbara hyllplanen i härdat glas ger dig många förvaringsmöjligheter. B39xD37xH150 cm. 645-610-08.

Väggskåp 595:- har flyttbara hyllplan i härdat glas. B39xD21xH67 cm. 845-614-08.

Lådurts 1.295:- har 3 lådor med utdragsstopp. B39xD37xH86 cm. 445-611-08.

Spegel med hylla 495:- har hyllplan i klarlackad bok. B70xD10xH68 cm. 545-615-08.

Kommod 1.345:- är måttanpassad för ORREVIK tvättställ. Flyttbara hyllplan ingår. B73xD47xH83 cm. 845-609-08.

ORREVIK tvättställ 1.000:- i vitt porslin. B75xD51xH22 cm. 644-982-10.

KATTEGATT tvättställsblandare 325:- i massiv förkromad mässing. 5 års garanti. B6xD17xH13 cm. 745-072-85.



SPARREN

SPARREN i vit och blå folie som är enkelt att hålla rent. SPARREN har gott om förvaringsutrymme. Design Richard Clack.

Spegelskåp 145:- har 2 flyttbara hyllplan. B60xD16xH52 cm. 500-121-09.

Förvaringsskåp 195:- med 2 flyttbara hyllplan och 1 dörr. B30xD37xH95 cm. 900-121-12.

Högskåp 345:- med dörr. Skåpet har 1 fast och 5 flyttbara hyllplan. B30xD37xH195 cm. 300-121-05.

Tvättställsunderskåp 195:- har justerbara ben, praktiskt på ojämna golv och ger skydd mot fukt. Passar till tvättställ med standardmått. B60xD37xH57 cm. 000-251-33.

Väggskåp 195:- med spegeldörr i vit folie. Spegeln är försedd med säkerhetsfilm på baksidan. 2 flyttbara hyllplan ingår. B30xD18xH90 cm. 200-243-59.

Vägghylla 95:- har 3 flyttbara hyllplan. B30xD16xH90 cm. 500-240-89.

Förvaringsskåp 195:- med 2 flyttbara hyllplan och 1 dörr. B30xD37xH95 cm. 900-121-12.

Badrumstillbehör



➔ När du ska inreda badrummet är kvaliteten på materialet lika viktigt som designen. På IKEA är valet enkelt, hela badrumssortimentet är framtaget, testat och godkänt för badrummets hårda krav.

◁ **GRUNTAL** badrumstillbehör i rostfritt stål för praktisk förvaring. Design Mikael Warnhammar. **Handduksvängel 129**:- höjd 25 cm. 600-478-96. **Handduksstång 99**:- längd 80 cm. 800-478-95. **Krok 15**:-/5st 400-478-97. **Handdukshängare/hylla 179**:- längd 80 cm. 300-492-79. **Spegel 325**:- Ø70 cm. 400-478-83.



GRUNTAL badrumstillbehör i rostfritt stål. **Toalettrullehållare 49**:- 200-478-98. **Tvålhållare 35**:- för praktisk upphängning av tvålen. 200-479-02.



HULINGEN pedalhink 129:- i rostfritt stål. Plasthinken inuti kan lätt lyftas ur för att tömma och rengöra. Pedalhinken kan även användas i köket eller på kontoret. Ø24 cm. Höjd 33 cm. 300-265-79.



BJÖRKEN skåp och hyllor i klarlackad, massiv björk har gott om utrymme för badrumstillbehören. Design Niels Gammelgaard. **Handduksstång 145**:- rymmer 4 handdukar. L60 cm. 000-265-90. **Hylla med krokar 145**:- för 6 handdukar. Längd 60 cm. 600-265-92. **Vägghylla 195**:- B60xD15xH15 cm. 400-265-88. **Spegelskåp 695**:- har spegel både på utsidan och insidan och flyttbara hyllplan i härdat glas. B75xD17xH60 cm. 000-265-85.

BJÖRKEN väggskåp 325:- i klarlackad massiv björk har flyttbara hyllplan i härdat glas. B25xD15xH70 cm. Design Niels Gammelgaard. 500-265-83.



RACKEN badrumsserie i rostfritt stål och propenplast. Design K Hagberg/M Hagberg. **Spegelskåp 695**:- har hyllor i plast som är lätta att rengöra. B62xD17xH66 cm. 100-479-12. **Väggskåp 445**:- har hyllor i plast som är lätta att rengöra. B32xD17xH66 cm. 700-479-09. **Toalettrullehållare/magasin 225**:- rymmer 8 toalettrullar. Ø40 cm. D14 cm. 100-479-07.



BURSJÖN pall med förvaring 89:- är praktisk för förvaring av tvätt, leksaker, vantar, mössor m.m. Finns i flera färger. Här i vit propenplast. B56xD34xH52 cm. Design Studio Copenhagen. 646-132-10.



MOLGER badrumsserie i klarlackad, betsad, massiv valnöt har oljebehandlad yta. Underhåll regelbundet med träolja. Design Richard Clack. **Vägghylla 69**:- L60 cm. 900-496-86. **Bänk 345**:- med hylla. B83xD37xH55 cm. 400-496-84. **Hylla 445**:- med 5 hyllplan som har gott om förvaringsutrymme men tar liten plats. B37xD37xH140 cm. 700-496-87. **Pall 345**:- med förvaringsmöjlighet. Sittdyna i bomull och polyester som kan tvättas i 60° C. B38xD38xH55 cm. 500-496-88.

Badrumstillbehör



PERISKOP i vitlackerat stål som är lätt att hålla rent. **Krok 59:-** B6xD14xH14 cm. 558-069-10. **Tvålköpp 69:-** med löstagbar tvålköpp i plast. B25xD12xH6 cm. 258-075-10. **Glashylla 119:-** med löstagbar glasskiva. B64xD12xH9 cm. 758-068-10. **Handduksvängel 119:-** B9xD53xH43 cm. 958-072-10.



LJUSNAN burk med lock 49:-/3st är handgjorda i sjögräs. Lock ingår till samtliga burkar. Ø8, Ø12, Ø16 cm. 700-134-62.



FRÄCK spegel 89:- i rostfritt stål med utdragbar arm. Spegel på båda sidor, varav en förstorar. Ø17 cm. 380-062-00.



VISEN i svartlackerat förzinkat stål. Design T Christensen/K Legaard. **Tvålköpp 15:-** B15xD10xH7 cm. 200-324-44. **Korg 49:-** B25xH20 cm. 700-324-46. **Korg 39:-** B25xH14 cm. 500-324-47. **Krok 29:-** 400-324-43.



SKARVEN i klarlackerat, förkromat stål. Design Eva Lilja Löwenhielm. **Korg 69:-/2st** höjd 71 cm. 700-320-07. **Korg med handtag 39:-** B21xD21xH14,5 cm. 900-320-06.



TRYNEN väggförvaring med spegel 225:- i 100 % turkost nylon, tvätts i 40° C, kan hängas bakom en dörr. Avtagbara necessärer, bälgfickor samt okrossbar spegel. B50xL160 cm. Design Lotta Gremlin. 900-508-49.



MÄLLEN i turkost naturgummi. Design Maria Vinka. **Tvålköpp 10:-** Ø12 cm. 800-506-99. **Back 29:-** B20xH11 cm. 200-507-01. **Back 19:-** B11xH11 cm. 400-507-00. **Handdukshängare 15:-/2st** 000-507-02.



139:-

ÄTRAN väggskåp i svartlackerad metall har hyllor med kant som ger säker förvaring för t.ex. medicin, kemikalier etc. Skåpet går att låsa, en extra nyckel ingår. B35xD15xH45 cm. 700-507-89.

IKEA of Sweden, Quality & Design



IKEA MATEMATIK

SUBTRAHERA ÄTRAN skåp är fullspäckat med extra detaljer och tjusiga designidéer. Vi skojar bara, i så fall skulle det ha kostat fem gånger så mycket. Istället har våra formgivare satsat på två saker: att göra det enkelt och låsbart. Det har gjort att vi sluppit alla fördyrande kostnader och istället kunnat sänka priset. Mer matematik på s. 16.





Baddare på små ytor

För att få plats gäller det att skapa plats. Den regeln är giltig inte minst i badrummet, där många och mycket ska samsas på en liten yta.

VÄTTERN har lösningarna som får ekvationen att gå ihop. 21 cm djupa badrumskåp är ett exempel. Dem kan du t.ex. placera ovanför eller bakom dörrar, ovanför toaletten eller i en hörna. Det ger dig inte bara utrymme för alla handdukar, toalettrullar och parfym, utan också fler kvadratmeter att röra dig på. Samt, förstås, ett mer trivsamt badrum.

På sidorna 166–171 läser du mer om hur VÄTTERN skapar plats i badrummet.

- ◁ **VÄTTERN badrumsinredning**, gångjärn ingår. Handtag och knoppar säljs separat.
- LONNEN skåp 935:-** består av 1 skåp, 1 låda, 1 dörr i vit folie, 1 bänkskiva i massiv, lackad björk samt ben i massivt trä. B30xD39xH108 cm. 830-723.
- LONNEN högsåp 1.300:-** består av 2 bänkskåp, 1 låda, 2 dörrar i vit folie samt ben i massivt trä. B30xD39xH195 cm. 830-724.
- FEMMEN högsåp 760:-** består av 1 skåp, 1 spegeldörr samt ben i massivt trä. B30xD39xH195 cm. 830-725.
- LONNEN tvättställ 2.520:-** består av 1 skåp, 2 dörrar i vit folie, ben i massivt trä samt handfat med blandare. B82xD53xH91 cm. 830-726.
- FEMMEN skåp 750:-** består av 2 vägg-skåp samt 2 spegeldörrar. Handtag ingår. B80xD21xH67 cm. 830-727.

 **Förstora ditt hem!**



KÖK

porslin och husgeråd

Kök	s 186
Inredning	s 196
Rullbord	s 204
Väggförvaring	s 204
Väggtilbehör	s 206
Husgeråd	s 208
Glas	s 214
Porcelain	s 216
Serviser	s 218
Bestick	s 220

Bra att veta om kök

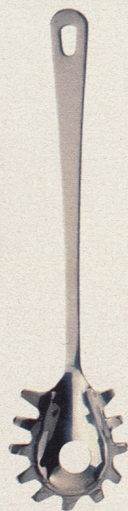

Att bygga nytt kök är i sanningens namn inte gjort i en handvändning. Men det är mödan värt!

Sikta på drömköket eller förnya ditt gamla med små medel och kluriga knep. Här är tipsen om både det ena och andra.

Att planera ett kök Det är inte konstigt om du känner dig osäker, ett nytt kök är ofta hushållets största investering och ska uppfylla familjekraven under många många år. Därför har vi gjort en liten sätt-igång-lista. När du är klar med den kan du alltid komma till varuhuset och få kostnadsfri hjälp av våra kökssäljare. Samla gärna nya idéer under tiden och väg olika alternativ mot varandra – men behåll bilden av drömköket i minnet, så kommer du också att nå dit.

1. Lista för- och nackdelar i ditt nuvarande kök, och vad som är viktigt och välkommet.

2. Gör en ungefärlig planritning där du märker ut alla fasta och planerade installationer som dörrar, fönster, ventilation, avlopp, eluttag och vattenrör. **3. Mät höjden och bredden** på alla väggar som du vill använda för skåp. Tänk på att fasta installationer också behöver utrymme. Välj utformning på köket (se Kökskatalogen eller Köksplaneringsguiden). **4. Gör en skalenlig planritning** efter din skiss. Använd gärna rut-pappret som finns i Kökskatalogen. 1 ruta = 20 cm. **5. Möblera ritningen**, gärna med pappersmodellerna som du också hittar i Kökskatalogen. Testa dina inredningsidéer genom att pröva olika lösningar. När du är nöjd, rita runt modellerna, helst med blyerts. **6. Planera innehållet** i varje skåp redan nu. Det kan komma att avgöra vilka slags skåp och lådor du behöver. **7. Barnsäkerhet.** Tips om ett tryggt vardagsliv hittar du bl.a. sist under rub-

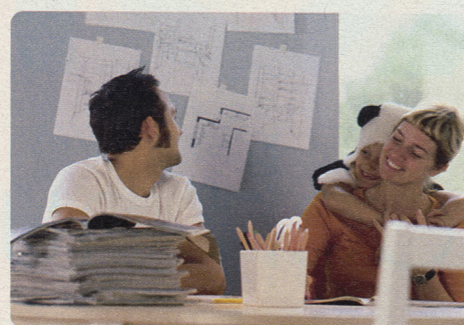
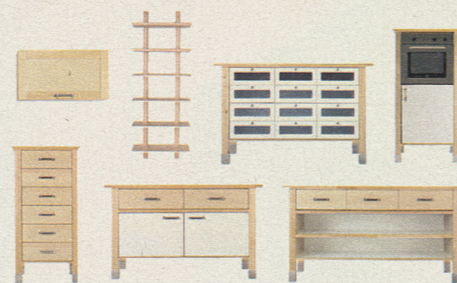
Ta med köket när du flyttar! Väljer du ett modul-kök (t.ex. ATTITYD, VÄRDE) kan du dessutom komplettera med nya enheter efter hand.

riken Säkerhet och kvalitet. **8. Belysning.** Köket ska vara både mysigt och arbetsvänligt.

9. Lista alla tillbehör som du behöver. Läs mer om t.ex. Vitvaror och Större arbetsyta här intill. Ännu fler tips och inspiration finner du i Kökskatalogen, IKEA varuhuset och på internet.

Fri köksrådgivning När du kommit en liten bit på väg, t.ex. gått igenom planeringstipsen här intill, i Kökskatalogen eller på www.IKEA.se, är du förberedd att träffa våra kökssäljare i ditt IKEA varuhus! Det kostar ingenting, och så får du chansen att finslipa detaljer och undvika misstag.

Tips: Besöker du IKEA, passa även på att ta vår Köksplaneringsguide med kloka och lättsamma råd och tumregler för t.ex. större arbetsyta och ett mer lättarbetat kök.

Att göra om köket Nytt kök behöver inte alls betyda nytt! Har du turen att ha ett gammalt och välplanerat kök eller helt enkelt inte vill lägga en betydande del av spar-kapitalet i köket, gör bara de där små men påfallande förändringarna. Välj bland trä- och laminatbänkskivor, hoar, kranar, blandare, skärbrädor – och inte minst skåpluckor, knoppar och handtag. Särskilt om du bor i andra hand och inte vill eller får ändra så mycket.



Tips: Du vet väl förresten att alla våra köks-luckor passar till skåpstommarna FAKTUM. Därför kommer du alltid att kunna förnya och förändra ett kök från IKEA.

Större arbetsyta Utnyttja tomma väggar för att frigöra plats på avställnings- och arbetsytor. Upphållningslister med krokar, köks-rullehållare, bestickställ, kryddhyllor, hopfällbara



Hemligheten med gott om plats heter visserligen ordning och reda. Men varför i all världen ska ett så bra utrymme som tomrummet innanför socklarna vara just – tomt? Precis så gick det till när sockellådan uppfanns.



diskställ, rullbord och smart skåp- och lådinredning bereder plats för både storkök och allmän trivsel.

Vitvaror På IKEA hittar du även kökets alla vitvaror. Tillsammans med Whirlpool har vi utvecklat kylskåp, diskmaskiner, mikrovågsugnar, inbyggnadsspisar m.m. som är anpassade till våra köksskåp och luckor. Det betyder t.ex. att du kan få kyl och frys med samma luckor som resten av köket! Ta en titt på vitvarorna i varu-huset eller vår Kökskatalog.

Tips: Beställer du vitvaror på IKEA kör vi hem dem gratis till dig inom 2 veckor! Du kan dessutom lämna din gamla diskmaskin, spis/häll, fläkt, ugn och mikrovågsugn till oss för återvinning. Det gör du på Byten & Återköp i våra varuhus. Kylskåp och frysar måste du däremot lämna hos kommunens återvinningscentral.

Säkerhet och kvalitet

Bland det första du lägger märke till i ett kök från IKEA, är att dörrar och gångjärn är självstängande och enkla att justera och montera. Efter några år upptäcker du fler goda egenskaper. En av dem är t.ex. att ett kök som slitagesäkrats fortfarande efter 35 år och 260 000 öppningar och stängningar fungerar lika bra som idag.

I ett av våra andra tester belastar vi ett köks-skåp med vikten av 400 porslinsallrikar under en veckas tid utan att det ger vika. Det är fler tallrikar än skåpet rymmer, så även om köks-redskapen hemma hos dig är tyngre än hos de flesta andra, kan du vara lugn. Även hyllplanen sätts under liknande press, utan att få lov att svikta mer än någon enstaka millimeter. Bänkskivor och lådor kvalitetstestas i sin tur för att klara det mesta som rimligen kan hända i ditt kök de närmaste 35 åren. Även om du av misstag skulle hänga på en öppen låda eller med

ordentlig kraft gå in i den från sidan, så håller den.

Lika genomtänkta krav ställer vi på kökens säkerhet. Till alla IKEA kök passar godkända detaljer som t.ex. låd-/skåpspärren PATRULL, lås och isolerglas till ugnsluckan, håll- och tipskydd.

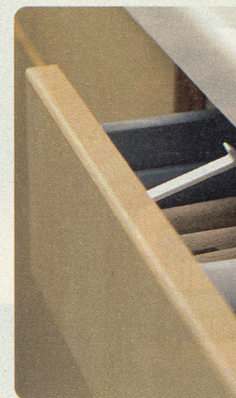

Funderar du på det praktiska?

Vid sidan om kloka råd och kostnadsfri hjälp av våra kökssäljare i IKEA varuhuset, har du tillgång till en rad andra fördelar.



Monteringshjälp Vill du ha hjälp att montera ditt nya kök kan vi ordna det. Vi förmedlar också hantverkare för elin-stallationer och vvs-arbeten. Monteringshjälpen kostar cirka 250 kronor/timme, lite grand beroende på var i landet du bor.



Betalningsätt Du kan betala i varuhuset eller när du får köket hemlevererat. Vill du dela upp betalningen, fråga om IKEA Hemfinansiering när du besöker oss eller ring 0476-880 88.



Hemleverans Alla våra kök levereras omonterade och packas i platta paket, de flesta finns alltid i lager. Vill du ha hjälp med hemtransporten, säg bara till någon av oss som jobbar på köksavdelningen i ditt IKEA varuhus. Kostnaden överstiger aldrig 745,- kronor.



Vitvaror Kökets alla vitvaror finns förstas också på IKEA.



➔ Med FAKTUM kökssystem kan du på egen hand skapa det kök du drömmer om.

Stommarna är dina byggstenar. Totalt har du över 100 olika skåpsmodeller att välja mellan. Utbudet ger dig nästintill obegränsade möjligheter att skräddarsy din egen kökslösning.

Stilen på luckan är nästa val. Bläddra framåt och låt dig inspireras – totalt har du 19 olika luckor till ditt förfogande.

Färdigställ ditt kök genom att välja ut handtag, bänkskiva, underrede, blandare, diskbänk och vitvaror. Allt finns på IKEA.

Vill du veta mer om FAKTUM och vårt kökssortiment? Beställ vår kökskatalog (se annons s. 195) eller gå in på www.IKEA.se/kok.

- ◁ **FAKTUM kök 13.729:-** med **ULRIKSDAL** luckor och inslag av **NUMERÅR**. **GRUNDTAL** kökstillbehör i rostfritt stål, se s. 207.
- NORRSKEN spotlight** med **NORRSKEN/FRANCIUM spot 99:-** i lackat stål, se s 336.
- RISTI köksbord 2.995:-** i klarlackad, massiv ek, se s. 231.
- ROGER stol 495:-** i BAS äggskaldfärgat läder, se s. 231.

Vad ingår i priset?
I IKEA köken du ser här och på följande sidor ingår FAKTUM stommar, luckor, lådor, gångjärn, ben, hyllor, bänkskivor och eventuella täcksidor, dekorlister, krönlister, socklar samt karuseller i bänkhörnskåpen. Priset inkluderar ej tillval som diskbänk, blandare, belysning, handtag eller vitvaror. Se köphjälp s. 198.



www.IKEA.se/kok

1 Välj stommar

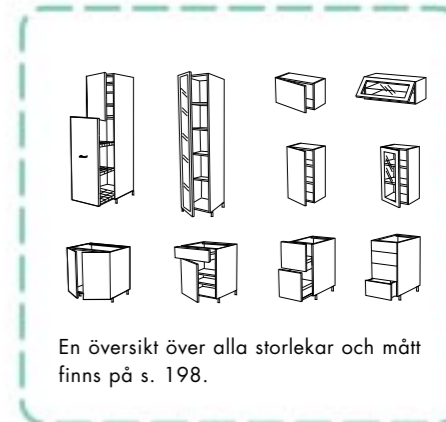
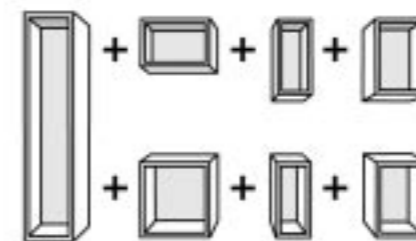

En översikt över alla storlekar och mått finns på s. 198.

2 Välj din stil på luckorna

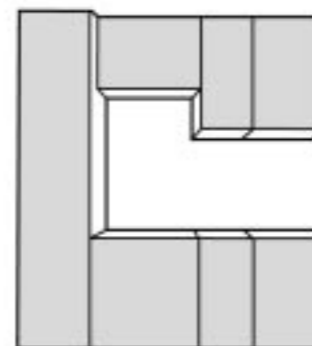

Du kan välja mellan 19 olika luckor till ditt FAKTUM kök.

3 Välj bänkskivor, handtag och underreden

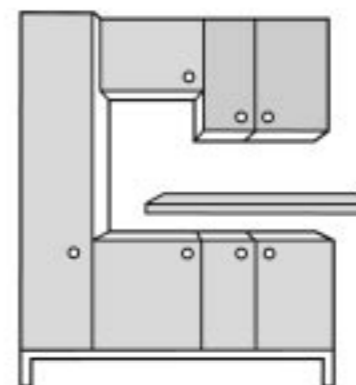

Glöm inte bänkskiva och underrede.



Bänkskivor och underreden, se s. 198. Knoppar och handtag, se www.IKEA.se/kok, IKEA kökskatalog eller besök ditt IKEA varuhus.

FAKTUM kök



FAKTUM kök med **DUVERUM dörrar** och **lådfronter** samt **PRÄGEL arbets-skivor** 13.381:- Dörrarna och lådorna är i gråvitlackad träfiberskiva.

Arbetskivan är i stenmönstrad laminat. Design Nike Karlsson. **GRUNDTAL kökstillbehör** i rostfritt stål, se s.207. Vad ingår i priset, se s. 187.

➡ Du kan välja mellan 19 olika skåpluckor till ditt FAKTUM kök. De kostar lite olika beroende på material och design. För att du ska se prisskillnaden

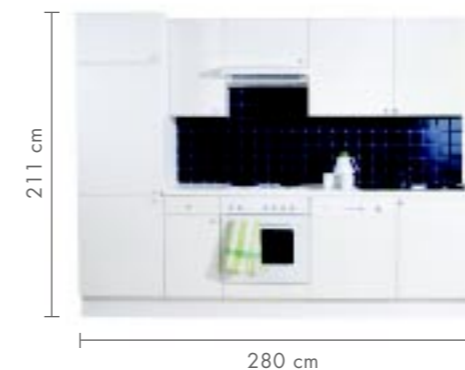

mellan olika luckor, har vi satt en prislapp på ett kök med täckta luckor som utgångspunkt för jämförelsen. Samma antal luckor, samma kök – olika luckor, olika pris.

ÄRLIG kökslucka 5.835:- i vit melaminklädd spånskiva. Vad ingår i priset, se s. 187.



STÅT kökslucka 8.810:- i vitlackad träfiberskiva. Finns även som vitrindörrar i härdat glas. Handtag ingår ej. Priset bygger på jämförelseköket på denna sida. Design Carina Bengs.



FAGERUM kökslucka 9.983:- i antikbetsad, klarlackad furu. Finns även som vitrindörrar i härdat glas. Handtag ingår ej. Priset bygger på jämförelseköket på denna sida. Design Nike Karlsson.



DUVERUM kökslucka 9.983:- i gråvitlackad träfiberskiva. Finns även som vitrindörrar i härdat glas. Knoppar ingår ej. Priset bygger på jämförelseköket på denna sida.



PLUGG kökslucka 10.428:- i limfogad, massiv, klarlackad furu. Ytbehandling fördröjer träets gulnande. Finns även som vitrindörrar i härdat glas. Handtag ingår ej. Priset bygger på jämförelseköket på denna sida.



PLUGG kökslucka 10.425:- i ljusgråbetsad, massiv, klarlackad furu. Finns även som vitrindörrar i härdat glas. Handtag ingår ej. Priset bygger på jämförelseköket på denna sida. Design Mikael Warnhammar.

FAKTUM bästisar



- 1. HEDRA knapp 19:-/2st** i klarlackad zink. Ø3,2 cm. 500-461-52.
- 2. SIGNERA handtag 19:-/2st** i lackad zink. Längd 16 cm. Design Tord Björklund. 600-385-47.
- 3. ESPNÄS knapp 19:-/6st** i betsad, klarlackad, massiv björk. Ø3 cm, höjd 4 cm.

- 4. NON spotlight 139:-** har lampfot i karbonatplast och skärm i aluminium. Halogenglödlampa 2x10W ingår. Max 10W. Ø8 cm, höjd 3 cm. 900-274-15.

FAKTUM kök



FAKTUM kök med **ÄDEL dörrar 25.409:-** Dörrarna är gjorda i björk och björkfaner och vitrindörrarna i härdat glas. Design Mikael Warnhammar.

Vad ingår i priset, se s. 187. **PELTO matbord** se s. 242. **BROR stol** se s. 242. **VÄRDE bänkskåp** se s. 203.



ÄDEL kökslucka 11.280:- i massiv björk och björkfaner. Design Mikael Warnhammar. Finns även som vitrindörrar i härdat glas. Handtag ingår ej. Priset bygger på jämförelseköket, se s. 189.



ÄDEL kökslucka 11.280:- i massiv, mellanbrun björk och björkfaner. Design Mikael Warnhammar. Finns även som vitrindörrar i härdat glas. Handtag ingår ej. Priset bygger på jämförelseköket, se s. 189.



KVADRAT kökslucka 11.280:- i massiv bok och bokfaner. Finns även som vitrindörrar i träd-förstärkt, härdat glas. Handtag ingår ej. Priset bygger på jämförelseköket, se s. 189.



NEXUS kökslucka 9.090:- har kantlist i massiv ek och fyllning i ekfaner. Kombinera med AVSIKT vitrindörr i härdat glas med ram i aluminium. Knoppar ingår ej. Priset bygger på jämförelseköket, se s. 189.



NEXUS kökslucka 9.090:- har list i massiv bok och fyllning i björkfaner. Kombinera med AVSIKT vitrindörr i härdat glas med ram i aluminium. Handtag ingår ej. Priset bygger på jämförelseköket, se s. 189.



ULRIKSDAL kökslucka 12.145:- i klarlackad, massiv ek. Design Tord Björklund. Finns även som vitrindörrar i härdat glas med ränder i frostat glas. Knoppar ingår ej. Priset bygger på jämförelseköket, se s. 189.

FAKTUM bästisar



1. ATTEST handtag 19:-/2st i rostfritt stål. Längd 12,8 cm. 900-385-41.
2. VÄRDE handtag 39:-/ 2 st i förnicklad zink. Längd 12,8 cm. Design Mikael Warnhammar 267-042-00. **3. TAG handtag 39:-/2st** i förnicklad zink. Längd 9,6 cm. Design Mikael Warnhammar. 966-706-83. **LYSVIK** design K Hagberg/M Hagberg.



4. LYSVIK anslutningskabel 49:- längd 120 cm. 904-207-80.
5. LYSVIK strömbrytare 199:- L19x B12,5x H4 cm. 704-087-84.
6. LYSVIK lysrör 369:- max 18W. L64x B12,5x H4 cm. 204-080-84.
7. SEXTON belysning 129:- halogenglödlampa 20W ingår. H6 cm. Ø13 cm. Design K Hagberg/ M Hagberg. 500-281-05.



FAKTUM kök



14.745,-
FAKTUM kök med APPLÅD luckor

FAKTUM kök med APPLÅD luckor i vitlackad träfiber och APPLÅD vitrindörrar i härdat glas 14.745,-. Vad ingår i priset, se s. 187.

SVANTE matbord 399,- i vit laminat, se s. 234. SVANTE stol 259,- se s. 234. FRAMÅT kökstillbehör i vit plast se s. 206.



APPLÅD kökslucka 8.060,- i vitlackad träfiberskiva. Finns även som vitrindörrar i härdat glas. Handtag ingår ej. Priset bygger på jämförelseköket, se s. 189.



APPLÅD kökslucka 8.060,- i blålackad träfiberskiva. Finns även som vitrindörrar i härdat glas. Handtag ingår ej. Priset bygger på jämförelseköket, se s. 189.



ÄDEL kökslucka 11.280,- i gulvit folieklädd träfiberskiva. Finns även som vitrindörrar i härdat glas. Handtag ingår ej. Priset bygger på jämförelseköket, se s. 189.



ABSTRAKT kökslucka 12.007,- i grå, högblank PET/ABS-plastklädd träfiberskiva. Finns även som vitrindörrar i härdat glas. Handtag ingår ej. Priset bygger på jämförelseköket, se s. 189.



ABSTRAKT kökslucka 12.007,- i vit högblank lackad träfiberskiva. Finns även som vitrindörrar i härdat glas. Handtag ingår ej. Priset bygger på jämförelseköket, se s. 189.



ABSTRAKT kökslucka 12.007,- i svart högblank PET/ABS-plastklädd träfiberskiva. Finns även som vitrindörrar i härdat glas. Handtag ingår ej. Priset bygger på jämförelseköket, se s. 189.



PALÅ kökslucka 12.410,- i gulvit högblank PET-plastklädd träfiberskiva. Finns även som vitrindörrar i härdat glas. Knoppar ingår ej. Priset bygger på jämförelseköket, se s. 189.

FAKTUM bästisar



1. RYCK handtag 29,-/2st i förnicklad, klarlackad zink. Längd 6,4 cm. 966-708-00. 2. PLURR knapp 19,-/2 st i förnicklad zink. Ø3,4 cm. Design K Hagberg/M Hagberg. 566-705-00.

3. VERB knapp 29,-/2st i förkromad zink. Ø2,5 cm. 560-638-85. 4. INLOPP skåpbelysning 39,- i vit plast. Max 25W. L10xB12xH5 cm. Design K Hagberg/M Hagberg. 100-214-60.

FAKTUM kök



FAKTUM kök 4.470:- med ÄRLIG dörrar i vit melaminfolie, CAPITA ben i rostfritt stål samt BROBY knoppar. Se köphjälpen s. 198. Exkl vitvaror. FRAMÅT kökstillbehör i vit akrylplast se s. 206. IKEA 365+ gryta med lock 179:- med droppfri kant och ånghål som hindrar överkokning.

Grytan rymmer 3 l. 261-371-85. IKEA 365+ köksredskap i mörkblå amidplast, se s. 212. IKEA PS VÄLLÖ vattenkanna 29:- i ljusgrön propenplast. Kannan rymmer 1,2 l. Design Monika Mulder. 900-544-61.



HÄMTA KATALOGEN PÅ VARUHUSET ELLER BESTÄLL
PÅ 020-43 90 50 ELLER PÅ www.IKEA.se



Läs om vår planerings-, leverans- och monteringservice på sidan 78 i KÖK 2003 katalogen.

RATIONELL inredning



→ RATIONELL inredning är speciellt utformad för ditt IKEA kök och hjälper dig att organisera insidan av dina skåp och lådor. Tallrikar, kastruller, kryddburkar, städredskap, handdukar, plastpåsar – allt får sin rätta plats med RATIONELL.

◀ RATIONELL i lackat stål. Fullutdragslådor gör innehållet överblickbart och lättåtkomligt. B55,5xD57 cm. **Utdragslåda 210**:- höjd 8 cm. 800-320-40. **Front till låda 99**:- 200-532-24. **Djup utdragslåda 349**:- höjd 13,5 cm 600-320-36. **Front till djup låda 129**:- 600-532-22.



RATIONELL behållare

19:-



RATIONELL behållare 19:- i plast för förvaring av plastpåsar, vantar, strumpor m.m. B16xD13xH45 cm. Design K Hagberg/M Hagberg. **Röd** 900-255-34. **Vit** 800-102-22. **Blå** 600-255-35.



RATIONELL grytlocksställ 19:- i silverlackat stål. Passar lika bra som tidningsställ. Skruvar ingår. B18xD6xH65 cm. 278-661-83.



RATIONELL besticklåda 15:- i vit propenplast. Måttanpassad för lådan RATIONELL 40 cm. B31xD50xH4,5 cm. Design Tord Björklund. 300-101-68.



RATIONELL ladmatta 49:- i EVA plast, dämpar ljud och skyddar lådor/hyllor mot repor. Lätt att klippa till önskad storlek. B50xL150 cm. **Blå** 200-325-71. **Transparent** 800-128-53.



RATIONELL bricka i klarlackad björkplywood. Brickorna är stapelbara vilket gör att de utnyttjar lådans djup maximalt. **Bricka 59**:- B27xD34 cm. 100-359-28. **Bricka 89**:- B54xD34 cm. 900-359-29.



RATIONELL slang/rörhållare 59:- i silverlackat stål får ordning på dammsugarslangen. Skruvar ingår. L32xH28 cm. 678-659-83.



69:-
RATIONELL fällbar redskapslåda

RATIONELL fällbar redskapslåda 69:- i återvinningsbar plast. Smart förvaring för smäsaker som saxar, gummiband m.m. B49,4xD27,4xH4,8 cm. Design Tord Björklund. 000-256-42.



RATIONELL lådinredningar. Design Tina Christensen. **Bottenplatta 99**:- i klarlackad björkplywood. B48xD50 cm, tjocklek 1 cm. 100-371-16. **Avdelare 24**:-/5pkt i amidplast. Höjd 10 cm. 100-365-98.



SUBTRAKTION

Komplicerad design klarar sig knappast på IKEA. Vi har t.o.m. hittat ett sätt att förenkla RATIONELL källsorteringshink. Genom att göra några få förändringar upptäckte vi att den kunde tillverkas i större volymer, vilket ledde till ett lägre pris. Mer matematik på sid 16.



RATIONELL källsorteringshink 19:- i propenplast. Rymmer 11 l. L30xB19xH27 cm. 300-324-91. Placeras på källsorteringsutdraget eller upphängningslisten RATIONELL 20:- 700-325-02 **Lock 15**:- 500-325-03.

FAKTUM köphjäl

FAKTUM BÄNKSÅP																	
Med hyllplan som på bilden och 130° gångjärn. H70 cm. D60 cm inkl. lucka. H 86 cm m. sockel. Ben, sockel o. handtag säljs sep. *FAGERUM/DUVERUM B64 cm.																	
Komb. (D-komb. för Duverum/Fagerum)	F/D23-001	F/D23-002	F/D23-003	F/D23-004	F24-001	F/D24-002	D20-001	D20-002	F29-001	F29-002	F/D26-001	F/D26-002	F/D26-003	F27-001	F27-002	F27-003	F/D31-001
Skåpbredd cm	30	40	50	60	60	80	40	60	40	60	40	50	60	40	50	60	60*
ÄRLIG vit	479:-	514:-	549:-	589:-	679:-	744:-	-	-	1290:-	1530:-	724:-	779:-	849:-	915:-	980:-	1050:-	760:-
APPLÅD blå, vit	549:-	594:-	639:-	699:-	819:-	904:-	-	-	1365:-	1635:-	829:-	899:-	989:-	1020:-	1100:-	1190:-	790:-
NEXUS björk, ek	594:-	664:-	714:-	784:-	909:-	1044:-	-	-	1510:-	1790:-	919:-	999:-	1074:-	1110:-	1200:-	1275:-	800:-
STÅT vit	594:-	664:-	714:-	784:-	909:-	1044:-	-	-	1510:-	1790:-	919:-	999:-	1074:-	1110:-	1200:-	1275:-	800:-
NUMERÄR rostfritt stål	-	-	-	844:-	-	-	-	-	1540:-	-	-	-	-	-	-	-	810:-
ABSTRAKT vit, grå, svart	665:-	834:-	886:-	984:-	1051:-	1384:-	-	-	1715:-	2008:-	1111:-	1229:-	1356:-	1302:-	1430:-	1557:-	815:-
PLUGG furu, ljusgrå	734:-	779:-	834:-	914:-	1189:-	1274:-	-	-	1630:-	1935:-	1089:-	1164:-	1269:-	1280:-	1365:-	1470:-	800:-
KVADRAT bok	774:-	854:-	909:-	1009:-	1269:-	1424:-	-	-	1730:-	2020:-	1149:-	1259:-	1384:-	1340:-	1460:-	1585:-	800:-
ÅDEL björk, mellanbrun, gulvit	774:-	854:-	909:-	1009:-	1269:-	1424:-	-	-	1730:-	2020:-	1149:-	1259:-	1384:-	1340:-	1460:-	1585:-	800:-
PALÅ gulvit	784:-	864:-	919:-	1019:-	1289:-	1444:-	-	-	1740:-	2030:-	1169:-	1279:-	1404:-	1360:-	1480:-	1605:-	810:-
ULRIKSDAL ek	879:-	939:-	1004:-	1094:-	1479:-	1594:-	-	-	1835:-	2125:-	1279:-	1379:-	1494:-	1470:-	1580:-	1695:-	830:-
FAGERUM/DUVERUM	743:-	818:-	893:-	978:-	-	1173:-	1319:-	1609:-	-	-	1024:-	1142:-	1294:-	-	-	-	978:-
ENDAST stomme	265:-	280:-	295:-	310:-	310:-	325:-	280:-	310:-	280:-	310:-	280:-	295:-	310:-	280:-	295:-	310:-	380:-

FAKTUM LÅDHURTSAR				FAKTUM HÖRNSKÅP				FAKTUM ÖVER- OCH FLÄKTSKÅP								
Bänk-/bänkhörnskåp: Lådor/hörnskåpsinredning och lucka ingår. Höjd 70 cm, djup 60 cm inkl. lucka. Höjd 86 cm med sockel.																
Komb. (D-komb. för Duverum/Fagerum)	D19-001	D19-002	F28-001	F28-002	F/D30-002	F/D30-001	F/D09-001	F/D09-002	F11-001	F11-002	F10-001	D11-003	F10-002	D11-004		
Skåpbredd i cm	40	60	40	60	120	90x90	60x60	60x60	60x35	60x57	60x35	64x70	64x92	60x57		
ÄRLIG vit	-	-	1238:-	1423:-	1798:-	1244:-	959:-	1225:-	465:-	815:-	325:-	-	464:-	-		
APPLÅD blå, vit	-	-	1333:-	1518:-	1928:-	1354:-	1034:-	1295:-	520:-	925:-	380:-	-	574:-	-		
NEXUS björk, ek	-	-	1438:-	1633:-	2038:-	1439:-	1089:-	1365:-	590:-	985:-	450:-	-	634:-	-		
STÅT vit	-	-	1438:-	1633:-	2038:-	1439:-	-	-	-	-	-	-	-	-		
NUMERÄR rostfritt stål	-	-	1728:-	1499:-	1089:-	1365:-	590:-	985:-	450:-	-	634:-	-	-	-		
ABSTRAKT vit, grå, svart	-	-	1616:-	1884:-	2189:-	1639:-	1257:-	1573:-	732:-	1198:-	592:-	-	847:-	-		
PLUGG furu, ljusgrå	-	-	1593:-	1818:-	2378:-	1569:-	1219:-	1525:-	710:-	1120:-	570:-	-	769:-	-		
KVADRAT bok	-	-	1683:-	1913:-	2388:-	1664:-	1274:-	1590:-	780:-	1215:-	640:-	-	864:-	-		
ÅDEL björk, mellanbrun, gulvit	-	-	1683:-	1913:-	2388:-	1664:-	1274:-	1590:-	780:-	1215:-	640:-	-	864:-	-		
PALÅ gulvit	-	-	1703:-	1943:-	2388:-	1674:-	1284:-	1600:-	790:-	1225:-	650:-	-	874:-	-		
ULRIKSDAL ek	-	-	1763:-	2028:-	2738:-	1749:-	1354:-	1665:-	870:-	1280:-	730:-	-	929:-	-		
DUVERUM/FAGERUM	1277:-	1477:-	-	-	2115:-	1693:-	1594:-	-	-	-	889:-	-	1058:-	-		
ENDAST stomme	280:-	310:-	280:-	310:-	840:-	640:-	639:-	865:-	350:-	430:-	210:-	210:-	220:-	220:-		

VÄGGSKÅP																
Väggskåp, höjd 70 cm, med hyllplan och luckor. Vitrinskåpen har glashyllplan och luckor. Djup 37 cm med lucka.																
Komb. för skåp m. dörr (ar), (D-komb. för Duver/Fager).	F/D01-001	F/D01-002	F/D01-003	F/D01-004	F02-001	F/D02-002	F/D05-001	F/D05-002	F/D05-003	F/D05-004	F06-001	F/D06-002	F13-001	F13-002		
Komb. för vitrinskåp m. dörr/ar, (D-komb. för Duverum/Fagerum).	F03-001	F/D03-002	F03-003	F03-004	F04-001	F/D04-002	F03-001	F/D07-002	F07-003	F07-004	F08-001	F/D08-002	F13-003	F13-004		
Skåpbredd cm	30	40	50	60	60	80	30	40	50	60	60	80	70	92		
ÄRLIG vit	364:-	399:-	444:-	479:-	569:-	619:-	434:-	484:-	539:-	584:-	679:-	739:-	475:-	605:-		
APPLÅD blå, vit	434:-	479:-	534:-	589:-	709:-	779:-	499:-	559:-	634:-	809:-	889:-	555:-	680:-			
APPLÅD vitrinslucka; blå, vit	564:-	619:-	679:-	-	869:-	949:-	659:-	724:-	789:-	-	1029:-	1109:-	605:-	755:-		
NEXUS björk, ek	479:-	549:-	609:-	674:-	799:-	919:-	574:-	644:-	729:-	814:-	959:-	1059:-	625:-	765:-		
AVSIKT vitrinslucka; aluminium	729:-	804:-	879:-	959:-	1199:-	1319:-	869:-	954:-	1034:-	1109:-	1449:-	1569:-	790:-	985:-		
STÅT vit	479:-	549:-	609:-	674:-	799:-	919:-	574:-	644:-	729:-	814:-	959:-	1059:-	625:-	765:-		
STÅT vitrinslucka; vit	644:-	704:-	779:-	-	1029:-	1119:-	744:-	844:-	939:-	-	1199:-	1349:-	690:-	875:-		
ABSTRAKT vit, grå, svart	550:-	719:-	781:-	874:-	941:-	1259:-	770:-	859:-	966:-	1059:-	1351:-	1489:-	795:-	980:-		
ABSTRAKT vitrinslucka; vit, grå, svart	847:-	944:-	1014:-	-	1435:-	1599:-	986:-	1111:-	1199:-	-	1683:-	1883:-	930:-	1142:-		
PLUGG furu, ljusgrå	619:-	664:-	729:-	804:-	1079:-	1149:-	729:-	799:-	879:-	974:-	1269:-	1369:-	740:-	920:-		
PLUGG vitrinslucka; furu, ljusgrå	799:-	854:-	929:-	-	1339:-	1419:-	939:-	1019:-	1094:-	-	1589:-	1699:-	840:-	1050:-		
KVADRAT bok	659:-	739:-	804:-	899:-	1159:-	1299:-	789:-	889:-	984:-	1079:-	1389:-	1549:-	815:-	1010:-		
KVADRAT vitrinslucka; bok	859:-	954:-	1034:-	-	1459:-	1619:-	1004:-	1134:-	1219:-	-	1719:-	1929:-	940:-	1165:-		
ÅDEL björk, mellanbrun, gulvit	659:-	739:-	804:-	899:-	1159:-	1299:-	789:-	889:-	984:-	1079:-	1389:-	1549:-	815:-	1010:-		
ÅDEL vitrinslucka; björk, mellanbrun, gulvit	859:-	954:-	1034:-	-	1459:-	1619:-	1004:-	1134:-	1219:-	-	1719:-	1929:-	940:-	1165:-		
PALÅ gulvit	669:-	749:-	814:-	909:-	1179:-	1319:-	799:-	899:-	994:-	1099:-	1409:-	1569:-	-	-		
PALÅ vitrinslucka; gulvit	869:-	964:-	1044:-	-	1479:-	1639:-	1014:-	1144:-	1229:-	-	1739:-	1949:-	-	-		
ULRIKSDAL ek	764:-	824:-	899:-	984:-	1369:-	1469:-	889:-	989:-	1079:-	1164:-	1589:-	1749:-	900:-	1110:-		
ULRIKSDAL vitrinslucka; ek	979:-	1054:-	1134:-	-	1699:-	1819:-	1144:-	1259:-	1364:-	-	1999:-	2179:-	1040:-	1290:-		
FAGERUM/DUVERUM	628:-	703:-	788:-	868:-	-	1048:-	718:-	803:-	888:-	968:-	-	1148:-	-	-		
FAGERUM/DUVERUM vitrinslucka	-	995:-	-	-	-	1575:-	-	1295:-	-	-	-	1945:-	-	-		
ENDAST stomme (gäller ej FAGERUM vitrin)	170:-	185:-	200:-	220:-	220:-	230:-	210:-	235:-	250:-	270:-	270:-	280:-	350:-	445:-		

FAKTUM HÖGSKÅP																
Högskåp m. lucka/luckor, förstärkta hyllplan, utdragsbeslag, o. 130° gångjärn. D 60 cm m. luckor. Ben, sockel o. handtag säljs sep. Vitrinskåp i storlek 211x35 cm, B 40 eller 60 cm. Kombinationsnr. F41-003/004 *FAGERUM/DUVERUM B64 cm.																
Komb. (D-komb. för Duverum/Fagerum)	F41-001	F41-002	F51-001	F51-002	F53-003	F53-004	F62-001	F62-002	F/D86-001	F/D94-001	F/D96-001	F71-002	F83-002	F83-001	F/D92-001	
Breddxhöjd i cm, inkl. sockel	40x211	60x211	40x211	60x211	40x211	60x211	40x233	60x233	60x211*	60x233*	60x233*	60x141	60x211	60x211*	60x233*	
ÄRLIG vit	793:-	943:-	913:-	1108:-	2089:-	2519:-	2224:-	2684:-	1195:-	1525:-	1570:-	875:-	1973:-	1390:-	1770:-	
APPLÅD blå, vit	983:-	1183:-	1103:-	1348:-	2359:-	2844:-</										

VÄRDE kök



➔ VÄRDE är en komplett köks-serie i massiv björk och björkfaner. Serien är designad av Mikael Warnhammar och består av fri-stående enheter som du kombinerar efter eget huvud.

VÄRDE är inte enbart begränsat till köket, många av delarna fungerar lika bra i vardagsrummet eller hallen. VÄRDE passar bra att kombinera med FAKTUM, se s. 190.

◁ VÄRDE vitrinskåp 1.995:- har viktörrar som sparar utrymme. Glaset i dörrarna är härdat, vilket betyder att det är mer slagtåligt än vanligt glas. Ram i massiv, klarlackad björk. B120xD37xH61 cm. 100-492-42.



VÄRDE förvaring med lådor 3.545:- i klarlackad björk som har lätttrullande lådor med utdragsstopp. Lådorna är självstängande de sista centimetrarna. B70xD65xH141 cm. 546-319-07.

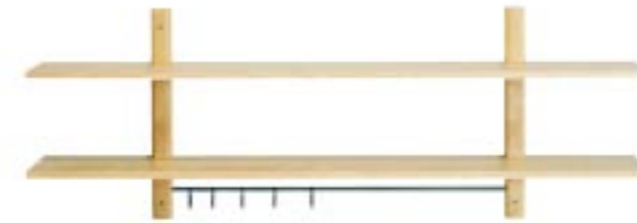

VÄRDE hylla 795:- i klarlackad björk och björkfaner är en lämplig förvaringsplats för t.ex. kokböcker, ihopvikta kökshanddukar och serveringsskålar. 5 krokar ingår, som du kan hänga kökshandukar på. B140xD21xH50 cm. 946-322-07.



VÄRDE högskåp 4.395:- är förberett för ugn eller diskmaskin. Skåpet är gjort i massiv björk och har justerbara ben samt lätttrullande lådor med utdragsstopp. B80xD65xH156 cm. 500-492-40. VÄRDE Köpmandisk 6.095:- i vit, massiv björk. Lådfront i härdat glas som är mer slagtåligt än vanligt glas. Lådorna med utdragsstopp är självstängande de sista centimetrarna. B146xD65xH90 cm. 946-317-07. VÄRDE Väggsåp 895:- B70xD35,5xH40 cm. 046-312-07.



VÄRDE Rullbord 1.795:- har 2 justerbara ben och 2 ben på hjul. Bordet är i massiv, klarlackad björk och har 1 hyllplan i rostfritt stål. B50xD65xH84 cm. 746-318-07. VÄRDE Skåp för inbyggnads-ugn/-häll 3.495:- B176xD65xH90 cm. 300-491-99. Arbetskiva för inbyggnadshäll 2.500:- i rostfritt stål. 200-522-29.

VÄRDE

Mått anges i breddxdjupxhöjd i cm.

-  **Diskbänkskåp** Björk/vit
146x65x90 446-310-07 **2.295:-**
-  **Skåp för inb. ugn/häll** Björk/vit
146x65x90 646-309-07 **1.895:-**
-  **Diskbänk** Rostfritt stål
146x65 646-307-85 **1.495:-**
Bottenv/vattenl 746-113-00 **230:-**
-  **Diskbänk för inb. häll** Rostfritt stål
146x65 146-324-85 **1.495:-**
Bottenv/vattenl 946-112-00 **160:-**
-  **Arbetskiva för inb. häll** Rostfritt stål
146x65 446-308-85 **1.095:-**
-  **Arbetskiva för inb. häll** Rostfritt stål
176x65 200-522-29 **2.500:-**
-  **Bänkskåp för inb. ugn/häll** Björk
176x65x90 300-491-99 **3.495:-**
-  **Bänkskåp med 2 lådor** Björk/vit
146x65x90 346-315-07 **4.095:-**
-  **Bänkskåp med 3 lådor** Björk/vit
176x65x90 146-316-07 **4.195:-**
-  **Köpmandisk** Björk/vit
146x65x90 946-317-07 **6.095:-**
-  **Bänkskåp med 1 låda** Björk
66x65x90 646-314-07 **2.095:-**
-  **Förvaring med lådor** Björk
70x65x141 546-319-07 **3.545:-**
-  **Högskåp för kyl/frys** Björk/vit
80x65x208 146-321-07 **4.095:-**
-  **Väggsåp** Björk
70x36x40 046-312-07 **895:-**
-  **Vitrinskåp** Björk
70x36x40 846-313-07 **995:-**
-  **Vitrinskåp** Björk
120x37x61 100-492-42 **1.995:-**
-  **Rullbord** Björk
50x65x85 746-318-07 **1.795:-**
-  **Hylla** Björk
50x21x140 746-323-07 **895:-**
-  **Hylla** Björk, med krokar
140x21x50 946-322-07 **795:-**

ATTITYD kök



➔ ATTITYD är ett komplett kök med fristående enheter. Fördelarna är många: Du väljer de delar du har behov av. Du placerar och kombinerar dem som det passar dig. Du har möjlighet att flytta och arrangera om köket när du vill.

ATTITYD kombinerar ramar i stål med dörrar i plast och laminat. Skjutbara luckor är en annan finess, som ger dig rörelsefrihet även i små kök.

◁ ATTITYD modulkök i vit melaminfolie.
Minikök 6.995:- B 120xD67xH90 cm. 900-375-51. **Väggskåp 695:-** B 120xD35xH50 cm. 700-168-18.
Högskåp 1.950:- har ram i lackat stål. B 68xD65xH161 cm. 000-168-31.
Hurts 995:- på låsbara hjul. B 51xD60xH90 cm. 400-168-34.

 ATTITYD fick utmärkelsen "Utmärkt svensk form" år 2000. Design Mikael Warnhammar.



995:-
ATTITYD hurts

ATTITYD hurts 995:- skapar flyttbar avställnings- och arbetsyta. Låsbara hjul medföljer. Hurtsen är i melaminfolie. B 51xD60xH90 cm. Vit 400-168-34. Svart 100-514-52.



ATTITYD har dörr i propenplast och stomme i vit melaminfolie. **Bänkskåp 1.690:-** har arbetsskiva i grå laminat som är fukt-, värme- och reptålig. B 125xD65xH90 cm.



ATTITYD har dörr i propenplast och stomme i vit melaminfolie. **Bänkskåp 2.450:-** med diskbänk med utsågning för häll och 1 ho, som är värdbar till höger och vänster. Diskbänken är ljuddämpad. B 125xD65xH90 cm.



6.995:-
ATTITYD minikök

ATTITYD minikök 6.995:- i melaminfolie har keramikhäll med 2 plattor, kylskåp med frysack, diskbänk med 1 ho och blandare. Handtag och bottenventil/vattenlås ingår. B 120xD67xH90 cm. Vit 900-375-51. ATTITYD väggskåp 695:- i melaminfolie med skjutdörrar i propenplast. B 120xD35xH50 cm. Vit 700-168-18. Svart 700-514-54.



ATTITYD har dörr i propenplast och stomme i vit melaminfolie. **Bänkskåp 2.350:-** med arbetsskiva i grå laminat som är fukt-, värme- och reptålig. B 185xD65xH90 cm.



ATTITYD har dörr i propenplast och stomme i vit melaminfolie. **Bänkskåp 3.420:-** med diskbänk med utsågning för häll samt 2 hoar, som är vändbara till höger och vänster. Diskbänken är ljuddämpad. B 185xD65xH90 cm.



1.950:-
ATTITYD högskåp

ATTITYD i vit melaminfolie samt ram i lackat stål. Skåpet är fristående, enkelt att placera och flytta. Passar bra både som skåfferi och som inbyggdskylskåp. B 68xD65xH161 cm. **Högskåp 1.950:-** med 1 dörr som täcker halva skåpet. 000-168-31. **Högskåp 1.950:-** med 1 hög, helt täckande dörr. 700-273-17.

Rullbord och väggförvaring



FÖRHÖJA rullbord 995:- i klarlackad, massiv björk med oljad arbetsskiva. Utdragbara lådor åt båda håll. Undertill ryms 20 flaskor. B100xD45xH90 cm. Design Nike Karlsson. 800-359-20.



VÄRDE rullbord 1.795:- har 2 ben som går att justera och 2 ben som är på hjul. Bordet är gjort i massiv, klarlackad björk, toppen är oljad. B50xD65xH84 cm. Design Mikael Warnhammar. 746-318-07.



599:-
BEKVÅM rullbord

BEKVÅM rullbord 599:- i massivt, obehandlat trä. 2 ben är på hjul och bordet är därför enkelt att flytta runt. Hjulen är lösbara. Olja träet med BEHANDLA träolja, se ovan. B50xD60xH85 cm. 700-117-93.



FLYTTA rullbord 1.495:- har en skärbräda som även går att använda som bricka. Bordet är gjort i rostfritt stål och är lätt att hålla rent. B60xD46xH85 cm. Design Nicholai Wiig Hansen. 200-359-18.

→ Det finns många sätt att få ordning i köket. Låt t.ex. ett rullbord eller en extrabänk göra jobbet när arbetsytan inte räcker till. Utrymmet undertill använder du för kokböcker, husgeråd, serveringskålar och allt annat som du vill ha inom räckhåll.

BEKVÅM köksstege/pall

99:-



BEKVÅM köksstege/pall 99:- i massiv björk. B38xD39xH50 cm. Design Nike Karlsson. 900-210-98. För att få en tåligare och mer lättskött yta olja träet med **BEHANDLA träolja 59:-** 100-187-83.



FÖRHÖJA vägghylla 159:- kan hängas under ett väggskåp eller användas som en öppen hylla på väggen. Hyllan är gjord i klarlackad, massiv björk. B30xD16,5xH30 cm. Design Nike Karlsson. 000-342-98.



FÖRHÖJA väggskåp 169:- med en dörr som är en skrivtavla. Kritan förvaras i ett spår på dörrrens överkant. Skåpet är gjort i klarlackad, massiv björk. B30xD16,5xH30 cm. Design Nike Karlsson. 800-342-99.



FÖRHÖJA i klarlackad massiv björk. Design Nike Karlsson. **Hylla med lådor 399:-** B60xD16,5xH15 cm. 400-342-96. **Hylla 79:-** B60xD17xH6 cm. 100-210-97.



FÖRHÖJA väggskåp 279:- klarlackad massiv björk. Hyllan har skjutdörrar i härdat glas. Hyllplanet är flyttbart i tre olika lägen. B60xD16,5xH30 cm. Design Nike Karlsson. 200-342-97.



FÖRHÖJA hylla med lådor 399:- i klarlackad, massiv björk med 5 lådor i härdat glas med handtag. Hyllan passar bra som förvaring för t.ex. mjöl, gryn, pasta eller socker. Härdat glas är mer slagtåligt än vanligt glas. Hyllan kan hängas under ett väggskåp eller direkt på väggen. Skruvar ingår ej, se till att köpa skruvar som passar till den vägg du kommer att fästa hyllan på. B60xD16,5xH15 cm. Design Nike Karlsson. 400-342-96.



59:-
Besticklåda

FÖRHÖJA kan användas som serveringsbricka för bestick, kryddor, bröd och servetter. Design Nike Karlsson. **Besticklåda 59:-** B22xD25xH7 cm. 300-210-96. **Besticklåda 79:-** B25xD43xH7 cm. 500-210-95.



FRAMÅT

FRAMÅT i vit propenplast frigör arbetsyta på bänkskivan. Tillbehören kan sättas på upphängningslisten eller direkt på väggen. Passar ihop med köket ATTITYD. Tål maskindisk. Design Emma Hellgren.

Upphängningslist 45:- med skena i aluminium och väggfäste i plast. L120 cm. 600-138-77.

Krok 5:-/5pkt höjd 5,5 cm. 000-138-80.

Burk 5:- tål maskindisk. Ø13 cm. H12 cm. 500-138-68.

Köksrullehållare 19:- kan också användas i badrum med 2 toalettrullar i. B30xD15xH12 cm. 000-289-28.

Skärbräda 69:- i massiv, oljad björk. Regelbunden behandling med träolja förlänger livslängden på brädan. L33xB30xH5 cm. 800-210-89.

Bestickställ 15:- B21xH20 cm. 500-122-32.

Hylla/diskställ 19:- B29xH12 cm. 000-138-75.

Låda 25:- B28xH12 cm. 800-138-76.

Diskställ 29:- kan också användas som t.ex. cd-ställ. B32xD21xH20 cm. 200-289-27.



UTSAGA

Den bågformade designen på **UTSAGA** ger varje kök en rustik atmosfär. **UTSAGA** är tillverkat i stål. Design Tina Christensen.

Stång 34:- passar lika bra som t.ex. grytlocksställ. L80xH6 cm. 300-197-86.

Krok 19:-/5pkt H6 cm. 400-115-44.

Krok 24:-/5pkt H11 cm. 500-197-90.

Bestickställ 19:- med bottentråg i förzinkat stål. Ø13 cm. H15 cm. 900-197-93.

Bygel halvrund 29:- lämplig för förvaring av större köksredskap. L35xD20xH24,5 cm. 100-115-45.

Diskställ 109:- med avtagbar bricka som samlar upp avrinningsvattnen. Häng diskstället på väggen eller ställ det på bänkskivan. L42xD29xH20 cm. 700-197-94.



SATS

SATS i aluminium och massiv, oljad bok ger tillsammans med upphängningssystemet åtskilliga förvaringsmöjligheter. Design Bo Åström.

Upphängningsskena 89:- kan sättas flera på rad eller kapas av för att få önskad längd. L120xD2xH5 cm. 100-115-50.

Flaskställ 79:- i förkromat stål. B23xD9xH27 cm. 878-707-85.

Vinglasylla 69:- i förkromat stål. B44xD14xH3 cm. 678-708-85.

Hylla 199:- B40xD10xH35 cm. 278-706-08.

Kokbokshållare 139:- B28xD3xH35 cm. 178-710-00.

Krok 39:-/5pkt 746-394-84.

Diskställ 149:- i stål och etenplast. L48xD28xH33 cm. 978-711-00.

Knivhållare 259:- B19xD7xH25 cm. 478-705-08.

Köksrullehållare 89:- B34xD15 cm. 378-709-00.

Överkantslist 139:- L120xD2xH5 cm. 642-462-84.



GRUNDTAL

GRUNDTAL i rostfritt stål är lika idealiska i köket som i badrummet. Du kan hänga tillbehören på upphängningslisten eller direkt på väggen. Design Mikael Warnhammar.

Hylla 199:- passar lika bra som grytlocksställ. Beslag och skruvar ingår. L80xD27 cm. 000-114-28.

Kryddhylla 119:- L39,5xB32,5xH4,4 cm. 900-227-81.

Upphängningslist 99:- L120 cm. 500-227-64.

Hylla/diskställ 79:- L30,5xB19xH9 cm. 200-227-65.

Köksrullehållare 59:- för 1 rulle. L32xD10x H18 700-227-82.

Köksrullehållare 119:- för 3 rullar. L32xD10xH35 cm 400-227-88.

Bestickställ 69:- B20xH12 cm. 000-227-85.

Diskställ 179:- L53xD26xH30 cm. 800-227-86.

Krok 15:-/5pkt höjd 7 cm. 700-113-97.

Krok 19:-/5pkt höjd 11 cm. 000-115-36.

Magnetlist 59:- längd 53 cm. 600-227-87.

IKEA 365+ husgeråd



➔ Bra grytor och kastruller gör matlagningen roligare. IKEA 365+ är av rostfritt stål och passar särskilt bra till pasta, fisk och grönsaker. Alla kokkärl har dessutom droppfria kanter och måttgraderade insidor.

Stekpannorna har TEFLON PLATINUM beläggning, som gör att du kan steka maten nästan helt utan fett.

◁ IKEA 365+ i rostfritt stål som tål maskindisk. **Gryta med lock 199:-** rymmer 5 l. 061-372-85. **Ånginsats 99:-** är anpassad för IKEA 365+ kokkärl 5 l. och tas lätt upp efter kokning för att fungera som durkslag. 561-379-85.



IKEA 365+ kastrull med lock 129:- med droppfri kant och ånghål som hindrar överkokning. Tål maskindisk. Kastrullen rymmer 1 l och är gjord i rostfritt stål. 361-375-85.



IKEA 365+ vattenkittel 129:- kokar vattnet snabbt och effektivt. När vattnet kokar visslar det. Handtagen är värmeisolerande. Kitteln rymmer 2 l. Design Susan Pryke. 161-352-43.

299:-

IKEA 365+ wok



IKEA 365+ wok 299:- är lätt att rengöra, endast handdisk. TEFLON PLATINUM beläggningen gör att du kan steka utan, eller med lite fett. Wokpannan är gjord i rostfritt stål. Ø28 cm. 400-304-01.

IKEA 365+ traktörpanna 209:- är en tålig och praktisk matlagingspanna i rostfritt stål. Botten är i 3 skikt och ger snabb och jämn värme. Ø24 cm. 361-361-85. **IKEA 365+ stekpanna 209:-** är lätt att rengöra, den diskas för hand. TEFLON PLATINUM beläggningen gör att du kan steka utan, eller med lite fett. Locket till IKEA 365+ 10 l gryta passar till denna stekpanna. Ø28 cm. 161-357-85.

149:-

IKEA 365+ kastrull



IKEA 365+ kastrull med lock 149:- med droppfri kant och ånghål som hindrar överkokning. Tål maskindisk. Kastrullen rymmer 2 l och är gjord i rostfritt stål.



IKEA 365+ grytor i rostfritt stål som tål maskindisk. Gryta med lock 179:- med droppfri kant och ånghål som hindrar överkokning. IKEA 365+ insatser för vattenbad, fritering och ångkokning passar till. Grytan rymmer 3 l. 261-371-85. **Gryta med lock 299:-** rymmer 10 l. 861-373-85. **Gryta med lock 199:-** rymmer 5 l. 061-372-85.

IKEA 365+ bästisar



IKEA 365+ i rostfritt stål och handtag i mörkblått, syntetiskt gummi och plast. Design Magnus Lundström. 1. Konservöppnare 15:- 900-432-55. 2. Flasköppnare 15:- 700-107-98. 3. Pizzaskärare 19:-

100-107-77. 4. Potatis/sparrisskalare 19:- 300-107-76. 5. Kuljärn 15:- 6. Grapefruktkniv 15:- 7. Urkärnare 15:- 8. Skalstrimlare 15:-

Husgeråd



KONCIS i rostfritt stål, tål maskindisk. Design Tord Björklund. **Vitlökspress 49:-** 261-168-85. **Potatisskalare 19:-** **Potatistöt 29:-** 461-092-85. **Ballongvisp 29:-** 069-551-00.



BRIGAD har en TEFLON PLATINUM beläggning som gör att du kan steka utan, eller med lite fett. Handtaget är gjort i rostfritt stål och basmaterialet är mörkgrå aluminium. Det tjocka basmaterialet fördelar värmen effektivt. **Stekpanna 259:-** Ø28 cm. **Gryta med lock 369:-** rymmer 5 l.



NAGG knivkubb med 5 knivar 49:- förvarar knivarna säkert och bevarar eggen vass. Blocket är gjort i massivt trä. 761-951-06.



KAPITAL slaktarblock 229:- är gjord i oljat massivt gummiträ. Slaktarblocket ska handdiskas för att behålla den fina kvaliteten. B36xL48 cm.



IKEA 365+ i mörkblå amidplast som tål maskindisk. Design Magnus Lundström. **Sked 10:-** 961-292-43. **Stekspade 10:-** 761-293-43. **Gaffel 10:-** 161-291-43.



KURAGE med TEFLON SELECT beläggning som gör att du kan steka utan, eller med lite fett. Produkterna är gjorda i mörkblå aluminium, de är lätta att hålla rena genom att torka av med papper eller handdiska. **Kastrull med lock 139:-** rymmer 2 l. 770-886-43. **Grillpanna 159:-** är räfflad i botten för att grilla effektivt. L28xB28 cm. 561-835-43. **Traktörpanna med glaslock 129:-** Ø26 cm. 161-837-43.



SPÅR trancherbräda 139:- har en uppsamlings-skål där kött- och fruktsaft lätt rinner av skär-ytan. Trancherbrädan är gjord i bokträ. B30xL45 cm. Design Tord Björklund. 500-381-85.



24:-
LEGITIM skärbräda 2 st

LEGITIM skärbräda 24:-/2st i vit plast, har praktiska handtag som gör det enkelt att hänga upp brädorna. B20xL30+B24xL35 cm. 870-847-10.



MIXA köksredskap

5:-

MIXA köksredskap 5:-/3 delar i massivt lövträ som är skonsamt mot belagda kok- och stekkarl. Redskapen ska handdiskas. 961-276-06.



89:-
KAVALKAD kastrull 3 st

KAVALKAD kastrull 89:-/3st i aluminium med en non-stick beläggning som gör att du kan steka med eller utan fett. Handtagen är gjorda i svart fenolplast. De 3 kastrullerna rymmer 1 l, 1,5 l och 2 l. 500-274-55.



MAGASIN skärbräda 24:-/2 delar är greppvänliga med urfrästa handtag på undersidorna. Skärbrädorna är gjorda i massivt trä som bör oljas in regelbundet. B20xL30+B24xL35 cm. 661-901-09.



REKYL knivkubb med 5 knivar 219:- skyddar dina knivar och håller dem på plats. Knivkubben är i massiv björk och knivarna är gjorda i rostfritt stål med handtag i svart propenplast. Design Tord Björklund.

Husgeråd



REDA burkar 5 st

29:-

REDA burkar 29:-/5st kan användas för att frysa in mat, bär etc. Burkarna tål både mikrovågsugn och maskindisk och är gjorda i plast. Design Susan Pryke. 900-431-23.



REDA burk 29:-/5st går att ha både i frysen och i mikrovågsugnen. Det tättslutande locket bevarar aromen. Burkarna är gjorda i vit plast. Design Susan Pryke. 361-261-10.



REDA bringare 9:- i plast som tål maskindisk och rymmer 1 liter. Design Susan Pryke. **Blå** 500-431-20. **Grön** 700-431-19.



RAJTAN glasburk 29:-/4st är aromtät och kan därför med fördel användas för torrförvaring av t.ex. kryddor. Locket diskas för hand men burken tål maskindisk. Rymmer 15 cl. 062-106-00.



REDA rivjärn 29:- med 2 rivblad i en och samma burk. Gummeringen på undersidan gör att burken står stadigt. Både rivjärnet och burken tål maskindisk, locket diskas för hand. Design Susan Pryke. 200-431-07.



FÖRVAR glasburk 19:- rymmer 2 l och kan användas för att förvara torrprodukter. Burken är aromtät vilket bevarar kryddornas doft och smak. Tål maskindisk. Design Carl Öjerstam. 000-302-62.



REDA durkslag 15:- i plast som tål maskindisk. Design Susan Pryke. **Blå** 100-431-03. **Grön** 900-431-04.



39:-

REDA vispskål 3 st

REDA vispskål 39:-/3st har tre olika storlekar, 1 l, 2 l, samt 3 l. De ryms i varandra, vilket sparar förvaringsutrymme. Skålarna är graderade, vilket underlättar vid matlagning och bakning. Skålarna är gjorda i orange propenplast som tål maskindisk och även att frysas. Design Susan Pryke. 200-431-12.



19:-

DRUVOR vinställ i poppelplywood för 6 flaskor. Stället är hopfällbart. Design Nikolai Wiig Hansen. 700-325-16.

Nicholai Wiig Hansen

Nicholai Wiig Hansen, Designer



IKEA MATEMATIK

SUBTRAHERA DRUVOR levereras i platta paket. Det minskar dess pris eftersom vi kan transportera större mängder till lägre kostnader. Den lycklige vinnaren av det här blir naturligtvis du. Så istället för att investera alla dina pengar i ett vinställ kan du satsa på det där man brukar ha i det. Mer matematik på s. 16.



Glas



NYHET!

TREVLIG porslin och glas tål maskindisk. **Assiett 20:-** i blåfärgat glas. Ø20 cm. **Assiett 20:-** i klart glas. Ø20 cm. **Vinglas 15:-** i blåfärgat glas som rymmer 25 cl. **Vinglas 15:-** i klart glas som rymmer 25 cl. **Tärfat 79:-** i klart glas. Ø31 cm.

Glas 15:- i blåfärgat glas som rymmer 43 cl. **Glas 15:-** i klart glas som rymmer 43 cl. **Glas 10:-** i blåfärgat glas som rymmer 23 cl. **Glas 10:-** i klart glas som rymmer 23 cl.

➔ Välkommen till glasriket. På IKEA hittar du ett stort utbud av glasserier för livets alla tillfällen. Komplettera din servis med enstaka glas eller välj en serie där allt ingår. Som t.ex. **SVALKA** – en serie i elva delar för vin, vatten, öl, konjak, likör, snaps och cocktails. Glasen passar lika bra till vardags som till fest och tål förstås maskindisk.



OPTIMAL glas som tål maskindisk. **Konjakkupa 19:-** rymmer 81 cl. **Cocktailglas 19:-** rymmer 33 cl. **Ölglas 19:-** rymmer 50 cl. **Rödvinglas 19:-** rymmer 69 cl. **Vitvinglas 19:-** rymmer 61 cl. **Champagne-glas 19:-** rymmer 20 cl.



SVEPA glas 12 st
25:-

SVEPA glas 25:-/12st. går att stapla vilket ger mer utrymme i skåpen. Glasen går att diska i maskin och tål även mikrovågsugn. **SVEPA** rymmer 20 cl och har dekorativa ränder i glaset.



RÄTTVIK i munblåst, klart glas. Glasen tål maskindisk. Design Jon Eliason. **Snaps-/likörglas 15:-** rymmer 4 cl. **Seltermglas 19:-** rymmer 40 cl. **Vitvinglas 19:-** rymmer 20 cl. **Ölglas 19:-** har kraftigt fot, rymmer 42 cl. **Rödvinglas 19:-** rymmer 32 cl.



39:-
SVALKA glas 6 st

SVALKA i olika storlekar och för olika sorters dryck. Glasen tål maskindisk. Design Åsa Gray. **Glas 39:-/6st** rymmer 20 cl. **Glas 39:-/6st** rymmer 35 cl. **Konjakkupa 39:-/6st** rymmer 40 cl. **Likörglas 39:-/6st** rymmer 3 cl. **Cocktailglas 39:-/6st** rymmer 13 cl. **Snapsglas 39:-/6st** rymmer 5 cl.

Champagneglas 39:-/6st rymmer 17 cl. **Vitvinglas 39:-/6st** rymmer 21 cl. **Rödvinglas 39:-/6st** rymmer 35 cl. **Vinprovarglas 39:-/6st** rymmer 28 cl. **Ölglas 39:-/6st** rymmer 52 cl.

IKEA 365+ porslin



→ "Vackrare vardag, alla dagar" är parollen som förenar de produkter som bär namnet IKEA 365+. Porslinsserien är inget undantag – formgivarna Susan Pryke och Anki Spets har tagit fram totalt 45 koordinerade delar för livets stora och små måltider. Serien är gjord i tåligt fältspatsporcelain.

- ◁ **IKEA 365+ djup tallrik 40:-** Ø25 cm. Design Susan Pryke.
- Serveringsskål med lock 245:-** Ø22 cm. Design Anki Spets.
- Ugnsform 109:-** Ø22 cm. Design Susan Pryke.



Ugnsform 109:- Ø22 cm. Design Susan Pryke.
Ugnsform 85:- L20xB20 cm. Design Susan Pryke.

40:-

IKEA 365+ djup tallrik



IKEA 365+ djup tallrik 40:- Ø25 cm. Design Susan Pryke. Finns i mörkblå, vit och beige.



IKEA 365+ i fältspatsporcelain, tål maskindisk och mikrovågsugn.
1. Assiett 30:- L18xB18 cm. Design Susan Pryke. Finns i blå, vit och beige.
2. Tallrik 40:- L25xB25 cm. Design Susan Pryke.
3. Serveringsskål med lock 245:- Ø22 cm.
4. Skål 25:- Ø11 cm. Design Anki Spets. Finns i blå, vit och beige.
5. Uppläggningsfat 95:- L31xB26 cm. Design Susan Pryke.
6. Uppläggningsfat 125:- L38,5xB30 cm.
7. Assiett 30:- Ø20 cm. Design Susan Pryke. Finns i blå, vit och beige.
8. Tallrik 40:- med rand i olika färger. Ø26 cm. Design Susan Pryke. Finns i blå, vit och beige.
9. Tallrik 45:- Ø32 cm. Design Susan Pryke.
10. Djup tallrik/pastatallrik 45:- Ø32 cm. Design Susan Pryke.

11. Espresso kopp med fat 20:- Design Susan Pryke.
12. Kaffekopp med fat 30:- Design Susan Pryke.
13. Tekanna 135:- med droppfri pip, rymmer 1,5 l.
14. Mjölk /gräddkanna 45:- rymmer 3 dl. Design Susan Pryke.
15. Mugg 30:- L8,2xB8,2xH10,4 cm. Design Susan Pryke. Finns i blå, vit och beige.
16. Skål 85:- Ø18 cm. Design Anki Spets.
17. Skål 30:- Ø16 cm. Design Susan Pryke.
18. Skål 25:- Ø8 cm. Design Anki Spets.



1. **RALJANS tallrikar** i flintgods som tål maskindisk och mikrovågsugn finns i olika storlekar och färger – grön, blå, mörkröd och vit. **Tallrik 35:-** Ø31 cm. **Tallrik 25:-** Ø27 cm. **Vit 45:-** Assiett 15:- Ø22 cm.
2. **KVARNBY servis 289:-/18 delar** i flintgods med blå blommor. Servisen består av 6 djupa tallrikar, 6 flata tallrikar samt 6 assietter som tål maskindisk och mikrovågsugn. Design Betty Svensson.
- 3, 8. **TREVLIG** består av olika sorters glas i klarglas eller blått glas. **Vinglas 15:-** rymmer 25 cl. **Glas 10:-** rymmer 23 cl. **Glas 15:-** rymmer 43 cl.
4. **MINUSKEL servis 289:-/18 delar** i vinnrött stengods. Servisen består av 6 djupa tallrikar, 6 flata tallrikar samt 6 assietter. Tål maskindisk och mikrovågsugn. 200-419-95.
5. **IKEA 365+** i vitt fältspatporcelain som tål maskindisk och mikrovågsugn. **Djup tallrik/pastatallrik 45:-** Ø32 cm. **Tallrik 45:-** Ø32 cm.
- 6, 9. **RÅTTVIK** har tallrikar i stengods och vinglas, snapsglas och selterglas i klarglas. Tallrikarna tål maskindisk och mikrovågsugn. Glasen tål maskindisk. Design Jon Eliason. **Tallrik 39:-** i gråblått stengods. Ø28 cm. **Rödvinsglas 19:-** i klarglas rymmer 32 cl. **Snapsglas 15:-** i klarglas rymmer 4 cl. **Selterglas 19:-** i klarglas rymmer 40 cl.
7. **BANG** i vitt stengods som tål maskindisk och mikrovågsugn. **Tallrik 5:-** Ø24 cm. **Djup tallrik/pastatallrik 5:-** Ø22 cm.
10. **DUKNING servis 289:-/18 delar** i naturfärgat stengods. Servisen består av 6 djupa tallrikar, 6 flata tallrikar samt 6 assietter som tål maskindisk och mikrovågsugn.
11. **RALJANS tallrik 35:-** i flintgods som tål maskindisk och mikrovågsugn. **Blå** Ø31 cm. **Randig** Ø27 cm.

Bestick



IKEA 365+ bestick 249:-/24 delar för 6 personer. Besticken är av rostfritt stål. Tål maskindisk. Design Magnus Lundström.



SKYMTA bestick 129:-/24 delar för 6 personer. Besticken är av rostfritt stål med handtag i transparent plast med blå linje. Tål maskindisk. Design Per Ivar Ledang. 100-448-00.



KRÖN bestick 309:-/24 delar för 6 personer. Besticken är av rostfritt stål. Tål maskindisk. Design Tord Björklund. 500-275-68.

89:-

FÖRNUFT bestick i 24 delar i rostfritt stål som tål maskindisk och inkluderar kniv, gaffel, matsked och tesked för 6 personer. 700-149-99.



Maria Vinka
Maria Vinka, Designer



TRAKTAT bestick 24 delar
59:-

TRAKTAT bestick 59:-/24 delar för 6 personer. Besticken är av rostfritt stål. Tål maskindisk. 963-550-85.



SIGILL bestick 329:-/24 delar för 6 personer. Besticken är av rostfritt stål med handtag i svart plast. Tål maskindisk. Design Olle Gyllang. 100-272-16.



HAGANÄS bestick 199:-/24 delar för 6 personer. Besticken är av rostfritt stål med handtag i beige plast. Tål maskindisk. 500-311-98.



89:-
UTTRYCK

UTTRYCK bestick 89:-/24 delar för 6 personer. Besticken är av rostfritt stål med handtag i plast. Tål maskindisk. Design Eva Moritz/Peter Moritz. **Grön** 600-404-37. **Blå** 500-404-33. **Vit** 400-404-38. **Röd**.



DATA bestick 249:-/24 delar för 6 personer. Besticken är av rostfritt stål. Tål maskindisk. Design Carl-Gustaf Jahnsson. 963-183-85.



DIPPA ätpinnar 19:-/3 par i amidplast i blandade färger som tål maskindisk. Design Franz James.



IKEA MATEMATIK

MULTIPLICERA Vill du njuta av hummer, oxfilé och champagne lite oftare så är FÖRNUFT en bra början. Genom att köpa in stora volymer kan vi minimera priset men ändå servera dig en smakfull och aptitretande design. Välkommen till bords! Mer matematik på s. 16.





Köksrealism

Trångt, sneda vinklar och minimalt med förvaringsutrymme? Oroa dig inte. På IKEA vet vi av erfarenhet att även "omöjliga" rum kan förvandlas till bra köksmiljöer.

Receptet heter FAKTUM, vårt stora kökssystem. Med drygt 100 skåpstyper i olika bredder och djup kan du inreda alla tänkbara utrymmen. På IKEA hittar du även utrustningen som passar det lilla köket, som t.ex. minihäll med två plattor och mikrovågsugn med inbyggd varmluftsfunktion.

Slutligen, utnyttja väggarna så mycket det går. Att använda väggskåp och upphängningssystem är ofta det bästa sättet att både spara och skapa plats på små ytor.

◁ **FAKTUM kök 13.095,-** med **ARBSTRAKT dörrar** i svart PET/ABS-plastklädd träfiberskiva. Vad ingår i priset, se s. 187. Se köphjälp s. 198.

GRUNDTAL kökstillbehör i rostfritt stål, se s. 207.

HERMAN stol 139,- i vit propenplast och ben i lackat stål. B45xD50xH78 cm. Sittshöjd 44 cm. Design Ola Hermansson. 380-622-10.

LOKKA vikbord 495,- av vitlackad träfiberskiva och ben i acetalplast. L106xB78-83xH73 cm.

Design Tina Christensen. 300-493-40.

SNITS skål 69,- se s. 340.

FOTO taklampa 69,- i lackad aluminium. Max 75W. Ø25 cm, höjd 20 cm. ☎ 002-478-84.

 **Förstora ditt hem!**

IKEA family

För alla som älskar livet hemma.

join



Hej! Öppna dörren...

... för det bästa på IKEA. Med IKEA family gör du livet hemma enklare, smartare och roligare. Du får tips, idéer och inspiration om inredning hela året. Gå med själv, så får du se!



Hemma

Sveriges största heminredningstidning – IKEA family Magazine – kommer direkt hem i din brevlåda. Vill du lära dig ännu mer? På www.IKEA.se/family hittar du alltid inspiration och nyheter. Dessutom blir du inbjuden till aktiviteter och evenemang på ditt varuhus.



På mötesplatsen

IKEA familys mötesplats i varuhuset är vårt hjärta. Hämta hemtipskort med smarta idéer, bläddra i heminredningsböcker – eller köp dem till marknadens lägsta priser – och få tips och råd som passar ditt hem. Kom in och säg hej!

hej

01 234 567 891
ANNA ANDERSSON



På www.ikea.se/family

När du loggat in på hemsidan kan du diskutera, läsa artiklar, spela spel, fynda bland våra erbjudanden och mycket mer. Bli först med det senaste

– lämna din e-postadress! Har du flyttat eller skaffat ny hobby? Ändra i din personliga profil så får du erbjudanden som passar dig.

Testa, förändra och förnya med IKEA family!



Kunskapsbanken. Livet hemma är vår specialitet. Dra nytta av det! I kunskapsbanken på mötesplatsen och hemsidan hittar du inspiration och tips för alla rum i ditt hem.



Prata med proffsen. Våra heminredare ger gratis tips och idéer till dig som är medlem i IKEA family.



IKEA family priser. Förnya med produkter till IKEA family priser och få erbjudanden i restaurangen. Bli först med det senaste i nyhetsbutiken!



Köp - byt - sälj. Gratis annonsering! Sätt upp en lapp på varuhuset – eller annonsera på www.IKEA.se/family

IKEA family

Gå med!



IKEA family hemtjänster

- hemtelefoni
- hemfinansiering
- hemsäkerhet
- heminredningshjälp
- flytt
- party

Mer information hittar du på www.IKEA.se/family

Gratis. Att gå med i IKEA family är gratis.

Gå med idag – alla förmåner är dina direkt. Hur enkelt som helst! Anmäl dig på varuhuset eller gå in på www.IKEA.se/family

Välkommen hem!





MATBORD

och stolar

Matbord	s 230
Stolar	s 230
Barstolar	s 236
Pallar	s 238
Klappstolar	s 238
Matrumsmöbler	s 240
Skänkar	s 244
Sideboard	s 244

LAURILA slagbord se s. 233.
ARVINN klappstol se s. 238.

Matbord och stolar



795:-
NORDEN köksbord

NORDEN köksbord 795:- är ett slitstarkt matbord i klarlackad, massiv björk. Bordet har lång livslängd. L135x B74x H74 cm. Design Mikael Warnhammar. 900-309-55. **EDVARD stol 399:-** är rustik och enkel i sin

utformning. Stolen är gjord i lackat, massivt trä och finns i flera olika färger, här i svart lack. B40x D48x H87 cm. Sitshöjd 45 cm. Design Nike Karlsson. 100-319-54.

→ Här är en översikt över en hel del av de matbord och stolar som du hittar på IKEA. Kombinationen av bord och stol är ett förslag från vår sida. Du hittar garanterat många fler.

Olika behov kräver olika matplatslösningar. Här är några tips på vägen:

- Bord med iläggsskiva gör att du snabbt kan förändra bordets storlek.
- Klaffbord spar plats när bordet inte används.
- Bord med förvaring är bra när du vill ha bestick, servetter m.m. inom räckhåll.



STENSUND bord 3.690:- i klarlackad ekfaner. Iläggsskivor förvaras under bordet. L165/258x B100x H83 cm. Design Tomas Jelinek. 700-453-97. **KLITTEN stol 599:-** i BAS svart läder och massiv klarlackad ek. B44x D53x H88 cm. Sitshöjd 45 cm. Design Tomas Jelinek. 100-466-44.



NORDEN matbord 1.995:- i massiv, klarlackad björk som gör bordet slitstarkt. En iläggsskiva förvaras under bordsskivan. Ø130/L170x H75 cm. Design Mikael Warnhammar. 580-879-07. **SIDNEY stol 599:-** i massiv, klarlackad björk med GOBO blå. B42x D54x H93 cm. Sitshöjd 45 cm. Design Ehlén Johansson. 600-160-79.

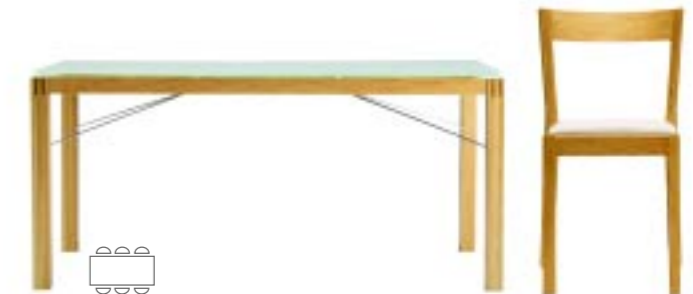

RISTI köksbord 2.995:- i klarlackad, massiv ek och bordsskivan i härdat glas. Bordet har praktiska lådor för förvaring. L160x B90x H74 cm. Design Ehlén Johansson. 600-228-48. **ROGER stol 595:-** i BAS äggskalsfärgat läder, stomme i klarlackad, massiv ek. B46x D52x H83 cm. Sitshöjd 45 cm. Design Ehlén Johansson. 800-339-97.



NORDEN matbord 2.245:- har generös yta som ger möjlighet till flera aktiviteter samtidigt. Massiv klarlackad björk gör bordet slitstarkt och ger lång livslängd. Iläggsskivor förvaras under bordet. L220/266x B100x H75 cm. Design Mikael Warnhammar. 380-880-07. **HENRIKSDAL stolstomme 665:-** i massiv, klarlackad björk. B51x D58x H97 cm. Sitshöjd 47 cm. 200-309-25. **GOBO vit klädsel 130:-** i 100 % bomull, tvättas i 60°C, gör stolen mjuk och skön att sitta på. 600-309-28.



HENRIKSDAL stolstomme 665:- i massiv, klarlackad björk. B51x D58x H97 cm. Sitshöjd 47 cm. 200-309-25. **GOBO klädsel 130:-** i 100 % bomull, tvättas i 60°C. **Röd 200-309-30. Märckblå 800-309-27.**

Matbord och stolar



EDVARD stol 399:- är rustik och enkel i sin utformning. Stolen finns i flera olika färger och är gjord i massivt trä. B40xD48xH87 cm. Sitshöjd 45 cm. Design Nike Karlsson. **Blå** 900-347-17. **Olivgrön.** 700-347-18. **Vit** 800-319-55.

895:-
JUSSI vikbord



JUSSI i bokfaner och massiv bok. Design Jonas Kamprad. **Vikbord 895:-** har en praktisk vikskiva som är enkel att vika ut när du behöver mer plats runt bordet. Finns även i björk. L90xB62-124xH72 cm. 600-200-00. **Stol 329:-** i bokfaner och massiv bok. Finns även i björk. B38xD42xH77 cm. Sitshöjd 45 cm. 282-242-08.



LAURILA i antikbetsad, klarlackad, massiv furu. Du kan med fördel komplettera med möbler i serien LEKSVIK. Design Carina Bengs. **Matbord 1.245:-** L120xB100xH75 cm. 700-443-12. **Slagbord 1.045:-** har en praktisk hylla under bordsskivan som ger mer utrymme.



L50/97xB100xH75 cm. 500-443-13. **Matbord 645:-** är halvrunt och har en praktisk hylla under bordet. L50xB100xH75 cm. 400-443-04. **Matbord 995:-** Ø105 cm, höjd 75 cm. 100-443-10.



BJÖRNA matbord 1.995:- med extra iläggsskiva som förvaras under bordet och som du enkelt lägger i vid behov. Bordet är i massiv oljad bok. L155/200xB100xH75 cm. 000-286-69. **EDVARD stol 399:-** i svartlackat, massivt trä. B40xD48xH87 cm. Sitshöjd 45 cm. Design Nike Karlsson. 100-319-54.



GRANÅS i svartlackat stål. Design Tord Björklund. **Matbord 995:-** har en hylla under bordet för t.ex tidningar och servetter. Bordsskiva i härdat glas, som är slitstärkare än vanligt glas. L150xB78xH75 cm. 200-228-45. **Stol 199:-** har sits i linstrå. B41xD49xH86 cm. Sitshöjd 46 cm. 500-309-38.



VISDALEN design Carina Bengs. **Matbord 2.195:-** har skiva i massiv antikbetsad, klarlackad furu och ben i massiv, lackad björk. Ø107/149xH74 cm. 500-309-00. **Stol 529:-** i DALEN blå som är fläckskyddsbehandlat. Stomme i massivt, vitlackat trä. B44xD55xH95 cm. Sitshöjd 45 cm. 400-231-27.



1.995:-
FORSBY matbord

FORSBY matbord 1.995:- i massiv antikbetsad furu kan även fungera som arbetsplats, bakbord etc. med sin generösa yta och rustika konstruktion. Finns även i klarlackad furu. L180xB100xH75 cm. Design Carina Bengs. 700-335-25. **REBECKA stol 399:-** i massiv, klarlackad, antikbetsad furu. B47xD54xH92 cm. Sitshöjd 45 cm. Design Karin Moberg. 600-338-75.



KRONVIK i massiv, klarlackad bok och bokfaner. Design Carina Bengs. **Matbord 3.295:-** har 2 iläggsskivor som är enkla att lägga på plats när du behöver extra utrymme. L136/187/238xB90xH74 cm. 580-133-08. **Stol 699:-** har sits i naturfärgad bomull och polyester. B45xD55xH95 cm. Sitshöjd 44 cm. 280-135-12.



JUSSI matbord 2.295:- i massiv björk och björkfaner med 2 iläggsskivor. Finns även i bok. Ø117/163/209xH73 cm. Design Jonas Kamprad. 200-199-99. **ADAM stol 359:-** med fläckskyddsbehandlad sits i GOBO mörkblå. Stomme i massiv, klarlackad bok. B44xD55xH100 cm. Sitshöjd 47 cm. Design Carina Bengs. 100-230-82.



INGOLF i antikbetsad, klarlackad, massiv furu. Design Carina Bengs. **Stol 485:-** B43xD52xH92 cm. Sitshöjd 44 cm. 300-338-67. **Dyna 69:-** i LILLTORP blå/vit i 100 % bomull. 300-512-91. **Stol 485:-** B43xD52xH92 cm. Sitshöjd 44 cm. 300-338-67. **Karmstol 545:-** B56xD58xH90 cm. Sitshöjd 44 cm. 500-338-66.



ARVINN klappstol 299:- i massiv, lackad björk. B43xD55xH83 cm. Sitshöjd 45 cm. Design Carina Bengs. **Grågrön** 800-497-57. **Vit** 000-497-56. **KAUSTBY stol 399:-** i antikbetsad, klarlackad furu. B44xD48xH103 cm. Sitshöjd 46 cm. 400-441-96.

Matbord och stolar



HUSAR i massiv klarlackad furu. Design Per Ivar Ledang. **Matbord 795:-** med praktiskt förvaringsutrymme under bordsskivan för t.ex. servetter, tabletter eller tidningar. L79x879xH73 cm. 000-286-50. **Stol 495:-** i LINDRIS fast klädsel. B40xD51xH84 cm. Sitshöjd 46 cm. **Mörkblå** 800-317-19. **Röd** 000-286-88.



HUSAR matbord 1.295:- i massiv klarlackad furu med iläggsskiva som förvaras under bordet när den inte används. L140/200xB100xH73 cm. Design Per Ivar Ledang. 200-286-49. **HUSAR stol 445:-** i massiv klarlackad furu. B40xD51xH84 cm. Sitshöjd 46 cm. 100-309-40.



KANGIS matbord 1.145:- har skiva i glas. Under glaset finns olika spelplaner och du kan enkelt byta till den spelplan eller den duk som passar för tillfället. Det finns en praktisk låda för förvaring av t.ex. spelpjäser. Stomme i vitlackat, massivt trä. L75xB75xH75 cm. Design A Efverlund/M Vinka. 500-347-19.



STEFAN stol 199:- finns i flera olika färger och är gjord i massiv, betsad, klarlackad furu. B42xD49xH90 cm. Sitshöjd 45 cm. **Grön** 900-338-69. **Blå** 100-338-68. **Svart** 700-338-70. **Röd** 300-338-72.

SVANTE matbord

399:-



SVANTE är tåliga och lättskötta möbler i massiv klarlackad björk och björkfaner. **Matbord 399:-** har en bordsskiva i klarlackad, vit laminat. Ø90 cm, höjd 75 cm. 100-277-11. **Stol 259:-** kan kompletteras med dyna för bekväm sittkomfort. B44xD45xH81 cm. Sitshöjd 44 cm. 980-900-07.



BERNBY stol 399:- i massiv, klarlackad björk och toppstycke i björkfaner. B53xD56xH94 cm. Sitshöjd 46 cm. **Björk** 200-442-01. **Svart** 000-442-02. **STEFAN stol 199:-** i massiv, betsad, klarlackad furu. B42xD49xH90 cm. Sitshöjd 45 cm. 600-266-72.

IVAR stol

179:-



IVAR stol 179:- i massiv furu, bör oljas, vaxas lackas eller laseras för en tåligare yta. B41xD50xH95 cm. Sitshöjd 46 cm. 681-560-09. **INGO väggmonterat klaffbord 295:-** passar t.ex. bra i små kök. När bordet inte används kan klaffen fällas upp. B75xD60 cm. 280-483-09.



295:-
INGO väggmonterat klaffbord

NYHET!



INGO i massiv furu kan slipas och ytbehandlas vid behov. Du bör olja, vaxa lacka eller lasera för en personlig prägel och tåligare och mer lättskött yta. Design Gillis Lundgren. **Bord 395:-** L37xB75xH75cm. 300-443-14. **Matbord 495:-** finns även som kvadratisk matbord. L120xB75xH75 cm. 146-300-09.



HERMAN stol 139:- är stapelbar och sparar plats när stolarna inte används. Stolen är tålig och lättskött och finns i flera färger. B45xD50xH78 cm. Sitshöjd 44 cm. Design Ola Hermansson. **Vit** 380-622-10. **Röd** 100-199-85. **Svart** 680-622-80.



LOKKA vikbord 495:- kan fällas ut till dubbel storlek. Benen är i klarlackat stål och skivan i lackat trä. L106xB78/83xH73 cm. Design Tina Christensen. 300-493-40. **ÖGLA stol 199:-** i silverfärgad, förstärkt propenplast. Stolen är tålig och lättskött. B41xD57xH83 cm. Sitshöjd 45 cm. 800-450-47.

199:-
ÖGLA stol



MOMENT matbord 1.295:- med bordsskiva i härdat glas och ben i lackat stål. Bordet är lätt att rengöra. L200xB85xH71 cm. Design Niels Gammelgaard. 880-899-00. **CENDY karmstol 379:-** i rotting och lackat stål är lätt att hålla ren, torka bara av med en fuktad trasa. B52xD57xH83 cm. Sitshöjd 45 cm. Design K Hagberg/M Hagberg. 800-297-64.

NYHET!



KRISTIAN stol 199:- har stomme i lackat stål och sits i lackat bokfaner. B54xD57xH77 cm. Sitshöjd 45 cm. Design Eva Lilja Löwenhielm. **Bok** 500-319-47. **Svart** 500-443-32.

Barstolar



➔ Barstolar är ett bra val om du har ett högt barbord hemma, eller vill kunna sitta och arbeta vid din köksbänk eller köksö. Våra låga barstolar (sitshöjd 63 cm) är utformade för 90 cm höga bord, medan den högre varianten (sitshöjd 74 cm) passar bäst när barhöjden är 110 cm.

◁ **OSKAR barstol 385:-** med fotstöd som gör stolen extra vilsam. Stolen kan staplas för att spara plats när den inte används. Stolen är gjord i björkfaner och ben i lackat stål. B43xD45xH99 cm. Sitshöjd 63 cm. Design Kai Legaard. 800-450-33.

! Det finns mer i varuhuset



HUSULA pall i propenplast och lackat stål. Design Tina Christensen. **Barpall, svart 179:-** Ø31 cm, B42xH74 cm. 000-453-48.



JULIUS i svart läder och rostfritt stål för extra komfort. Fotstöd ger bättre sittställning. B34xD34 cm. Design Richard Clack. **Barpall 579:-** sitshöjd 63 cm. 800-452-12. **Barpall 599:-** sitshöjd 74 cm. 000-452-11.



269:-
DENNIS barstol

DENNIS i massivt trä och lackat stål, hopfällbar med hål i rygg för upphängning. B51xD43 cm. **Barstol 269:-** H86 cm, sitshöjd 63 cm. 700-406-82. **Barstol 289:-** H96 cm, sitshöjd 74 cm. 300-406-84.



FROSTA barpall 169:- i klarlackad björk med fotstöd som ger bra vila för fötterna. B42xH75 cm, Ø35 cm. Design Gillis Lundgren. 042-863-05.



OSKAR barstol 385:- i björkfaner och med fotstöd är stapelbar för att spara utrymme när den inte används. B43xD45xH99 cm. Sitshöjd 63 cm. Design Kai Legaard. 800-450-33.



CENDY barstol 379:- med fotstöd. Stomme i lackat stål, dyna och rygg i rotting, med extra skön komfort. B51xD48xH101 cm. Sitshöjd 74 cm. Design K Hagberg/M Hagberg. 200-443-00.



ODDVAR barpall 129:- i massivt trä som du kan kan olja, vaxa, lacka eller lasera för att få en tåligare och mer lättkött yta. B33xD33xH77 cm. 000-443-01.



ANSSI i plast och stål. B47xD50xH100 cm. Design K Hagberg/M Hagberg. **Barstol 149:-** sitshöjd 63 cm. **Svart 600-497-39. Vit 800-497-38. Barstol 169:-** sitshöjd 74 cm. **Vit 400-497-40. Svart 200-497-41.**



HUSAR i massiv, klarlackad furu i LINDRIS mörkblå. Design Per Ivar Ledang. **Barstol 489:-** B40xD46xH86 cm, sitshöjd 63 cm. 100-348-58. **Barstol 519:-** B40xD48xH98 cm. Sitshöjd 75 cm. 700-342-09.



BARNÄS barpall 349:- med fotstöd som ger skön vila för ben och fötter. B38xD38xH74 cm. Design Monika Mulder. **Massiv furu 500-348-56. Betsad, svartlackad furu 300-348-57.**

Pallar och klappstolar



BENJAMIN pall 185:- i klarlackad björkfaner kan även användas som sidobord. Pallen är stapelbar och sparar plats när den inte används. B37xD45xH35 cm. Design Lisa Norinder. 300-450-16.



ODDVAR pall 89:- kan även användas som avlastningsbord, sidobord eller sängbord. Pallen är gjord i massiv furu som du kan olja, vaxa, lacka eller lasera för att få en tåligare och mer lättskött yta. B33xD33xH45 cm. 779-967-09.



ROY pall 99:- i fuktresistent, lackad träfiberskiva och ben i lackat stål. Pallen har ett hål i sitsen för upphängning. Finns i flera färger. B41xD38xH46 cm. Design Anna von Schewen. **Grön** 600-467-26. **Mörkgrå** 400-264-23.

FÖRBY pall

39:-



FÖRBY pall 39:- är tålig och lättskött i propenplast. Ø35, B43xH44 cm. Design Maria Vinka. **Klargrön** 200-468-08. **Svart** 300-308-64. **Vit** 600-308-67.



RINGO barpall 189:- är enkel att ställa höjden på så att du sitter bekvämt. Olja, vaxa, lacka eller lasera för en tåligare och mer lättskött yta. Ø30, B44xH65-80 cm. 300-253-96.



99:-

TERJE klappstol

TERJE klappstol 99:- har hål i ryggstödet för upphängning. Stolen är gjord i massiv björk. B44xD51xH77 cm. Design Lars Norinder. **Klarlackad** 648-331-08. **Svart** 548-331-80.

NICK klappstol

89:-

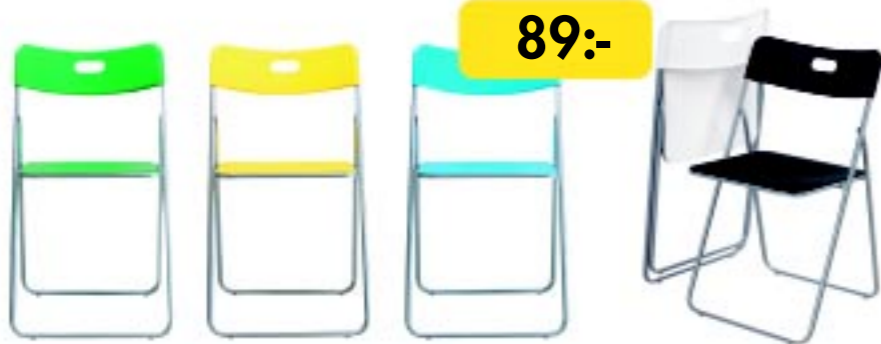

NICK klappstol 89:- har ett hål i ryggstödet som gör att du kan hänga upp den på en krok när den inte används. Sitsen är gjord i propenplast och benen är gjorda i lackat stål. B44xD46xH77 cm. Sitshöjd 43 cm. **Grön** 400-467-94. **Gul** 600-467-93. **Turkos**. 100-467-95. **Vit** 300-273-76. **Svart** 100-273-77.



ARVINN klappstol 299:- är enkel att fälla ihop när den inte används. Stolen är gjord i lackad, massiv björk. B43xD55xH83 cm. Sitshöjd 43 cm Design Carina Bengs. **Grågrön** 800-497-57. **Vit** 000-497-56.



1.295:- /set

JOKK bord+4stolar i massiv, klarlackad, betsad furu. Bord L118xB75xH74 cm. Stol B41D51H91 cm, sitshöjd 45 cm. Design Carina Bengs. 100-421-94.

Carina Bengs
Carina Bengs, Designer



IKEA MATEMATIK

SUBTRAHERA Det är svårt att tro att fyra stolar och ett bord kan få plats i ett enda paket. Men det gör de. Det är faktiskt en av förklaringarna till det låga pris som JOKK matplatsserie har. Genom att bara behöva använda ett enda paket till dem blir våra transportkostnader lägre. Då kan också priset sänkas. Mer matematik på s. 16.



Matrumsmöbler



➔ På IKEA är det lätt att kombinera matrumsmöbler som passar ihop – vare sig du föredrar enhetliga serier eller själv vill sätta ihop din egen kombination.

På de följande sidorna hittar du många förslag på hur du kan koordinera matbord och stolar med skänkar, bänkar och vitrinskåp.

- ◁ **LEKSVIK skänk 1.895-** i antikbetsad, klarlackad, massiv furu. B90xD42xH123 cm. Design Carina Bengs. 400-442-00.
- VISDALEN stol 529-** i massivt trä i DALEN blå. B44xD55xH95cm. Sitshöjd 45 cm. Design Carina Bengs. 400-231-27.



VISDALEN pall 129- kan även fungera som avlastningsbord, pedestal eller sidobord. Pallen är gjord i antikbetsad, klarlackad, massiv furu. Ø32 cm, sitshöjd 45 cm. 200-102-96.

- LAURILA matbord 1.245-** i antikbetsad, klarlackad, massiv, furu. L120xB100xH75 cm. Design Carina Bengs. 700-443-12.
- INGOLF stol 485-** i antikbetsad, klarlackad, massiv, furu. B43xD52xH92 cm. Sitshöjd 44 cm. Design Carina Bengs. 300-338-67.
- LEKSVIK** i antikbetsad, klarlackad, massiv, furu. Design Carina Bengs.
- Skänk 1.895-** är enkel att anpassa för stort och smått med hjälp av flyttbara hyllplan. Skänken förvarar bakom dörrar av härdat glas, som är mer slagtåligt än vanligt glas. B140xD42xH123 cm. 800-441-99.
- Skänk med överskåp 1.595-** är enkel att anpassa för stort och smått med flyttbara hyllplan. Förvarar bakom dörrar av härdat glas, som är mer slagtåligt än vanligt glas. B93xD42xH198 cm. 400-338-62.



- VISDALEN** i antikbetsad, klarlackad, massiv furu. Design Carina Bengs.
- Matbord 2.195-** med iläggsskiva som är praktiskt förvarad under bordsskivan när den inte används. Ø107/L149xH74 cm. 500-309-00.
- Stol 529-** i DALEN blå som är fläckskyddsbehandlad. B44xD55xH95 cm. Sitshöjd 45 cm. 400-231-27.
- Skänk 2.495-** har lätttrullande lådor med kulexpandrar och utdragsstopp. Dörrarna har självstängande gångjärn och stor öppningsvinkel. B144xD42xH97 cm. 200-552-99.
- Underskåp 1.895-** har lådor på kulexpander med utdragsstopp. B92xD47xH72 cm. 200-553-55.
- Överskåp 1.795-** har dörrar i härdat glas med självstängande gångjärn och stor öppningsvinkel. B91xD32xH144 cm. 173-095-10.



Matrumsmöbler

PELTO i klarlackat björkfaner och björk.

Matbord 2.595:- har hjul på två av bordsbenen. Iläggsskiva förvaras under bordsskivan. L150/200x85xH73 cm. Design Studio Copenhagen. 580-997-07. **Väggvitriinskåp 1.695:-** har lätttrullande skjutdörrar i härdat glas, sladduttag baktill för exempelvis belysning och flyttbara hyllplan. B150xD26xH52 cm. Design Ehlén Johansson. 000-287-11. **Sideboard 2.195:-** har flyttbara hyllplan och lätttrullade skjutdörrar. Baktill finns sladduttag för exempelvis stereon. B150xD45xH73 cm. Design Ehlén Johansson. 400-287-09. **BROR stol 359:-** med ram i massiv klarlackad björk. Sitsen och ryggen är i klarlackad massiv rotting. B44xD55xH79 cm. Sitshöjd 45 cm. Design Carl Öjerstam. 300-179-71.

359:-

BROR stol



KRONVIK i bokfaner och massiv bok. Design Carina Bengs.

Matbord 3.295:- har 1 iläggsskiva på varje kortsida som enkelt kan dras ut vid behov L136/187/238x85xH74 cm. 580-133-08. **Stol 699:-** med stomme i klarlackad massiv bok. Sitsen och ryggen är i bomulls- och polyesterlyg. B45xD55xH95 cm. Sitshöjd 44 cm. 280-135-12. **Sideboard 4.195:-** har 4 lådor för förvaring av till exempel dukar, servetter och ljus. Skåpet är försett med 4 dörrar varav 2 är i härdat glas, som är mer slagtåligt än vanligt glas. B183xD42xH86 cm. 380-134-08. **Vitriinskåp 3.895:-** har 2 dörrar i härdat glas och 2 lådor. Härdat glas är mer slagtåligt än vanligt glas. B92xD42xH180 cm. 680-123-08.



NYDALA i mellanbrunt, betsat, klarlackat ekfaner och massiv ek. Design Tord Björklund.

Matbord 2.595:- med iläggsskiva som förvaras lättillgängligt under bordet och är enkelt att sätta på plats när du behöver mer utrymme. L140/190x85xH75 cm. 900-559-79. **Stol 799:-** har sits och rygg i 100 % svart polypropen som är mycket slitstarkt. Det är samma material som i bilbälten. B45xD56xH91 cm. Sitshöjd 45 cm. 500-231-22. **Sideboard 3.695:-** har 4 skåp och 4 lådor som ger dig gott om plats till förvaring. B180xD42xH75 cm. 100-443-34. **DOCENT hylla 2.220:-** med vitrindörr i härdat glas. Dörren kan monteras åt höger eller åt vänster. Hyllan har flyttbara hyllplan och är i mellanbrunt, klarlackat trä. Komplettera gärna med andra delar i DOCENT serien. B52xD40xH178 cm. Design Gregor Nilsson. 830-401.



JUSSI är en serie möbler för matrummet. Design Jonas Kamprad.

Matbord 2.295:- i bok och bokfaner har 2 iläggsskivor som du kan förlänga bordet med. Ø117/L163/209xH73 cm. 780-429-08. **Stol 329:-** i klarlackad bok. B38xD42xH77 cm. Sitshöjd 45 cm. 282-242-08. **Sideboard 1.295:-** i bokmönstrad folie har självstängande dörrar i härdat glas och flyttbara hyllplan som kan anpassas efter behov. B110xD39xH82 cm. 400-123-41. **Vitriinskåp 1.295:-** i bokmönstrad folie har dörrar i härdat glas som stänger ute dammet, och även nyfikna barnhänder, från sakerna i vitriinskåpet. B74xD37xH186 cm. 800-123-20.

329:-

JUSSI stol





PLUGG är en serie praktiska och flexibla förvaringsmöbler. Här har du plats för tallrikar, glas och andra saker som hör köket till. **PLUGG** är gjord i klarlackad, massiv furu som är limfogad, vilket gör möbelen hårdare och mer slagtåliga samt ger den längre livslängd. Design Mikael Warnhammar. **Skänk 2.195:-** B124xD48xH90 cm. 100-369-18. **Överskåp 1.995:-** har vitrindörrar i härdat glas, vilket är mer slagtåligt än vanligt glas. B116xD38xH90 cm. 900-369-19.



DUVERUM i gråvitlackat träfiber. Design Nike Karlsson. **Skänk 2.295:-** B79xD45xH90,1 cm. 400-461-62. **Överskåp 1.650:-** har dörrar i härdat glas. B70xD30xH120,8 cm. 600-461-61.



FAGERUM i massiv, klarlackad, antikbetsad furu. Design Nike Karlsson. **Skänk 2.295:-** B79xD45xH90,1 cm. 300-462-66. **Överskåp 1.650:-** B70xD30xH120,8 cm. 500-462-65.



PLUGG skänk 2.195:- i ljusgråbetsad, massiv, klarlackad furu. Furu är limfogad vilket gör skänken mer slagtålig. Hyllplanen är flyttbara. B124xD48xH90 cm. Design Mikael Warnhammar. 000-369-14. Komplettera gärna med **BRANÄS** korgar, se s. 343.



EKSJÖ skåp 1.195:- passar bra som medieförvaring och rymmer de flesta 25" tv-apparater och musikanläggningar. Det finns sladduttag baktill. Glasdörrar i frostat, härdat glas skyddar mot damm. Fjärrkontrollen fungerar genom glaset. Skåpet är gjort i ekfaner, med ben i lackat stål. B144xD48xH82 cm. Design Gillis Lundgren. 100-326-80.



INGO skänk 698:- har flyttbara hyllplan som gör det enkelt att anpassa möbelen för både stort och smått. Det finns sladduttag baktill. Möbelen är gjord i massiv furu. Olja med **BEHANDLA** för att få en tålig och lättskött yta. B118xD39xH73 cm. 600-443-36.



MARKÖR sideboard 2.595:- har lätttrullande lådor på rulleexpander med utdragsstopp. Skåpen har självstängande, justerbara gångjärn och flyttbara hyllplan inuti. Möbelen är gjord i klarlackat, antikbetsat, massivt trä. B165xD47xH89 cm. Design Carina Bengs. 500-455-29.



MERÅKER skåp 2.895:- är rymligt och praktiskt med lätttrullande skjutdörrar, flyttbara hyllplan och spår i hyllplanen för tallriksuppställning. Skåpet är gjort i klarlackad, massiv, betsad furu. B140xD54xH215 cm. Design T Christensen/K Legaard. 800-338-79.



ARBETSPLATS

Arbetsplatser	s 250, s 266
Arbetsstolar	s 262
Datorbord	s 264
Arbetsstationer	s 268
Skrivbord och bordsskivor	s 268
Skrivbordstillbehör	s 270
Hurtsar	s 272

SET arbetsplats se s. 264. KARLANDA soffa
i LINDRIS, se s. 40.

Bra att veta



om arbetsplatser

Den perfekta hemarbetsplatsen finns! Också för dig med ett litet hem, mycket jobb, modellbyggen, barn och datorspel vid bordet!

Var du arbetar spelar mindre roll, resultatet bestäms av hur du gör det.

Att arbeta hemma Hur arbetar du bäst? Behöver du lugn och ro är det förstas skönast med en egen vrå. Men visst fungerar köksbordet utmärkt då och då – tänk bara på att det är där som resten av familjen också brukar samlas. Vill du vara ifred ger vi rådet att skapa en särskild hemarbetsplats. Med alla arbets saker på ett ställe slipper du bli störd av att tiit som tätt tvingas packa ihop och flytta. En sådan plats fungerar också utmärkt även för syftnar, läsläsning och akvarellmålning. Läs mer om planering, ordning och reda och om att sitta bra här intill.

Tips: Har du ont om plats, välj möbler med fler än en funktion. Låga förvaringenheter med en dyna blir t.ex. en utmärkt sittplats i hallen och två arbetsbord kan bli långbord på slätkkalaset. Hjul på möblerna gör dem också enkla att flytta.

Planera arbetsplatsen

När du bestämt en plats, kan du sätta igång. Ju mer du jobbar hemifrån, desto viktigare är arbetsplatsens utformning och funktion. **1. Vad behöver du?** Och vilka möbler har du redan som passar ändamålet? Vad jobbar du med, vilken utrustning ska få plats? **2. Räkna och mät.** Hur stor är ytan? Ska den fungera även för andra aktiviteter och familjemedlemmar? Bordets djup och bredd ska ofta rymma både datorutrustning och avlastningsytor för papper, böcker m.m. **3. Ordning och reda.** Med en dator följer inte



Sitter du rätt, håller du längre Tumregeln är att ju mer du sitter, desto fler inställningsmöjligheter bör stolen ha.

- Hela foten i golvet eller på ett fotstöd.
- Knävecket ska vara något högre än stol-sitsens framkant och en liten bit utanför.
- Stöd för underarmarna minskar spänningarna i armar, axlar och nacke.
- När ryggen är rak är belastningen på ryggradens kotor och diskar som minst.

minst cd-skivor, disketter, högtalare, spel, modem, scanner och skrivare. Goda förvaringsmöjligheter sparar både plats och tid, då du enklare hittar det du söker... Gå vidare till rubriken Ordning och reda. **4. Välj rätt stol.** Den bör gå att justera i höjdlöd och i ryggen, så både du och andra kan ställa in den efter kroppslängd och sitta med rak rygg och armbågarna i bordshöjd. Ta en titt i faktarutan här intill. Fler goda idéer och kunskap hittar du i vår Work IKEA katalogen och www.IKEA.se

Här kan du möblera direkt i 3D perspektiv.

Rotera och se hela rummet från olika vinklar genom att klicka eller trycka ner pilarna under och till höger.

Vill du ta en närmare titt på produkten? Klicka på förstöringsglaset och därefter på produkten.

Klicka på knappen med ett hus på för att gå tillbaka till utgångsläget.

Klicka på Produktlistan, knappen längst till höger, eller välj det under vy i översiktsskärmen för att lå beställningar och se över de produkter du valt.

Work IKEA

- Bordskombinationer
- Bord
- Förvaringar
- Skärmväggar

Work IKEA » Skärmväggar

Planera arbetsplatsen i datorn! Har du tillgång till en pc och internet, ladda ner vårt kontorsinrednings verktyg som finns på www.IKEA.se/workplanner



Skona ögonen genom att rikta belysningen ner mot tangentbordet/arbetsytan. Med dagsljuset från sidan slipper du skärmblick och reflexer.

Bordsplacering

Placera bordet så att du inte får störande reflexer på skärmen från t.ex. lampor, eller blir bländad av solljus eller annan belysning. Av samma anledning är en matt arbetsyta bättre än en blank.

Tips: Behåll ljusets nyttiga inverkan – använd gardiner med ljusgenomsläpp eller persienner för att skärma av direkt solljus.

Ordning och reda

Du kan enkelt rangordna arbetsgrejor och material enligt principen används ofta, används inte lika ofta och så vidare. Oftast ska förstas vara närmast, och det du använder bara då och då kan gott vara på ett sådant avstånd att du måste resa dig för att nå. Då sätter blodcirkulationen igång och den hjälpen behöver kroppen ofta.

Tips: För att frigöra arbetsyta på bordet kan du t.ex. med hjälp av datorhållaren SIGNUM placera datorns hårddisk under bordsskivan! Fler knep finns i Work IKEA katalogen, i närmaste IKEA varuhus och på uppslaget Förvaring på sidan 252–253.

Ergonomi

Sitter du mycket, var extra rädd om rygg, axlar, nacke och handleder. Människokroppen är gjord för muskelarbete och mår direkt dåligt av att sitta stilla. Det kan den skönaste stol i världen tyvärr inte råda bot på. Att sitta rätt och skifta arbetsställning var 45:e minut ökar blodcirkulationen och minskar stelhet

och trötthet. Med ett justerbart bord (t.ex. sitt- och ståbordet EFFEKTIV) kan du ställa in arbets-höjden efter hur lång du är. Och viktigast av allt – att växla mellan sittande och stående skonar ryggen. En pall att stå-luta mot ibland är också en snäll hjälp för ryggen.

Placera bildskärmen på en armlängds avstånd och tangentbordet minst 15 cm från bordskanten, tills du finner rätt stöd för underarmar och handleder. Vinkla sedan bildskärmens överkant vara i höjd med dina ögonbryn, så blicken faller mot skärmens mitt.

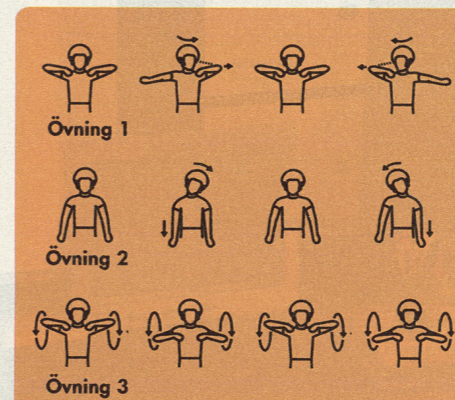

Sitta rätt räcker inte – ta en paus

Övning 1 Sträck en arm i taget, titta på den andra armbågen. 10 ggr/arm.

Övning 2 Låt ena armen hänga, luta huvudet åt andra sidan och dra in hakan. När det drar i axeln, håll still 10–15 sek. 2–4 ggr/sida.

Övning 3 Rulla axlarna i stora cirklar, byt håll efter en stund.

Säkerhet och kvalitet

Alla våra stolar och möbler är testade för att uppfylla kraven du har rätt att förvänta dig. Möbel-serien EFFEKTIV är dessutom godkänd enligt europeiska lagar och standarder för kontor och offentliga miljöer, och försedd med hela 10 års garanti. Då kan du bl.a. vara säker på att en skrivbordslåda fylld till brädden kan öppnas och stängas 40 000 gånger utan att gå i bitar.



Inredningshjälp Ska du möblera ett helt kontor, ta gärna hjälp av våra professionella inredare för 195 kronor/timme exkl. moms.



Transporttjänst Vissa varor måste du beställa, och då kör vi hem dem till dig gratis inom 14 dagar. Föredrar du få alla varor skickade, kan vi ombesörja det till låga kostnader. Läs mer i Work IKEA katalogen!



Monteringservice En arbetsplats kan medföra många monteringsmoment, särskilt om du handlar till ett företag. Våra montörer hjälper dig gärna till en mycket rimlig kostnad.



Betalningsätt Du kan betala i varuhuset eller när du får varorna levererade. Handlar du till ett företag kan du få alla kostnader fakturerade! Ring 0771–990 990.



Förstora ditt hem!

Förstora ditt hem! är vårt eget rymdmätt. Symbolen finns vid alla förvaringssystem som får både arbetsplats och plånbok att kännas större!

Var alltid extra noga med det elektriska på en arbetsplats. Fäst sladdarna i kabelkanaler (SIGNUM) och kabelband (MONTERA) t.ex. under bordsskivan och utmed bordsbena. Fäst sladdarna i kabelkanaler och kabelband t.ex. under bordsskivan och utmed bordsbena. Förse gärna outnyttjade eluttag med petskydd ur barnsäkerhetsserien PATRULL, som också innehåller många andra smartheter.



Kontorsmöbelserien EFFEKTIV uppfyller europeiska standarder och tuffa hållbarhetskrav. Det ger vi 10 års garanti på.

EFFEKTIV



IKEA



→ EFFEKTIV är vår största och mest mångsidiga möbel- och förvaringsserie för hemmet och kontoret. Arbetsbord, hurtsar och skåp – allt är designat med tanke på den variationsrikedom som olika arbetsplatser erbjuder. Kvaliteten är lika omfattande, du har 10 års garanti på alla delar.

EFFEKTIV serien finns i vit melamin, björk, bok och mellanbrunt faner.



www.IKEA.se/work

- ◁ EFFEKTIV i mellanbrunt faner.
Skrivbord 3.040:- har ben i lackat stål och aluminium. L200×B150×H62–82 cm.
Golvförvaring 3.110:- med vitlackade fronter. I kombinationen ingår 2 skåp med 4 dörrar samt 2 överskåp. B170×D50×H134 cm.
Väggförvaring 1.450:- har 2 skåp med 4 vitlackade dörrar. B170×D36×H42 cm.
Golvförvaring med hjul 1.215:- med vitlackade fronter. B45×D60×H94.
VERKSAM arbetsstol 2.350:- se s. 262.



EFFEKTIV i klarlackat björkfaner har justerbara ben i plast. I handtagen sitter vita etiketter med plats för text. **Väggskåp 725:-** kompletterat med dörrar för dold och dammfri förvaring. B85×D36×H42 cm. **Skåp 1.745:-** har läsbar, vit jalusi i slagtålig plast och 1 mappsåp. B85×D50×H94 cm. **Förvaring 2.840:-** har fanerad rygg och passar bra som rumsavdelare. B85×D50×H174 cm.



EFFEKTIV hurtsar i klarlackat bokfaner på hjul. Ovansidan passar för skrivare, fax eller skanner. I handtagen sitter vita etiketter med plats för text. **Hurts 1.195:-** har 3 lådor och fanerad rygg. B44×D66×H58cm. 000-438-96. **Hurts 1.395:-** har 4 lådor och fanerad rygg. B44×D66×H58 cm. 000-439-00. **Hurts 1.095:-** passar bra för en hårddisk. Förvaringsfack för cd-skivor, pennor och andra småprylar ingår. B44×D66×H58 cm. 300-439-27.

K IKEA KVALITET

På IKEA tar vi arbetet på allvar. Därför är våra kontorsmöbler testade och godkända för yrkesmässigt bruk. De uppfyller mer än väl alla europeiska säkerhetskrav och vår egen 10-årsgaranti. Vi accepterar helt enkelt inget annat. Varför inte? Vi använder dem ju själva på jobbet! Mer om kvalitet på s 18.

Design & Quality IKEA of Sweden

Hur du än vill att din arbetsplats ska se ut, kan vi nästan lova dig att EFFEKTIV har lösningen. Mycket mer om EFFEKTIV och dess möjligheter hittar du på www.IKEA.se/work och i Work IKEA katalogen.



EFFEKTIV kontorsmöbler i bokfaner. **Skrivbord 1.160:-** inkluderar 1 bordsskiva, 1 sarg i lackat stål med 5 ben. Skivan är svängd för att uppnå bättre arbetsställning. L160x120xH68-76 cm. **Fronthylla 420:-** med upphängningsbeslag. **Hurts 1.195:-** med 3 lådor och hjul. **Skåp 2.520:-** är byggt på höjden och inkluderar 3 lådor som är både breda och

djupa, 1 skåp med 2 dörrar samt 1 skåp med mörkblå jalusi i slagtålig propenplast. B85xD43xH134 cm. **VERKSAM arbetsstol 1.950:-** med ULTUNA blå klädsel. Stolen har justerbar sitshöjd, justerbart sitsdjup och låsbar vippfunktion. Sitshöjd 39-51 cm. 830-570.



EFFEKTIV arbetsbord 785:- med bordsskiva av vit melaminfolie. Arbetsytan är generöst tilltagen så att det finns plats för både arbetsmaterial och den tekniska utrustningen. Benen i silverlackat stål är justerbara på höjden, så att du kan välja en bekväm arbetshöjd. L160x80xH68-76 cm.

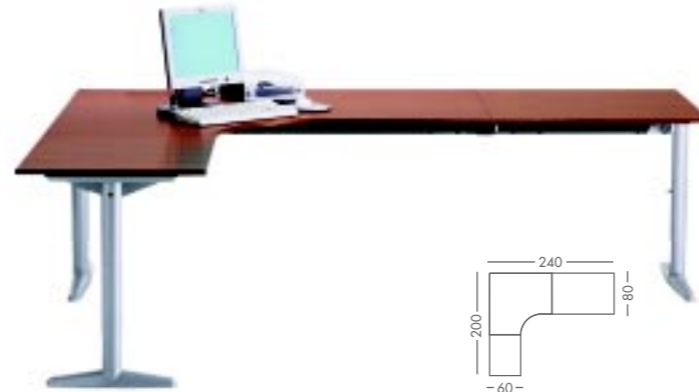

EFFEKTIV arbetsbord 3.100:- i mellanbrun faner inkluderar 3 bordsskivor samt 3 T-formade bordsben i silverlackat stål. Benen är justerbara på höjden så att du kan välja en bekväm arbetshöjd. Denna kombination ger en generös arbetsyta. L240x200xH62-82 cm.



EFFEKTIV arbetsbord 3.190:- i bokfaner inkluderar 3 bordsskivor varav 1 är halvmåneformad samt 3 T-formade ben i silverlackat stål. Benen är justerbara på höjden så att du kan välja en bekväm arbetshöjd. L200x200xH62-82 cm.



EFFEKTIV arbetsbord 3.040:- i björkfaner inkluderar 3 bordsskivor varav 2 är halvmåneformade samt 3 T-formade ben i silverlackat stål. Benen är justerbara på höjden så att du kan välja en bekväm arbetshöjd. L200x150xH62-82 cm.

EFFEKTIV bästisar

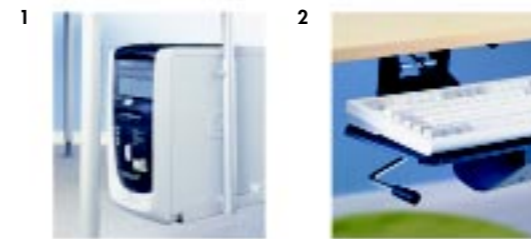

1. SIGNUM datorhållare 99:- i lackat stål skapar utrymme på skrivbordet. Spännband ingår. Maxbelastning 25 kg. 700-395-89. **2. AMBITIÖS tangentbordshylla 495:-** i lackat stål. Justerbar i höjd- och sidled. Sparar plats på skrivbordet. B18xL49 cm. 548-892-33.

EFFEKTIV

Mått anges i breddxdjupxhöjd i cm.

	Arbetsbord 160x80 justerbara ben (68-76)	mellanbrun 785:-	björk 785:-	bok 785:-	vit 785:-
	justerbara T-ben (62-82)	1.390:-	1.390:-	1.390:-	1.390:-
	ben med hjul	1.205:-	1.205:-	1.205:-	1.205:-
	Arbetsbord 160x120 justerbara ben (68-76)	mellanbrun 1.160:-	björk 1.160:-	bok 1.160:-	vit 1.160:-
	justerbara T-ben (62-82)	2.210:-	2.210:-	2.210:-	2.210:-
	ben med hjul	1.685:-	1.685:-	1.685:-	1.685:-
	Bordskombination 200x150 justerbara ben (68-76)	mellanbrun 2.105:-	björk 2.105:-	bok 2.105:-	vit 2.105:-
	justerbara T-ben (62-82)	3.100:-	3.100:-	3.100:-	3.100:-
	Bordskombination 200x120 justerbara ben (68-76)	mellanbrun 1.940:-	björk 1.940:-	bok 1.940:-	vit 1.940:-
	justerbara T-ben (62-82)	3.040:-	3.040:-	3.040:-	3.040:-
	Bordskombination 200x200 justerbara ben (68-76)	mellanbrun 2.234:-	björk 2.234:-	bok 2.234:-	vit 2.234:-
	justerbara T-ben (62-82)	3.190:-	3.190:-	3.190:-	3.190:-
	Arbetsbord 160x120 sitta/stå eldrivet stativ (69-120)	mellanbrun 5.400:-	björk 5.400:-	bok 5.400:-	vit 5.400:-
	Förvaring 85x42x134	mellanbrun 2.520:-	björk 2.520:-	bok 2.520:-	vit 2.520:-
	Förvaring 85x42x94	mellanbrun 1.695:-	björk 1.695:-	bok 1.695:-	vit 1.695:-
	Hurts med 4 lådor 44x66x58	mellanbrun 1.395:-	björk 1.395:-	bok 1.395:-	vit 1.395:-
	Hurts med 3 lådor 44x66x58	mellanbrun 1.195:-	björk 1.195:-	bok 1.195:-	vit 1.195:-
	Hurts för dator 44x66x58	mellanbrun 1.095:-	björk 1.095:-	bok 1.095:-	vit 1.095:-
	Väggförvaring 85x36x40	mellanbrun 725:-	björk 725:-	bok 725:-	vit 725:-

Arbetsstationer



→ Arbetsstationer med dörrar är en bra lösning om du vill kunna gömma undan datorutrustning och arbetsmaterial. Dörrar och draperier gör det dessutom lättare att få hemmakontoret att smälta in i olika rum.

◁ **WICKE datorbord med draperi 1.590:-** har plats för hela datorutrustningen. Bordet i lackat stål med grå, lackad träfiberskiva. 2 mörkgrå gardiner som döljer arbetsplatsen när du inte arbetar ingår. B97xD77xH190 cm. Design K Hagerg/M Hagberg. 830-507.

! Det finns mer i varuhuset



TORE arbetsplats 2.990:- i massiv, klarlackad furu och lackade fronter består av skåp, arbetsplats med 3 lådor och underreden. Övre lådan har fällbar front. B146xD59xH81/100 cm. Design Gillis Lundgren. 830-508.



HUSAR arbetsplats 2.695:- i massiv furu är behandlad med UV-skydd som fördröjer träets gulnande. Dölj arbetsplatsen genom att stänga dörrarna. Smarta funktioner som magnet- och skrivtavla, sladduttag, kabelränna och utdragbar skiva med plats för tangentbord och mus. B100xD60xH170 cm. Design Per Ivar Ledang. 500-305-61.



495:-
PAX datorskåpsinredning

PAX datorskåpsinredning 495:- passar i PAX garderober som är 100 cm breda och 58 cm djupa. 2 hyllplan för förvaring av pärmar m.m. ingår. Inredningen består av en utdragbar skiva för tangentbord och mus samt hylla som ger plats för en 21" bildskärm. Maxbelastning 50 kg. Uttag för sladdar i hyllplanets bakkant. 300-509-70.

Bästisar



1

1. SIGNUM kabelkanal 95:- i silverlackat stål samlar upp el- och datorkablar. Separata kanaler för kablar som är extra känsliga för störningar. B70xD15 cm. 500-351-15.



2

2. MONTERA kabelband 5:-/3st i 100 % polyester med kardborrband. Fäst dem runt kablar för att slippa trassel. I paketet ingår flera olika färger. L28xB3 cm. 848-889-96.



3

3. MONTERA kabelsamlare 25:- i vit plast kan hantera flertalet kablar. Flexibel och enkel att använda. Längd 2,5 meter. 002-433-10.

ROBIN arbetsplats

➔ Med ROBIN kan du välja mellan fyra olika nivåer för ditt hemarbete, beroende på hur mycket arbetsyta och förvaringsutrymme du behöver. Föredrar du att kunna dölja kontoret när du inte jobbar, väljer du förstås ROBIN arbetsplats med dörrar. Hela serien är designad av K Hagberg/M Hagberg.



ROBIN i blå folie. **Skrivbord 595:-** har låda med utdragsstopp. B110xD60xH72cm. 700-282-51. **Överhylla 395:-** har flyttbara hyllplan. B110xD40xH52cm. 200-415-75. **Hurts 495:-** på hjul, sladduttag baktill. B35xD60xH72cm. 848-874-40.

ROBIN arbetsplats 1.395:- i vit folie rymmer hela din datorutrustning och arbetsmaterial - och döljer det när du inte arbetar. När arbetsskivan fälls ned så öppnas dörrarna som stöd för skivan. Övre hyllplanet är flyttbart för att kunna ge mer plats. Justerbara fötter gör att möbelen står stabilt även på ojämna ytor. B85xD65xH130cm. 500-351-58.



ROBIN datorbord 495:- i vit folie har utdragbar skiva för tangentbord och mus. Hyllplanet nedtill i hurtsen kan tas bort och ge plats för dator. Komplettera med OBSERVATÖR ställ för cd. L103xB46xH78 cm. 200-415-80.

ROBIN skrivbord 595:- i röd folie har utdragbar skiva för tangentbord och mus. Flyttbart hyllplan i hurtsen ger plats åt en dator. Låda med utdragsstopp för dold förvaring. L110xB60xH72 cm. 800-282-55.

ROBIN hurts 495:- i folie på hjul. Flyttbara hyllplan kan ge plats åt t.ex. en dator. 1 låda med utdragsstopp. B35xD60xH72 cm. Vit 800-177-75. Röd 648-874-60.

LUKAS arbetsplats

➔ Lite enklare än våra större serier, men definitivt lika smart. Exempel: Skrivbordet är mobilt och lätt att flytta runt. Datorbordet kan du antingen montera som sitt- eller ståarbetsplats. Mer utrymme för datorutrustningen? Placera datorhyllan tillsammans med skrivbordet. Mer arbetsyta? Ställ en hurts intill skrivbordet. LUKAS är designad av Christian Halleröd.

! Det finns mer i varuhuset



1.685:-
LUKAS skrivbordskombination

LUKAS i vitlackad träfiberskiva. **Skrivbord 695:-** ger dig gott om utrymme för såväl teknisk utrustning som pärmar och papper. Bordet har ben i vitlackat stål på hjul, de två främre är låsbara. L118xB70xH73 cm. 000-483-18. **Hylla för datorutrustning 695:-** har ordentligt med plats för dator, skrivare och bildskärm upp till 19". Hyllan har kabelhylla baktill. Maximal belastning 25 kg. L50xB54xH150 cm. 400-483-40. **Låda 295:-** B45xD54xH12 cm. 800-483-43.



595:-
LUKAS datorbord



LUKAS datorbord 595:- i vitlackad träfiberskiva och klarlackad furu med ben i lackat stål som går att förlänga med hjälp av extraben, som förvaras under hyllplanet när de inte används. Extrabenen ingår. En skiva för tangentbordet monteras på höger eller vänster sida. L75xB70xH71/99 cm. 200-483-17.



LUKAS mapphurts 695:- i vitlackad träfiberskiva med lådfrent i massiv furu. Hurtsen är avsedd för hängmappar. SIGNUM hängmappssystem passar. B45xD54xH73 cm. 100-483-46.

ANTON arbetsplats

→ Skrivbord, hurtsar, förvaringshyllor, skåp och datorbord. ANTON har det mesta för att skapa ett komplett hemmakontor. Finesser och smarta kombinationsmöjligheter finns det gott om. Alla skrivbord har t.ex. inbyggd tangentbordslåda med handlovsstöd som avlastar armarna. Sladd-uttag och kabelhylla ingår också. ANTON är också bra mot platsbrist. Ställ hyllorna på skåpen eller skrivbordet så ökar du förvaringsutrymmet, samtidigt som du frigör golvytan.

ANTON serie finns i vitlack, björk, bok och mellanbrunt faner.



ANTON i mellanbrunt faner. **Skrivbord 1.295:-** med låda som har fällbar front och ger plats för tangentbord och mus. L120x87xH78 cm. 800-285-85. **Hurts 795:-** på hjul. B40xD50xH59 cm. 100-285-79. **Skåp 995:-** har dörrar med magnetlås och låda med utdragsstopp. B80xD34xH78 cm. 700-483-05. **Hylla 795:-** med lådor, flyttbara

hyllplan och stöd för mappar och pärmar. B80xD33xH75 cm. 200-482-99. **Mappskåp 1.795:-** B80xD51xH78 cm. 400-483-02. **NOMINELL arbetsstol 995:-** med justerbar sitthöjd. Här med HULT Svart och GRANÅN Beige. Sitthöjd 41-51 cm. Design Olle Lundberg. 830-509.



ANTON hurtsar på hjul passar för alla ändamål och rum. På ovansidan kan du ställa fax, skrivare eller dator. **Hurts 595:-** rymmer dator, skrivare och 66 cd-skivor. Hurtsen är gjord i mellanbrunt faner. B46xD50xH63 cm. 300-285-78. **Hurts 795:-** i vitlack med 4 lådor. B40xD50xH59 cm. 800-116-22. **Hurts 795:-** med mappförvaring i stor läsbar låda. Anpassad för SIGNUM mappsystem. Hurtsen är i klarlackat björkfaner och har 3 lådor. B40xD50xH59 cm. 180-372-07.



ANTON är smarta och flexibla förvaringsmöbler, här i klarlackat björkfaner. **Skåp 995:-** har låda med utdragsstopp. Dörrarna öppnas genom ett lätt tryck. Skåpet har flyttbara hyllplan. B80xD34xH78 cm. 600-463-97. **Hylla 795:-** har flyttbara hyllplan, låda med utdragsstopp samt byglar till stöd för mappar och pärmar. B80xD33xH75 cm. 300-463-94. **Mappskåp 1.795:-** med magnetlås på dörren. B80xD51xH78 cm. 400-463-98.

3.380:-
ANTON arbetsstation



ANTON i klarlackat bokfaner. **Skrivbord 1.495:-** har 1 låda med fällbar front som ger plats för tangentbord och mus. Frontens handlovsstöd avlastar armarna och ger bättre arbetsställning. L160x87xH78 cm. 880-457-08. **Hylla 495:-** ger många förvaringsmöjligheter med flexibelt hyllplan och 1 låda. Hyllan har plats för en bildskärm. B80xD33xH75 cm. 180-371-08. **Hylla 795:-** med lådor och byglar till stöd för pärmar och mappar. B80xD33xH75 cm. 600-482-97. **Hurts 595:-** rymmer dator, skrivare och 66 cd-skivor. Passar det mobila kontoret och underlättar städning. B46xD50xH63 cm. 280-460-08.

ANTON

Mått anges i breddxdjupxhöjd i cm.

Skrivbord m. klaff 83x75x78

Längd 158 (inkl. klaff)
björkfaner 680-459-07 **1.095:-**
bokfaner 480-459-08 **1.095:-**
mellanbrun 400-285-87 **1.095:-**
vit 080-459-10 **1.095:-**



Skrivbord 120x75x78

björkfaner 880-458-07 **1.295:-**
bokfaner 680-458-08 **1.295:-**
mellanbrun 800-285-85 **1.295:-**
vit 280-458-10 **1.295:-**



Skrivbord 160x75x78

björkfaner 080-457-07 **1.495:-**
bokfaner 880-457-08 **1.495:-**
mellanbrun 600-285-86 **1.495:-**
vit 480-457-10 **1.495:-**



Hurts för dator/skrivare 46x50x63

Plats för 66 CD-skivor. Hjul ingår.
björkfaner 480-460-07 **595:-**
bokfaner 280-460-08 **595:-**
mellanbrun 300-285-78 **595:-**
vit 880-460-10 **595:-**



Hurts med mappförvaring 40

40x50x59. Läsbar. Hjul ingår.
björkfaner 180-372-07 **795:-**
bokfaner 980-372-08 **795:-**
mellanbrun 900-285-80 **795:-**
vit 580-372-10 **795:-**



Hurts 40x50x59. Hjul ingår.

björkfaner 000-116-21 **795:-**
bokfaner 400-116-19 **795:-**
mellanbrun 100-285-79 **795:-**
vit 800-116-22 **795:-**



Hylla 40 40x33x75

Avdelare och hyllplan ingår.
björkfaner 980-373-07 **395:-**
bokfaner 780-373-08 **395:-**
mellanbrun 300-285-83 **395:-**
vit 380-373-10 **395:-**



Hylla 80 80x33x75

Avdelare och hyllplan ingår.
björkfaner 380-371-07 **495:-**
bokfaner 180-371-08 **495:-**
mellanbrun 100-285-84 **495:-**
vit 780-371-10 **495:-**



Datorbord 100x53x79

Läsbar. Hjul ingår.
björkfaner 900-347-79 **1.795:-**
bokfaner 100-347-78 **1.795:-**
mellanbrun 700-347-80 **1.795:-**
vit 300-347-77 **1.795:-**



Hylla med lådor 80x33x75

björkfaner 300-463-94 **795:-**
bokfaner 600-482-97 **795:-**
mellanbrun 200-482-99 **795:-**
vit 400-482-98 **795:-**



Skåp 80x34x78

björkfaner 600-463-97 **995:-**
bokfaner 200-483-03 **995:-**
mellanbrun 700-483-05 **995:-**
vit 000-483-04 **995:-**



Mappskåp 80x51x78

björkfaner 400-463-98 **1.795:-**
bokfaner 800-483-00 **1.795:-**
mellanbrun 400-483-02 **1.795:-**
vit 600-483-01 **1.795:-**



PRIORITET arbetsplats

→ PRIORITET är en kontorsserie med mycket goda ergonomiska egenskaper. Totalt har du sju olika arbetsbord att välja mellan, alla med mjukt rundade former. Borden går att utrusta antingen med justerbara ben eller hjul. De justerbara benen gör det möjligt att variera bordshöjden med 30 cm.



895:-

PRIORITET bordsskiva med ben

PRIORITET bordsskiva med ben 895:- i klarlackat björkfaner har generös arbetsyta. Benen i silverlackat stål går att justera i höjd. På bordet får du plats med hela datorutrustningen. Bordsskivan är svängd för att du ska komma närmare bordet när du arbetar. L90x890xH60-90 cm. Design Olle Lundberg. 830-571.



PRIORITET bordsskiva med ben 980:- i klarlackat björkfaner med justerbara ben i silverlackat stål. Bordsskivan är svängd för att du ska komma närmare bordet när du arbetar. L118x889xH60-90 cm. Design Olle Lundberg. 830-572. **LUPPIO stol 1.255:-** med ULTUNA blå. Stolen har justerbar sitthöjd, justerbart djup och vippfunktion. Sitthöjd 40-52 cm, sitsdjup 38-42 cm, sitsbredd 46 cm. Design Ulf Quensel. 830-573. **EFFEKTIV hurts 1.195:-** i björkfaner har 3 lådor och hjul. 830-574. **EFFEKTIV skåp 2.810:-** i björkfaner med blålackad front inkluderar 3 lådor, 1 mappfront samt 1 skåp med ljusblå jalusi i slagtälig propenplast. Dold förvaring skapar en dammfri miljö. B85xD43xH134 cm. 830-575.



PRIORITET bordsskiva med ben 1.680:- har plats för 6 personer, passar som konferens- eller skrivbord. Bordet är gjort i klarlackat björkfaner med ben i silverlackat stål som går att justera i höjd. L180x1100xH60-90 cm. Design Olle Lundberg. 830-576.



PRIORITET bordskombination 2.345:- är ergonomiskt utformad och avlastar dina underarmar och handleder. Benen i silverlackat stål går att justera i höjd. Bordsskivorna är gjorda i klarlackat björkfaner. L210x1130xH60-90 cm. Design Olle Lundberg. 830-577.



HÄMTA KATALOGEN PÅ VARUHUSET ELLER BESTÄLL
PÅ 0771-990 990 ELLER PÅ www.IKEA.se

70 sidor
inspiration, möbler
och nya idéer för din
arbetsplats

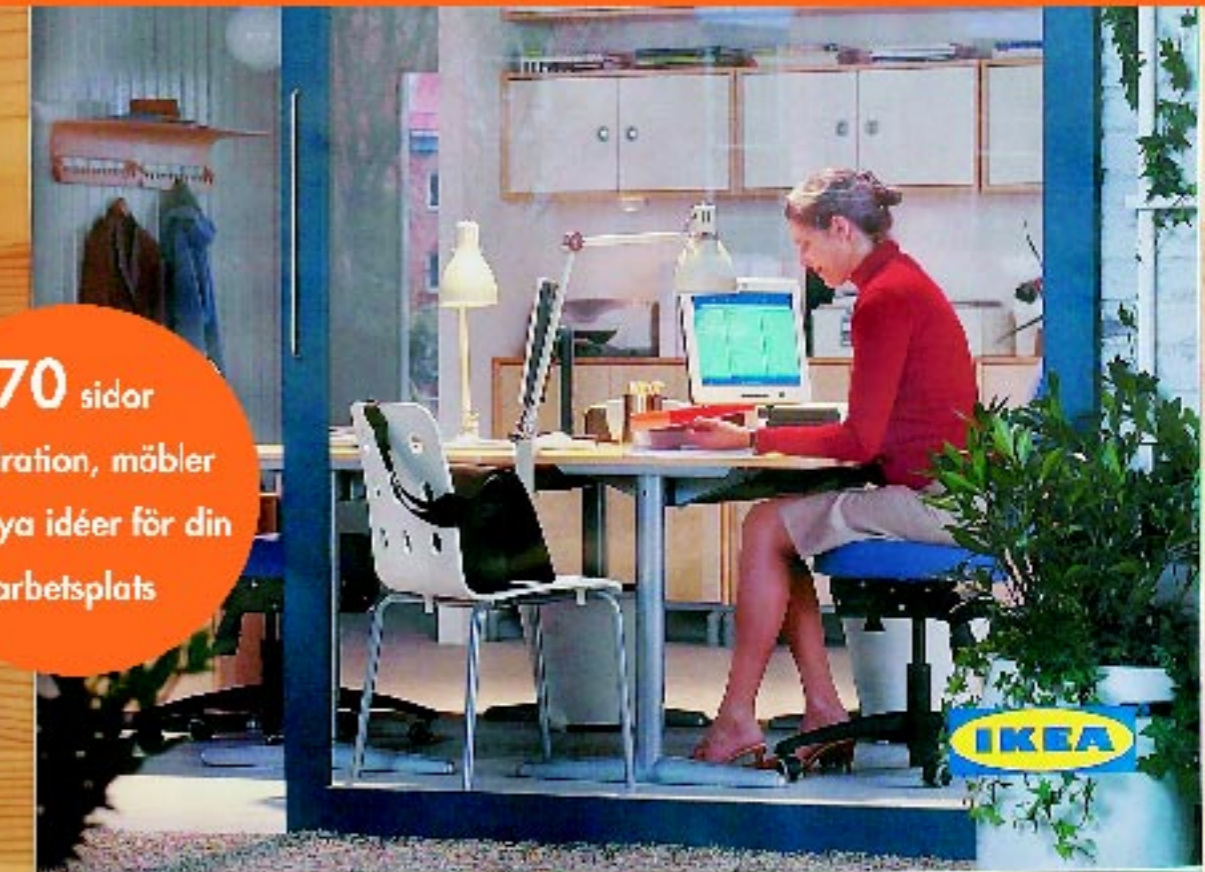

Läs om vår leverans-, monterings- och inredningsservice på sidan 68 i Work IKEA katalogen.

Arbetsstolar



OPERATIV* arbetsstol 2.595:-** inkl. hjul för hårda golv och justerbara armstöd. Justerbar sittdjup, justerbar höjd och låsbar gungfunktion med viktjustering. Sitshöjd 42–53 cm. Design Olle Lundberg. **Beige 830-510. Blå 830-511. Mörkblå 830-512. Lila 830-513. Mörkgrå 830-514. Röd 830-515. Mörkbrun 830-516.**

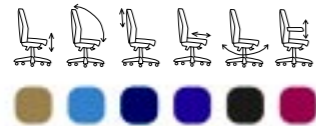

NOMINELL* arbetsstol 1.195:-** inkl. hjul för hårda golv och armstöd. Justerbar sitshöjd och låsbar vippfunktion. Sitshöjd 41–51 cm. **Hult/Hovdala svart/vit 830-528. Svart 830-529. Hult svart/Granån beige 830-530. Hult svart/Granån klarröd 830-531. Hult svart/Glostorp 830-532.**



JOEL snurrstol 1.395:- har ställbar höjd och låsbar gungfunktion. Sitshöjd 44–57 cm. **Antikbetsad furu 000-412-94. Klarlackad furu 700-412-95. Vitlackad bok 080-591-10.**



LOVE snurrstol 395:- är enkel att höja och sänka så att du sitter bekvämt. Stoppad sits och rygg med klädsel i bomull. Sitshöjd 42–52 cm. **Blå 600-286-90. Röd 480-916-60. Gul 480-916-22.**

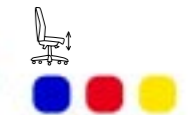

VERKSAM* arbetsstol 2.195:-** inkl. hjul för hårda golv och justerbara armstöd. Justerbar sitshöjd, justerbart sitsdjup, låsbar vippfunktion och gungfunktion med viktjustering. Sitshöjd 39–51 cm. **Beige 830-517. Blå 830-518. Mörkblå 830-519. Lila 830-520. Mörkgrå 830-521. Röd 830-522. Mörkbrun 830-523.**



LUPPIO* arbetsstol 1.405:-** inkl. hjul för hårda golv, svankstöd och armstöd. Justerbar sitshöjd, justerbart djup och vippfunktion. Sitshöjd 40–52 cm. Design Ulf Quensel. **Svart/röd 830-533. Svart/blå 830-534. Svart/mörkgrå 830-535. Grå/röd 830-536. Grå/blå 830-537. Grå/mörkgrå 830-538.**



JULES snurrstol 695:- är enkel att ställa höjden på så att du sitter bekvämt. Material i bokfaner. Sitshöjd 41–53 cm. Design Nicholai Wiig Hansen. **Blå 300-287-00. Röd 700-286-99. Vit 980-233-10. Bok 780-233-06.**



225:-
SVENNING snurrstol

SVENNING snurrstol 225:- med gasfjäder. Klädsel i 100 % akryl. Vit stomme i plast. Steglöst justerbar sitshöjd 40–53 cm. **Cerise 000-448-05. Blå/grå 700-448-02. Svart/svart 900-257-27.**



ARÅS* arbetsstol 1.895:-** i läder/läderimitation inkl. hjul för hårda golv. Låsbar gungfunktion som är inställbar efter kroppsvikt. Ryggstödet ger bra stöd för svank och nacke. Sitshöjd 41–49 cm. **Svart 830-526. Röd 830-527.**



695:-
PROCENT arbetsstol



PROCENT* arbetsstol 695:- inkl. hjul för hårda golv. Sluttande framkant som avlastar låren. Justerbar sitshöjd, ryggstödsvinkel och höjd. Sitshöjd 40–54 cm. **Mörkblå 830-539. Mörkgrå 830-540. Röd 830-541.**



MOMENT snurrstol 495:- med ram i lackat stål och sits i nylon. Justerbar sitshöjd 44–56 cm. Design Niels Gammelgaard. **Röd 800-116-36. Grå 600-116-37.**



179:-
SANDI arbetsstol

SANDI arbetsstol 179:- med stomme i lackat stål och sitskal i plast. Justerbar sitshöjd 40–55 cm. **Ljusblå 830-542. Mörkblå 830-543. Röd 830-544. Grågrön 830-545. Vit 830-546. Rosa 830-547.**



Datorbord

➔ Med ett datorbord får du en skräddarsydd lösning för dig och din utrustning, och en enhetlig arbetsplats där allt finns samlat på ett ställe.

Ska bordet vara höj- och sänkbart? Vill du kunna använda det som ståbord? Ska det vara lätt att flytta runt? Det är några frågor som kan vara bra att fundera över. Ta gärna en närmare titt, våra datorbord har många smarta detaljer som underlättar ditt arbete.

! Det finns mer i varuhuset

SET är produkter designade för kontoret av Jon Karlsson. **Arbetsplats 1.395:-** har bordskiva i vitlackad träfiberskiva och stomme i lackat stål på hjul, varav de främre är låsbara. Låda med utdragbara extraskivor. Hurtsen går att vrida. B98xD50xH83 cm. 200-452-29. **SET axelremsväska 99:-** i svart polyester har gott om fack och två lösa småväskor för cd-skivor. B38xD10xH32 cm. 300-492-84.



ROBIN datorbord 495:- är en enkel och praktisk arbetsplats i blå melaminfolie. Bordet har plats för bildskärm, tangentbord och skrivare. Datorn kan du ställa på hyllan nedtill, det sparar plats på skrivbordsytan. Utdragbar tangentbordshylla ingår. Kombiner gärna med övriga möbler i serien ROBIN för att utöka förvaringsmöjligheterna i rummet. L103xB46xH78 cm. Design K Hagberg/M Hagberg. 600-415-78.

695:-

CARLOS datorbord



CARLOS datorbord 695:- i bokmönstrad folie är en kompakt arbetsplats som rymmer dator, skrivare, 66 cd-skivor m.m. Utdragbar skiva för tangentbord och mus. För dold förvaring finns en låda med utdragsstopp. Baktill finns sladduttag som gör det enklare att installera den tekniska utrustningen. B80xD50xH85 cm. 680-585-08.

NYHET!

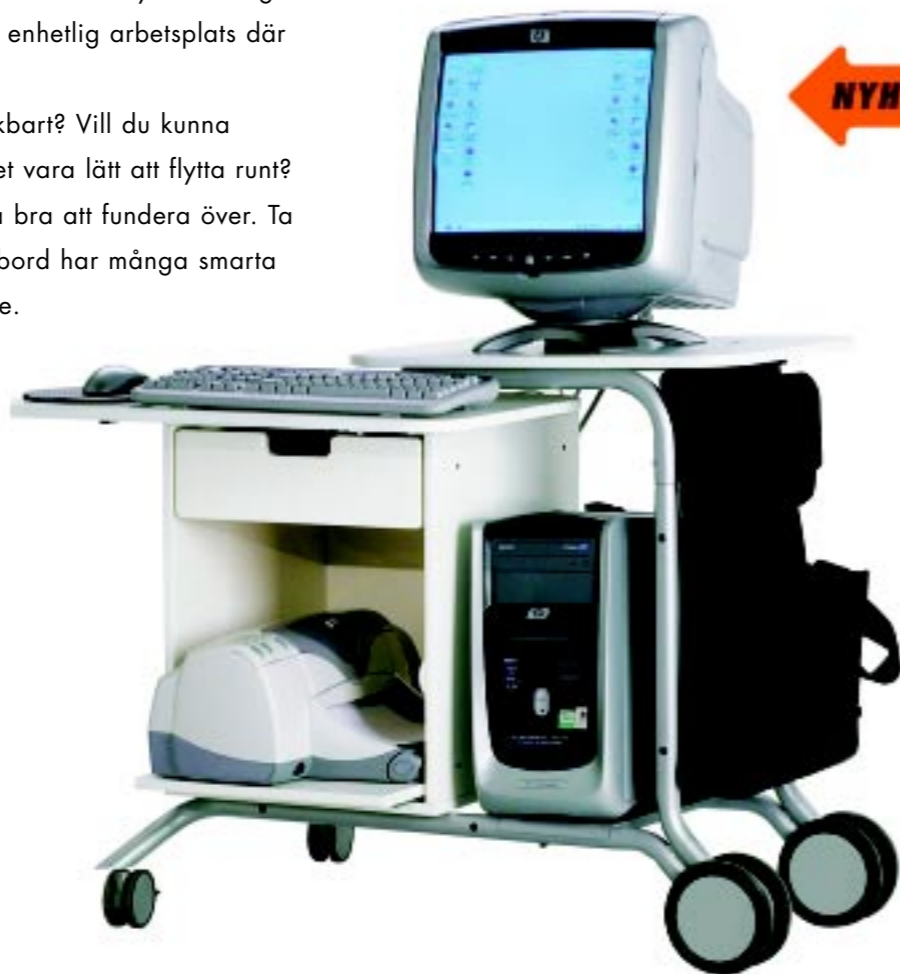

MÅNEN datorbord 795:- i melaminfolie och björkfaner med ben i lackat stål. På hyllan undertill finns plats för en hårddisk. Avlastningsbordet monteras på vänster eller höger sida. Passar lika bra fristående som i ett hörn. Rundade bordskanter gör att du kommer närmare bordet och får ett bra stöd för armarna. L116-166xB91-134xH72 cm. Design K Hagberg/M Hagberg. 980-855-10.



LUKAS datorbord 595:- är ett smart arbetsbord som tar liten plats. Benen går att förlänga så att bordet kan användas som ståbord. Skivan för tangentbord kan monteras för vänster- eller högeranvändning. På hyllan undertill kan du förvara dator eller skrivare. Bordet är gjort i vitlackad träfiberskiva och klarlackad furu, och benen är av lackat stål. L75xB70xH71-99 cm. Design Christian Halleröd. 200-483-17.



BIALITT hörnarbetsplats 645:- är en platsparande möbel som utnyttjar hörnen i ett rum. Du kan även spara plats på arbetsytan med hjälp av en utdragbar skiva för tangentbord. En extra utdragbar skiva för musen kan placeras på höger eller vänster sida. Arbetsplatsen är i obehandlat trä. Du kan olja, vaxa, lasera eller lacka för att få en tåligare yta. B123xD87xH77 cm. 880-913-09.

KRISTER datorbord

295:-

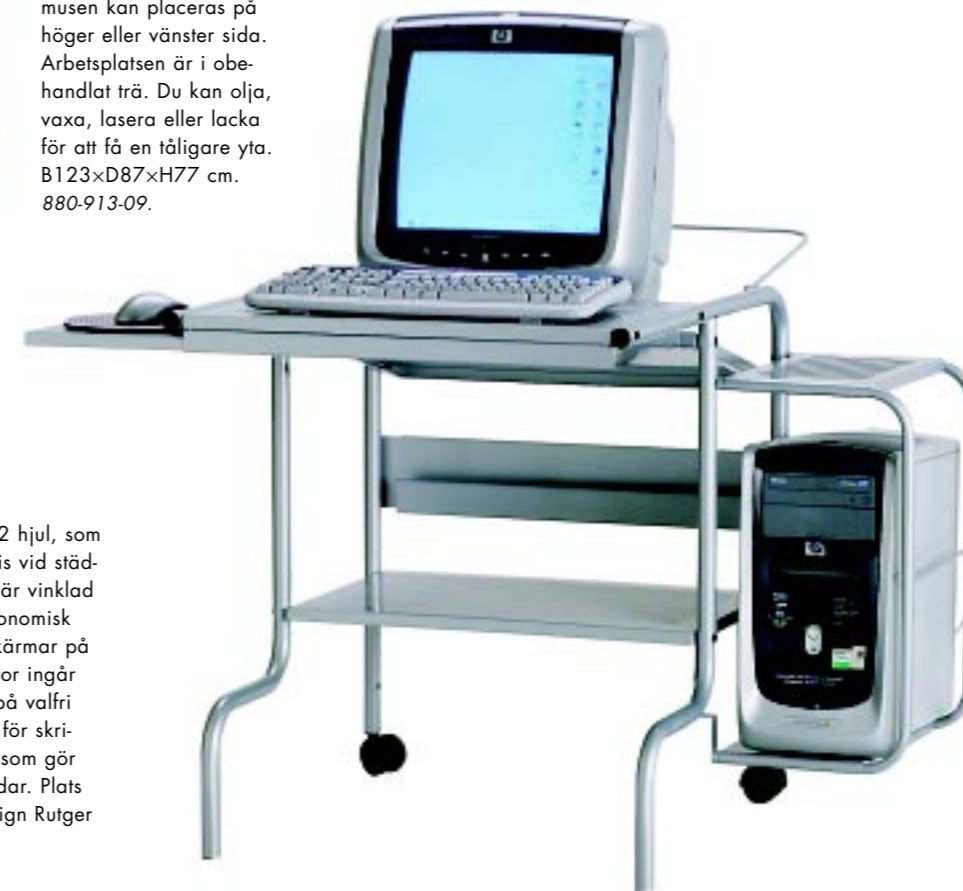

KRISTER datorbord 295:- i lackat stål med 2 hjul, som gör det enkelt att flytta bordet, exempelvis vid städning. Bordet har en bildskärmshylla som är vinklad bakåt för att du ska uppnå en bättre ergonomisk ställning. Datorbordet har plats för bildskärmar på upp till 19". En sidohylla för stående dator ingår liksom en skiva för musen som placeras på valfri sida av bordet. Den nedre hyllan passar för skrivare eller fax. Baktill finns en kabelhylla som gör att du enkelt kan hålla reda på alla sladdar. Plats för 10 cd-skivor. L88xB88xH75 cm. Design Rutger Andersson. 700-545-51.

JERKER arbetsplats



1.345:-

JERKER datorbordskombination

JERKER datorbordskombination 1.345:- har ben i silverlackat stål och bordsskiva i vit melamin. Kombinationen rymmer hela datorutrustningen tillsammans med annan teknisk utrustning som fax och skrivare. Den rundade formen gör att du kommer nära bordet och får ett bra stöd för armarna. Välj mellan sitt- eller ståarbetsplats eftersom skivorna

går att montera i olika höjd. Hyllplanet är svängbart för till exempel skrivare, bildskärm eller skanner. Datorhållaren i lackat stål monteras på vänster eller höger sida och förvarar datorn lättåtkomligt under bordsskivan med hjälp av spännband. Maxbelastning 25 kg. L126xB90xH144 cm. 830-500.

→ JERKER är designad av Nicolas Cortolezzis och passar både hemarbetsplatsen och kontoret. Borden kan du justera efter ditt sätt att arbeta. Datorbordet går t.ex. att montera som sitt- eller ståarbetsplats. Du kan också addera hyllor, lådor och annan skrivbordsutrustning.



JERKER hyllplan 155:- i silverlackat stål och träfiberskiva. Hyllan går att svänga och passar för till exempel skrivare, skanner eller bildskärm. L40xB40xH8 cm. 700-306-35.



JERKER datorhållare 95:- i silverlackat stål som förvarar datorn lättåtkomligt under bordsskivan med hjälp av spännband. Max belastning 25 kg. 400-306-27.



JERKER skrivbord med ljudmodul 1.090:- i björkmönstrad melamin med stor arbetsyta. B160xD80xH72. Ljudmodulen innehåller 2 lådor i silverlackad träfiberskiva. L42xB40xH29 cm. 830-501.



JERKER skrivbord 695:- i silverlackat stål och bordsskiva i bokmönstrad melamin. För mer praktisk funktion komplettera med delar i serien JERKER. L160xB80xH72 cm. 200-305-67.



695:-

JERKER skrivbord

JERKER skrivbord 695:- i silverlackat stål och bordsskiva i vit melamin. För mer praktisk funktion komplettera med förvaringsdelar i serien JERKER. L160xB80xH72 cm. 800-305-69.



JERKER datorbord 1.190:- har ben i silverlackat stål med bordsskiva i björkmönstrad melamin. Rymmer datorutrustning samt fax och skrivare. Den rundade formen gör att du kommer nära bordet och får bra stöd för armarna. Bordet går att montera som sitt- eller ståarbetsplats. L126xB90xH144 cm. 830-502.



JERKER datorbord 1.345:- med ben i silverlackat stål och bordsskiva i bokmönstrad melamin. Rymmer datorutrustning samt fax och skrivare. Den rundade formen gör att du kommer nära bordet och får bra stöd för armarna. Bordet går att montera som sitt- eller ståarbetsplats. L126xB90xH144 cm. 830-503.

Skrivbord och bordsskivor



LEKSVIK i massiv, betsad, klarlackad furu. Design Carina Bengs. **Datorbord 995:-** har låda med fällbar front och utdragsstopp. L106×B50×H80 cm. 300-452-19. **Överhylla 495:-** B86×D20×H77 cm. 800-452-26.



GLASHOLM bordsskiva 695:- i härdat glas. Maximal belastning 50 kg. B150×L80 cm. 280-576-00. **ARTUR benböck 155/st:-** i obehandlad asp med hylla nedtill. B70×D46×H71-93 cm. 880-574-09.



HUSAR skrivbord 1.895:- i klarlackad massiv furu behandlad med UV-skydd som fördröjer träets gulnande. Låda med fällbar front och utdragsstopp. Sladduttag och kabelhylla bak-till. L143×B75×H76 cm. 700-313-81.

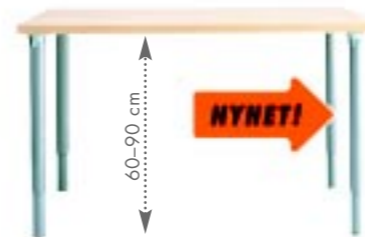

AMON bordsskiva 295:- i björkfaner. L120×B80×H3,4 cm. 248-758-07. **KAJ ben 495:-/4st** i silverlackat stål. Benen har justerbar höjd. Fötter som skyddar golvet ingår. Höjd 60-90 cm. 100-447-58.



AMON bordsskiva 345:- L150×B80 cm. 900-324-31. **MÅLLE benböck 475:-/2st** B73×D32×H65-110 cm. 000-298-95. **MÅLLE datorhållare 95:-** 100-477-85. **MÅLLE tidskriftsamlare 95:-** 600-477-83.



KLAS skrivbord
325:-

KLAS skrivbord 325:- i vit melamin med röd plasthylla och ben i lackat stål. L109×B76×H72 cm. 200-449-08.



LAURI bordsskiva 495:- är i härdat glas. L117×B78 cm. 900-247-18. **INGE ben 299:-/4 st** i aluminium. H70 cm. 900-378-53. **HELMER hurts 495:-** på hjul med 6 lådor. B28×D43×H69 cm. 400-127-70.



ALVE i antikbetsad, klarlackad furu. **Sekretär 1.895:-** har låda med fällbar front. L130×B74×H108 cm. 100-323-45. **Hurts 495:-** på hjul. B36×D55×H62 cm. 700-323-47.



BENGT i klarlackad furu på träfiberskiva behandlad med UV-skydd som fördröjer träets gulnande. **Bordsskiva 495:-** B80×L160 cm. 500-376-52. **Underrede 495:-/2st** D60×H70 cm. 300-324-29.



AMON bordsskiva 295:- i bokfaner. L120×B80×H3,4 cm. 048-758-08. **CURRY ben 99:-** i svartlackat stål. Ø5 cm. H70 cm. 500-365-01. **HELMER hurts 495:-** i rödlackat stål. B28×D43×H69 cm. 100-269-76.



ISAK bordsskiva 795:- i stavlimmad björk. L160×B80×H2,7 cm. 400-199-84. **CURRY ben 99:-** i vitlackat stål. Ø5 cm. H70 cm. 300-365-02. **HELMER hurts 495:-** i vitlackat stål. B28×D43×H69 cm. 850-321-10.



AMIRAL i ekfaner. Design Mikael Warnhammar. **Skrivbord 1.995:-** är enkelt men funktionellt med god arbetsyta. L180×B80×H75 cm. 900-452-02. **Hurts 1.295:-** har 4 lådor och hjul. B42×D56×H64 cm. 500-452-04.



DOCENT i mellanbrun mönstertryckt träfiberskiva. **Skrivbord 895:-** är enkelt och rymligt. L140×B75×H75 cm. 000-385-50. **Hurts 395:-** på hjul har plats för dator och skrivare. B41×D50×H68 cm. 100-412-55.



795:-
MAGIKER skrivbord
MAGIKER skrivbord 795:- i björkmönstrad träfiberskiva med ben av stål. Utdragbar skiva för tangentbord och mus. Bordet har 2 lådor med utdragsstopp. L130×B75×H75 cm. 800-385-51.



NERO i tålig, lättskött propenplast. Design K Hagberg/M Hagberg. **Skrivbord 495:-** har ben i lackat stål. L126×B79×H73 cm. 400-205-29. **Hurts 199:-** på hjul. B35×D33×H64 cm. 600-205-28.



SUBTRAHERA

Om du vill tillverka ett bord så vänder du dig säkert till en bordtillverkare. Vi gick till en dörrentillverkare som utgick från en annorlunda vinkel. Det resulterade i en billigare produkt som var lättare att bära med sig hem och åstadkom mindre skada på naturen. Mer matematik på s. 16.



AMON bordsskiva 196:- i vitlackad träfiberskiva. L120×B80×H3 cm. Design K Hagberg /M Hagberg. **CURRY ben 99:-/4st** i vitlackat stål. Ø5 cm. H70 cm. Design K Hagberg/M Hagberg. 830-550.

295:-
AMON bordsskiva
med **CURRY ben**

Skrivbordstillbehör



➔ En gnutta organiseringsförmåga och några bra hjälpmedel är allt som behövs för att hålla skrivbordet rent och prydligt. ETIKETT, MACKIS, BEKANT och DOKUMENT står gärna till tjänst. Deras uppgift är densamma: att samlas ihop, organisera, stoppa undan, arkivera och slänga.

- ◁ **ETIKETT** i ljusbrunt syntetläder med underdel i vit gummi. Design Thomas Harald Krause.
- 1. **Brevkorg 69:-** B27×D33,5×H5 cm. 500-361-91.
 - 2. **Cd-förvaring 49:-** B11×D14×H16 cm. 100-361-88.
 - 3. **Tidskriftsamlare 89:-** B9×D25×H31 cm. 300-361-87.
 - 4. **Pennhållare 39:-** B10×D7×H12 cm. 700-361-90.
 - 5. **Musmatta 59:-** B24,5×L20 cm. 700-473-44.

📁 Det finns mer i varuhuset



ETIKETT papperskorg 119:- i ljusbrunt syntetläder med underdel i vit gummi. B25×H31 cm. Design Thomas Harald Krause. 100-361-93.



MACKIS papperskorg 79:- i klarlackad björkplywood. L27×B25×H42 cm. 600-373-31.



BEKANT i mörkgrå propenplast och fötter i gummi. Design K Hagberg/M Hagberg.

- Papperskorg 69:-** L37×B23×H35 cm. 300-322-45.
- Hängkorg 19:-** passar på papperskorgen. B13×D7×H11 cm. 100-322-46.



DOKUMENT papperskorg 59:- i silverlackat stål. Ø 30 cm, höjd 36 cm. Design K Hagberg/M Hagberg. 479-607-83.



MACKIS i klarlackad björkplywood.

- 1. **Cd-förvaring 39:-** rymmer 13 cd-skivor. B15×D18×H15 cm. 800-324-03.
- 2. **Brevkorg 69:-/2st.** går att stapla på varandra. B31×D27×H5 cm. 000-323-84.
- 3. **Förvaring för skrivtillbehör 59:-** B34×D16×H17 cm. 400-373-32.
- 4. **Dokumentförvaring 129:-** B34×D27×H17 cm. 000-323-79.
- 5. **Tidskriftsamlare 59:-** B9×D26×H34 cm. 700-323-85.



BEKANT i mörkgrå propenplast med underdel i mörkgrå gummi. Design K Hagberg/M Hagberg.

- 1. **Cd-förvaring 98:-** rymmer 21 cd-skivor. B16×D35×H17 cm. 800-322-38.
- 2. **Pennställ 19:-** B12×D12×H13 cm. 800-322-43.
- 3. **Pennfack 19:-** B26×D11×H3,5 cm. 000-322-42.
- 4. **Memo-blockshållare 19:-** B11×D11×H6 cm. 200-322-41.
- 5. **Tidskriftsamlare 49:-** B9×D26×H34 cm. 700-322-29.



DOKUMENT i silverlackat stål. Design K Hagberg/M Hagberg.

- 1. **Pennburk 19:-/2st** innehåller 1 st B12×D12×H7 cm. samt 1 st B12×D12×H10 cm. 566-888-83.
- 2. **Memobox med papper 19:-** B10×D11×H4 cm. 766-887-83.
- 3. **Skrivbordsunderlägg 69:-** B70×L40 cm. 079-478-83.
- 4. **Brevkorgset 119:-** B29×D36×H26 cm. 966-886-83.
- 5. **Tidskriftsamlare 69:-** B9×D26×H34 cm. 379-472-83.

ARBETSPLATS

Hurtsar



295:-
STURE hurts

STURE hurts 295:- har 6 lådor med laminatfront, stommen är i plywood. A4-papper passar i lådorna. Hjul ingår. B30xD36xH61 cm. 800-334-74.



HELMER hurts 495:- i lackat stål på hjul med 6 lådor. En praktisk förvaringsmöbel som passar alla rum och ändamål. Hurtsen är lättskött och tålig. B28xD43xH69cm. Vit 850-321-10. Silver 400-127-70.



ROBIN hurts 495:- i folie på hjul har flyttbart hyllplan och kan enkelt ge plats åt en dator. Sladduttag baktill. Lådan har utdragsstopp. B35xD60xH72 cm. Design K Hagberg/M Hagberg. Röd 648-874-60. Blå 848-874-40.



EFFEKTIV hurts 1.195:-/3 lådor, 1.395:-/4 lådor i klarlackat bokfaner på hjul, på vilken du kan placera skanner, skrivare eller fax. I hurts med 3 lådor är nedre lådan avsedd för hängmappar. B44xD66xH58 cm. 3 lådor 000-438-96. 4 lådor 000-439-00.



ANTON hurts 795:- på hjul. Komplettera gärna med SIGNUM pennfick för att skapa ordning och reda i dina lådor. B40xD50xH59 cm. Mellanbrunt faner 100-285-79. Björkfaner 180-372-07.



AMIRAL hurts 1.295:- i klarlackat ekfaner har lådor med utdragsstopp och hjul. Hurtsen går in under skrivbordet AMIRAL. B42xD56xH64 cm. Design Mikael Warnhammar. 500-452-04.



NERO hurts 199:- är tålig och lättskött i rosa plast med 2 lådor. Praktisk för förvaring i alla rum och för alla ändamål. Hurtsen har hjul. B35xD33xH64 cm. Design K Hagberg/M Hagberg. 700-356-71.

DIDRIK förvaringsmöbel

95:-



DIDRIK förvaringsmöbel 95:- i plast på hjul. En praktisk hurts med plats för exempelvis pärmar och tidskriftssamlare. Hurtsen är tålig och lättskött. Finns i flera färger. B35xD32xH61 cm. Design K Hagberg/M Hagberg. Röd 900-371-17. Grågrön 700-371-18. Turkos 300-489-01. Gul 300-371-20.



599:- /set

SANDI stol har sittskål i vit plast och underrede i lackad metall. Justerbar höjd, hjul ingår. 830-546. **KLAS skrivbord** i vit melamin och ben i lackad metall. Design Lisa Lindström. L109xB76xH72 cm. 200-449-08. **DIDRIK** i röd plast på hjul. Design K Hagberg/M Hagberg. B35xD32xH61 cm. 900-371-17. *IKEA of Sweden, Quality & Design*



IKEA MATEMATIK

ADDERA Lägg ihop KLAS, SANDI och DIDRIK och du har en komplett arbetsplats till ett oslagbart pris. Lägg dessutom till några dataspel och bjud in några kompisar, så är du fri att göra vad du vill ett tag. Mer matematik på s. 16.





Arbetsmyra

Vad du ser framför dig är TORE arbetsplats. Med den kan du förvara all din datorutrustning och mängder med papper och pärmar på en ynka kvadratmeter.

Sovrummet är bara ett förslag. Den kompakta formen och dörrfunktionen gör att du kan placera TORE i nästan vilket rum som helst.

Serien består av tre delar – två olika skåp och en arbetsplats – som du kombinerar efter eget huvud. Arbetsstationen är extra smart, översta lådan har fällbar front och kan t.ex. även fungera som praktiskt sängbord.

- ◀ **TORE skrivbordskombination 6.875:-** i klarlackad furu och vitlack består av 6 lådor, 1 skåp med dörr och låda, 2 skåp med dörrar, 3 underreden. B184xD59xH141 cm. 830-551.
TORE lådkombination 1.495:- består av 3 lådor och 1 underrede. B73xD59xH81 cm. 830-552.
JULES snurrstol 695:- i rött. Sitthöjd 41–53 cm. 700-286-99.
IKEA/PS väckarklocka 129:- i massivt, vitlackat trä. Två års garanti. Design Thomas Sandell. 368-314-70.
URTIMA väggspot 69:- har skärm i vitlackat stål. Max 40W. Ø6 cm. 700-427-61.
ANTIFONI golvlampa 498:- i silverlackat stål. Max 50W. Halogenglödlampa 50W ingår. Ø10 cm, höjd 150 cm. 503-438-83
GULKRONILL päslakan 189:- i 100 % bomull, tvättas i 60° C. Päslakan B150xL210 cm, örngott B50xL60 cm. Design Erika Pekkari. 200-426-69.

 **Förstora ditt hem!**



BARNENS

IKEA

EKORRE gunga 129:- kan användas både utomhus och inomhus. Gungan är gjord i massiv akacia och bör oljas en gång per år. Replängd 5,5 m. Design Jon Eliason. 100-416-70.

Barnrumsmöbler	s. 280
Textilier	s. 284
Bord och stolar	s. 286
Leksaker	s. 288
Förvaring	s. 290
Lampor	s. 292

Bra att veta

om Barnens IKEA

Att leka är det viktigaste som finns för en stor del av alla människor på jorden. För barnen är nämligen lek och lärande samma sak.

Så du förstår vilken utmaning det är att formge och tillverka barnmöbler och leksaker. Men också en stor glädje!



Våra experter

Den som vill förstå barn behöver också förstå lite grand av den värld som är deras. Deras tankar och drömmar, förtjusning och trygghet, vad de gör och varför. Därför har just barnen en stor del bakom varje ny möbel och leksak på Barnens IKEA.

Du har säkert redan upptäckt något av de viktigaste i barnens liv; leken. De leker och leker



och leker. Själva funderar de just inte på varför – de bara älskar att göra saker som hjälper dem att utveckla sina färdigheter. För när barn leker av glädje, lär de i själva verket för livet.

Det är alltså främst utifrån den viktiga kunskapen om barns utveckling och behov som vi får alla våra idéer till leksaker och möbler. Vid vår sida har vi några av världens ledande experter. Den ena gruppen består av namnkunniga professorer inom områden som beteendevetenskap, barnsäkerhet och psykologi. Den andra gruppen är lekande barn.

Leka för livet Att lära är roligt, bara man får leka på sitt eget sätt. Det är i leken som personligheten formas och färdigheterna utvecklas. Att leka doktor eller riddare och prinsessa är bara väldigt fantasifulle vägar att öva sin sociala förmåga. Att baka och hjälpa till med hushållsbestyren hjälper barnen att förstå sammanhang, medan att pussla och bygga med



Lätsasleken är lättstörd – man ska ju både hålla rätt på vem man är och vad man ska göra!



Rätten att leka I FNs barnkonvention fastslås barnens rätt till en trygg och hälsosam uppväxt. Och så finns där ett tillägg om barnens rätt att leka! I artikeln beskrivs lekens roll för barnens fysiska och psykiska hälsa, utbildning och sociala utveckling. Men också att världens länder ska respektera och sprida denna kunskap. Precis! På Barnens IKEA är vi stolta över att kunna bidra med väl genomtänkta leksaker och möbler utvecklade genom just kunskap om de för oss viktigaste människorna i världen.

klossar medverkar till att utveckla slutledningsförmågan. Att måla och experimentera med färger, nyanser och material stimulerar den kreativa förmågan, medan pyssel som att trä pärlor på band tränar små fingrar och motoriska färdigheter. Fantastiskt va'!

Ett barn som klättrar i träd, gungar, ålar och svingar sig utvecklar sin motorik, koordination och balans. Och finns inget träd inom räckhåll, så kan ju vem som helst förstå att man gärna klättrar i soffan eller på närmaste staket...

Det är sådana och andra forskningsresultat som bidragit till att alla saker på Barnens IKEA bygger på samma grunder som barnens drömmar, behov av utveckling och stimulans. Som guldsängen för små prinsar och prinsessor, överkastet som snabbt blir en kungamantel och inomhusgungan för barn som inte alltid kan leka ute och husgeråd för små kockar och ...

Och så förstås mjuka kuddar och snälla kramdjur – för barn kramar ju inte vem som helst!

Tro inte att vi gör allt det här för att skapa en värld full av ovanligt smarta barn. För oss är det en stor ära att få arbeta för att tillgodose behoven hos dem vi ser som de viktigaste människorna i världen.

De viktigaste åren Vem kan se mer lycklig ut än en liten baby som just upptäckt sina fötter och lyckats ta tag i dom! Inlärningsprocessen börjar redan vid födseln, och fortsätter sedan i samma explosionsartade takt genom iakttagelser och lek upp till 7-årsåldern. Där avtar den något, även om den förstås ännu i många år ligger på en nivå långt över vuxnas!

Grunden till intellektet läggs mellan 0 – 7 år. Därför beror möjligheterna en människa har när hon når vuxen ålder, i mångt och mycket på möjligheterna hon gavs som liten. Mot den bakgrunden förstår du varför vi är så måna om att ge bästa tänkbara förutsättningar.

Barn leker för att de behöver det. En baby utvecklar sin hjärna genom att upptäcka nya saker och är t.ex. mer mottaglig genom känsel-sinnet än andra sinnen.

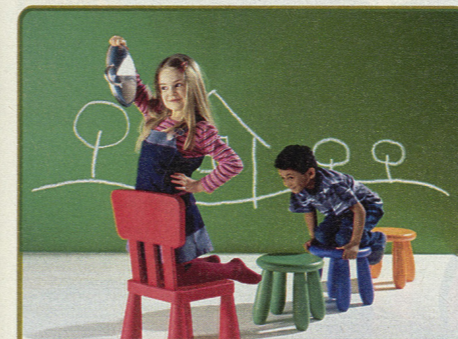

0-7 år Från ett väldigt hjälplöst litet knyter utvecklas du till en person som springer, klättrar, ifrågasätter, knyter skorna, läser och räknar. Du kan ju bara föreställa dig hur det skulle vara att fortsätta göra framsteg i den takten! Håll med om att tankar som dessa fascinerar – de gör dessutom att vi på Barnens IKEA alltid kommer att fortsätta leka.



Barn leker inte som man tänkt sig. Här med bordet KRITTER, som finns på sidan 286.

Skutta eller vara lugn?

Barn som inte rör sig, kan heller inte sitta stilla. Nu tänker vi inte moralisera, för det är nämligen riktigt bra att spela datorspel då och då – det främjar barnens logiska tänkande och utvecklar hjärnan. Men varken datorspel eller tv-tittande är avkoppling, utan ökar istället stressen. Och den mäste bokstavligen skakas ut ur små barnkroppar – så var lugn så länge barnen hoppar, gungar, springer, klättrar och snurrar så mycket de bara orkar. Rörelseleken ger utlopp för överflödiga energi och återställer balansen mellan stress och ro. Dessutom utvecklas viktiga funktioner som motorik, muskler och balanssinne under tiden. Forskning har också visat att egenskaper som kroppsuppfattning, självförtroende och koncentrationsförmåga stärks vid rörelselek.

Lika viktigt som behovet av rörelse, är behovet av lugn och ro. Att få sitta ner i en mysig vrå och läsa, lyssna på musik eller bara vara. För inte ens det vildaste energiknippe till barn orkar stimuleras hela tiden, utan måste också få lov att ha tråkigt eller göra ingenting. På Barnens IKEA finns många produktserier som främjar både spring i benen och viljan att vara för sig själv (t.ex. EKORRE, MÅNE, ÖLAND). Alla är förstärkt testade och godkända, inte minst av barnen själva.

Barnsäkerhet & kvalitet

Barn leker sällan som vi vuxna förväntar oss. De prövar gränser av nyfikenhet och upptäckarlust, för det är genom att utforska sin omgivning som de lär sig av den. Som vuxen kan du bara förbereda dig på det oväntade.

Barn hittar hela tiden på nya sätt att leka med sina saker. I ena stunden är barnstolen en kungatron, i nästa en rymdraket, vild häst eller teaterscen. Du kan aldrig vara säker på vilket, bara att det är en naturlig del av deras vetgirighet och bidrar till att utveckla fantasin.

På Barnens IKEA testas, riskanalyseras och dokumenteras därför varje barnmöbel och leksak enligt världens hårdaste säkerhetskrav. Först iakttar vi hur barnen leker och betar sig, sen går vi igenom alla tänkbara situationer som kan uppstå. Till vår hjälp har vi också ett oberoende testlaboratorium där professorer och läkare gör samma sak. För bara genom att pröva sannolikhet och konsekvens om och om igen, kan de lekfullaste påhitten förekommas. Då det är barnens behov som är viktigast, och barn är barn en väldigt kort tid, ser vi alltså inte produkterna bara ur ett tufft användarperspektiv, utan kräver också bästa testvärden för stimulans eller avkoppling, lek och inlärning.



Barnrumsmöbler



MAMMUT är designad av M Kjelstrup/A Østgaard. **Säng 1.395:-** med turkos stoppad gavel för att ge ett bra ryggstöd. Klädseln i 100 % polyester är avtagbar och kan tvättas i 40°C. Sängstommen är i grålackad plast. L206xB90xH39 cm. Gavel B110xH90 cm. Bäddmåt 90x200 cm. Exkl. madrass och ribbotten. 830-600. **Garderob 1.995:-** i turkos

melamin med flyttbara hyllplan och 1 klädstång. B105xD60xH196 cm. 300-498-06. **RANDIG påslakanset 149:-** i 100 % bomull som tvättas i 60° C. Påslakan B150xL210 cm. Örngott L50xB60 cm. Design Maria Vinka. 000-453-34. **BARNSLIG bendedekoration 49:-/2 st** i latex och 100 % nylon. Design A Efverlund/M Warnhammar. 100-308-22.

MAMMUT är designad av M Kjelstrup/A Østgaard.
Hylla 1.295:- för förvaring av t.ex. video och tv-spel. Hyllan är gjord i lilalack med knoppar och ben i massiv klarlackad bok. B96xD39xH78 cm. 600-500-25.
Byrå 995:- har 3 rymliga lådor med utdragsstopp. Byrån är i grönlack med knoppar och ben i massiv lackad bok. B77xD44xH78 cm. 400-500-26.
Huvudgavel 895:- i rosa passar till sängramen MAMMUT som köpes separat. B110xH90 cm. Komplettera med ribbotten LADE 90x200 cm och madrass. 900-498-13.
SAGAN SESSA påslakanset 149:- Se s. 284.
Garderob 1.995:- har flyttbara hyllplan, 1 klädstång och 1 låda med utdragsstopp. Garderoben är i rosalack med handtag i styrenplast. B105xD60xH196 cm. 100-498-07.



LO i vit folie och klarlackad björk är designad av Tina Christensen.
Byrå 695:- har 3 rymliga lådor med utdragsstopp. B72xD43xH80 cm. 900-379-09.
Skattkista 595:- på hjul. Locket stängs långsamt vilket minskar klämrisken. B75xD35xH42 cm. 900-442-07.
Klädskåp 995:- har flyttbara hyllplan, 1 klädstång samt 1 låda med utdragsstopp. Klädskåp får plats under sängen LO när den är monterad i högsta läget. B72xD50xH140 cm. 600-470-33.
Säng 2.095:- går att montera i 3 olika lägen. I det högsta läget finns det plats för t.ex. LO klädsåp eller 1 skrivbord. I mellanläget finns det plats för enkel förvaring. I det lägsta läget kan du montera en sänghimmel ovanför sängen. Tänk på att inte hänga saker på sängen som barn kan fastna i när de leker, t.ex. rep, bälten m.m. L207xB100xH183 cm. Bäddmåt 90x200 cm. 830-601.
SAGAN TROLL påslakanset 149:- Se s. 284.



595:-
LO skattkista

Barnrumsmöbler

FABULERA växasäng 995:- kan dras ut allteftersom barnet växer. Sängen är gjord i grålackat stål och har ställbart bäddmätt i tre längder: 80x130/165/200 cm. Höjden på gavlarna är 116 cm. Komplettera med LADE ribbotten och SULTAN växamadrass. Design Ehlén Johansson. 700-452-41.

SAGAN SESSA påslakanset 149:- Se s. 284.

DIKTAD i antikbetsad och klarlackad massiv gran. DIKTAD är framtagen av olika designers. De möbler som visas här har Erik Wörts designat.

Skötbord/byrå 1.595:- växer med barnet. Skötbordet blir med ett enkelt handgrepp en byrå. Lådorna har utdragsstopp. B80xD45-78xH103 cm. 300-453-04.

Skattkista 695:- har ett lock som stängs långsamt vilket minskar klämriskan. Kistan kan även användas som bänk. B80xD44xH49 cm. 500-453-03.

Garderob 1.995:- har 2 flyttbara hyllplan. B80xD52xH168 cm. 800-452-07.



VIKARE växasäng 795:- i klarlackat, massivt trä kan förlängas i takt med att barnet växer. Sängen har nedfällbara gavlar och en ribbotten i massivt trä med polyester och bomullsribband. L152-206xB88xH58 cm. Bäddbredd 80 cm. Exkl. madrass och stödbräda. Design Rutger Andersson/Anna Efverlund. 800-325-87.

KRUMELUR påslakanset 189:- se s. 284.

TROGEN byrå 925:- i vaxad, massiv furu. Byrån kan kompletteras med skötbordsöverdelen TROGEN. B75xD52xH82 cm. 400-351-92.

TROGEN klädskap 1.095:- har 2 flyttbara hyllplan. 1 klädstång ingår. B75xD52xH136 cm. 579-369-00.

TROFAST är designad av Studio Copenhagen. **Stomme 445:-** i vaxad, massiv furu.

B44xD30xH176 cm. 577-493-00. **Back 40:-** i blå plast. L42xB30xH36 cm. 474-544-40.

Back 30:- i orange plast. L42xB30xH23 cm. 574-543-26. **Back 20:-** i gul plast.

L42xB30xH10 cm. 074-542-20. Se s. 291.



VIKARE växasäng

795:-

DIKTAD i antikbetsad, klarlackad massiv gran. DIKTAD är framtagen av olika designers. De möbler som visas här har Erik Wörts designat.

Barnsäng 1.395:- har en hög- och sänkbar sängsida. Sängbotten kan monteras i 3 olika höjdlägen. L115xB62xH92 cm. Bäddmätt B55xL112 cm. Design Carina Bengs. 400-453-08.

Skattkista 695:- har ett lock som stängs långsamt vilket minskar klämriskan. Kistan kan även användas som bänk. B80xD44xH49 cm. 500-453-03.

Skötbord/byrå 1.940:- blir med ett enkelt handgrepp en byrå. Här är DIKTAD överhylla monterad på byrån. B80xD45-78xH168 cm. 830-602.

Garderob 1.995:- har 2 flyttbara hyllplan. B80xD52xH168 cm. 800-452-07.

SNIGLAR startpaket för spjålsäng 189:- grön. Se s. 284.



695:-

DIKTAD skattkista

SNIGLAR spjålsäng

349:-



SNIGLAR är en ny serie möbler för barn. **Spjålsäng 349:-** i massiv obehandlad bok. Sängen kan monteras i 3 olika lägen. L113xB60xH80 cm. Bäddmätt B55xL112 cm. 700-441-71. **Startpaket för spjålsäng**

SNIGLAR 189:- rosa. Se s. 284. **Skötbord 249:-** i massiv obehandlad bok. B72xD53xH87 cm. 200-452-05. **GULLUNGE skötbädd 59:-** har plastklädsel med fyllning av polyeter. B36xL62 cm. 700-253-18.



GULLIVER kombisäng 1.795:- i klarlackad laserad björkplywood och silverlackad metall. Arbetsskiva och klädstång ingår. Exkl. madrass. L215xB96xH186 cm. Bäddmätt 90x200 cm. Design Per Ivar Ledang. 830-603. **LISTIG påslakanset 189:-** se s. 284. **TRAKTOR pall 245:-** på hjul i gullackad metall och plast. Pallen kan justeras på höjden. B63xD63xH43-55 cm. 000-448-10.



➔ I barnens drömvärld är allt möjligt. Här kan de sova som kungar och drottningar natt efter natt. De kan ha gula kycklingar och blå myror som sängkamrater. Och vill de sätta ner sina små morgontrötta fötter på en mjuk krumelur, är det inga som helst problem. Inte på Barnens IKEA, i alla fall.

◁ **VIKARE växasäng 795:-** i vitlackat, massivt trä kan förlängas i takt med att barnet växer. L152–206×B88×H58 cm. Bäddbredd 80 cm. Exkl. madrass. Design Rutger Andersson/ Anna Efverlund. 200-325-85.
SAGAN RIDDARE påslakanset 149:- i 100 % bomull. Påslakan B150×L210 cm. Örngott L50×B60 cm. Design Veronica Seipel. 000-498-17.



SAGAN SESSA påslakanset 149:- i 100 % bomull har samma mönster på båda sidorna. Påslakan B150×L210 cm. Örngott L50×B60 cm. Design Veronica Seipel. 100-486-38.



SAGAN TROLL påslakanset 149:- i 100 % bomull. B150×L210 cm. Örngott L50×B60 cm. Design Veronica Seipel. 000-486-48.



KRUMELUR påslakanset 189:- i 100 % bomullssatin. B150×L210 cm. Örngott L50×B60 cm. Design Maria Vinka. 900-369-00.



RANDIG påslakanset 149:- i 100 % bomull. Påslakan B150×L210 cm. Örngott L50×B60 cm. Design Maria Vinka. 000-453-34



SAGAN VÄV gardin med omtag 299:-/2st i grå nylon har kardborrband som öppnas om barnet fastnar i dem. B145×L225 cm. Design Merethe & Bob Bøtker. 400-486-89.



SAGAN KRONA gardin med omtag 329:-/2st har knytband i ovankanten, fädiga att hänga upp. B120×L225 cm. Design Veronica Seipel. 500-486-98.



KRUMELUR kuddar 49:-/st i 100 % polyester är stoppade med hålfiber. Design Maria Vinka.
Gul kyckling 700-417-52.
Orange hund 900-417-51.
Blå myra 300-417-54.



KRUMELUR matta 249:- är en tjock, mjuk, smutstätlig och slitstark matta i handtuftad 100 % ull. B45×L158 cm. Design Maria Vinka. 600-449-73.



KRUMELUR gardin 329:-/2st gul med hällor och fälld nederkant är färdiga att hänga upp. B75×L225 cm. Design Maria Vinka. 100-442-87.



SNIGLAR startpaket för spjålsäng 189:- innehåller spjålskydd, dra-på-lakan, överlakan, örngott och filt. Resåren i lakanet håller det sträckt och slätt runt madrassen. Paketet passar till alla spjålsängar på IKEA. Design Lena Sandwall. 100-450-55.



SAGAN DRAKE i 100 % bomull **Överlakan/örngott 89:-** Överlakan B115×L150 cm. Örngott B55×L35 cm. 400-486-51. **Spjålskydd 169:-** är stoppat med polyestervadd. B21×L348 cm. Design Veronica Seipel. 000-486-53.

Bord och stolar

→ Praktiska, tåliga och säkra – tre viktiga egenskaper som kännetecknar alla barnmöbler på IKEA. Möbler som låter barnen leka, skapa och stoja på deras egna villkor. Som tål tuffa tag och omild behandling. Och som är testade och godkända, inte minst av barnen själva, för livets alla tänkbara situationer.



KRITTER i massivt trä är tåliga, praktiska och säkra. Här är möblerna lackade i rött och orange. Design Anna Efverlund. **Stol 175:-** B29xD31xH62 cm. Sitshöjd 32 cm. 900-500-43. **Bord 349:-**

L77xB56xH54 cm. 300-500-41. **Bänk 269:-** L74xD31xH62 cm. Sitshöjd 32 cm. 400-512-76.



KRITTER i massivt trä i turkos och grönt. **Stol 175:-** B29xD31xH62 cm. Sitshöjd 32 cm. 700-500-44. **Bord 349:-** L77xB56xH54 cm. 100-500-42. **Bänk 269:-** L74xD31xH62 cm. Sitshöjd 32 cm. 400-500-45.



GLIS barnmöbler i plast med förvaring under locket. Design K Hagberg/M Hagberg. **Bänk 99:-** i rött och gult. L70xB35xH32 cm. 900-205-03. **Bord 99:-** i blått och grönt. Ø45 cm. H45 cm. 800-205-08.



BOFINK stol 59:- i massivt, lackat trä. Stolarna finns i olika färger. B24xD24xH48 cm. Sitshöjd 23 cm. **Blå** 256-843-40. **Röd** 056-843-60. **Gul** 456-843-20. **Grön** 156-843-50.



SVALA barngrupp 229:-/3 delar i massiv björk som kan målas eller betsas för en tåligare yta. **Bord** L59xB50xH50 cm. **Stol** B27xD29 cm. Sitshöjd 29 cm. 874-747-09.



KELIG luftelement 129:-/st med överdrag **KELIG** i 100 % polyester som kan tvättas i 40° C. Stommen är gjord i uppblåsbar plast. Design Jan Dranger. **Rosa** 830-604. **Turkos** 830-605.



PANTER i klarlackad massiv bok/bokfaner. **Bord 339:-** L85xB60xH50 cm. 645-359-05. **Stol 179:-/st** B38xD32xH57 cm. Sitshöjd 30 cm. 445-360-05.



AGEN barnfåtölj 199:- i klarlackad rotting är stapelbar och spar därför plats när den inte används. B42xD31xH53,5 cm. Sitshöjd 26,5 cm. 900-454-57.



RUSS i vitlackat trä. Extra stabil och stadig. **Bänk 229:-** L90xB30xH31 cm. 600-384-63. **Bord 369:-** L90xB55xH55 cm. 000-384-61.



MAMMUT pall 49:- i plast. Ø30 cm. H31 cm. Design M Kjelstrup/A Østgaard. **Grön** 700-508-12. **Lila** 500-508-13. Pallen finns även i fler färger. Se s. 293.



MÅNE gunga 329:- är skön att sitta på, kul att leka med och ger samtidigt en bra balans-träning. Klädseln är mörkblå i 100 % polyester som kan tvättas i 40° C. L99xB28,5xH48 cm. 830-606.



ÖLAND i ALME blå har stomme i klarlackad björkfaner. Klädseln är avtagbar och tvättbar. **Fåtölj 275:-** B43xD43xH72 cm. Sitshöjd 27 cm. 000-228-65. **Barnpall 135:-** B36xD36xH28 cm. 300-384-69.



MAMMUT i plast. Design M Kjelstrup/A Østgaard. **Bord 299:-** i grönt. Ø85 cm. H48 cm. 200-384-60. **Stol 129:-** B39xH67 cm. Sitshöjd 30 cm. **Grön** 000-500-28. **Lila** 800-500-29.



1. DUKTIG låter barnen leka, prova och lära. Design Anna Efverlund.

Spis 329:- i propenplast och melamin. Vrid-reglagen klickar när man vrider på dem. Husgeråd ingår ej. B40xD38xH60 cm.

Design K Hagberg/M Hagberg. 200-210-73.

Kakmått 25:-/5st i aluminium. Handdiskas. 300-139-25.

Förkläde, grytflappar, handduk 59:-/3 delar i 100 % bomull, fyllning av polyestervadd kan tvättas i 60° C. 600-427-85.

Grytset 49:-/5st i emalj som är lätt att rengöra och som inte rostar. Det stora locket passar både grytan och stekpannan. 700-179-45.

Bakset 39:-/3 delar innehåller 1 brödform, 1 sockerkaksform och 1 pajform. Formarna är tillverkade i förtentat stål och kan användas i riktig ugn. Handdiskas. 274-575-00.

Köksredskap 29:-/4st innehåller 1 pizzakniv, 1 brödborste, 1 slickepott och 1 brödkavel. Redskapen är tillverkade i massivt trä. Handdiskas. 900-196-27.

2. MULA barnleksaker låter barnen utveckla sin finmotorik. Pusselleksakerna rekommenderas från 3 år.

Kulbana 79:- i massivt trä och lackat stål. Rekommenderas från 18 månader. L31xB25xH28 cm. 800-140-41.

Pussellboll 119:-/13 delar i betsat och klarlackat massivt trä. Figuren har magneter som gör det enkelt att sätta fast och ta bort bitarna. Ø14 cm. 400-381-76.

Pusselbil 59:-/5 delar i betsat och klarlackat massivt trä. Pussla ihop delarna så att de bildar en figur som går att leka med. L16xB10xH8 cm. Design Raaschou-Nielsen/Cayouette. 200-381-58.

Pusseldocka 59:-/5 delar i betsat och klarlackat massivt trä. Pussla ihop delarna så att de bildar en figur som går att leka med. Höjd 22 cm. Design Raaschou-Nielsen/Cayouette. 300-381-72.

3. NALLE mjukdjur 149:- rekommenderas till barn som är över 18 månader. Björnen är 68 cm lång och kan tvättas i 40° C. 300-200-11.

4. BAMSIG mjukleksak 79:- har avtagbara kläder. Björnen är 38 cm lång och kan tvättas i 40° C. Design A Efverlund/M Vinka. 600-377-98.



Det finns mer i varuhuset

Förvaring



➔ Många leksaker, spel, cd-skivor och kramdjur och för få ställen att förvara dem på? Rymliga boxar, backar och byrår löser problemet snabbt och enkelt.

Att ha "uppsamlingsställen" för barnens favoritsaker i flera rum är ofta en god idé. Du får lättare att hålla i ordning, samtidigt som barnen inte behöver gå – eller krypa – särskilt långt när lekluften faller på.

◁ **TROFAST förvaring** är designad av Studio Copenhagen. **Trappstomme 595:-** i vaxad, massiv furu. B94xD44xH91 cm. 077-495-00. **Back 40:-** i blå plast. L42xB30xH36 cm. 474-544-40. **Back 30:-** i orange plast. L42xB30xH23 cm. 574-543-26. **Back 20:-** i gul plast. L42xB30xH10 cm. 074-542-20. Kom ihåg att montera säkerhetslås på fönster och dörrar.



MÅRD back 39:- i propenplast har handtag på alla sidor. L37xB37xH26 cm. **Grön** 200-473-65. **Rosa** 800-473-67. **Turkos** 000-473-66. **RULLMÅRD hjul 19:-/4st** i amidplast. L5xB5xH8 cm. 500-474-15.

APA förvaringslåda

119:-



APA förvaringslåda med lock 119:- kan även användas som bänk. Lådan är gjord i obehandlat, massivt barrträ. För en tåligare yta kan du lacka, lasera, vaxa eller olja. L74xB38xH34 cm. 455-109-09.

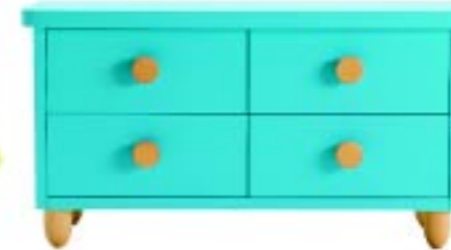

MAMMUT byrå 1.395:- har 4 lådor med utdragsstopp. Byrån är turkoslackad med ben och knoppar i massiv bok. B107xD44xH58 cm. Design M Kjelstrup/ A Østgaard. 200-500-27.

NYHET!



LO skåp med dörrar 649:- har gott om plats för kläder, leksaker, spel m.m. Stommen och de 4 dörrarna är i vitlackad folie och benen i lackad metall. B72xD43xH80 cm. Design Tina Christensen. 100-379-08.

GLIS låda med lock

19:-



39:-

GLIS låda med lock



GLIS låda med lock 39:- innehåller flera förvaringsfack och flyttbara mellanväggar. L34xB21 cm. Design K Hagberg/M Hagberg. **Turkos** 500-474-82. **Rosa** 700-474-81.

GLIS låda med lock 19:-/3st i turkos, lila och grön plast som tål maskindisk och mikrovågsugn. Lådorna går att stapla. Design K Hagberg/ M Hagberg. L17xB10xH8 cm. 800-474-52.



TROFAST back är designad av Studio Copenhagen. **Back 20:-** i gul plast L42xB30xH10 cm. 074-542-20. **Back 40:-** i blå plast L42xB30xH36 cm. 474-544-40. **Back 30:-** i orange plast L42xB30xH23 cm. 574-543-26. **Lock 12:-** 574-545-00.



BAGGE förvaringsmöbel 139:- har 9 rymliga förvaringsfack för leksaker, kläder m.m. De förstärkta hyllplanen är stadiga att ställa saker på. Möbelen väger lite och är därför lätt att flytta vid behov. Monteras enkelt ner och tar liten plats när du inte behöver den. Textildelen är tillverkad i 100 % blå nylon. B126xD52xH72 cm. 400-366-10.



KRUMELUR i kartong. Design Maria Vinka **Låda med lock 79:-/2st** i rött. L55xB40xH18 cm. 700-441-66. **Låda med lock 29:-/2st** i rosa. L17xB17xH8.5 cm. 300-441-68.

Lampor

➔ På Barnens IKEA fungerar barn och lampor fint tillsammans. Det beror inte bara på alla roliga former och färger, utan lika mycket på ett självklart säkerhetstänkande. Alla våra barnlampor är nämligen petskyddade, barn kan alltså inte komma i kontakt med själva glödlampan eller andra elektriska delar.



SMYG taklampa 169:- ger en bra allmänbelysning med bländfritt ljus. Lampan är tillverkad i propenplast. Max 60W. Ø33 cm. Höjd 23 cm. Design Maria Vinka. ☎ 200-136-19.



119:-
MAMMUT bordlampa

MAMMUT bordlampa 119:- med fot och skärm i plast och fottyngd i stål. Max 40W. Ø16 cm. Höjd 28 cm. Design M Kjelstrup/A Østgaard. ☎ 200-507-15.



MAMMUT lykta 119:- i plast med fottyngd i stål. Lampan ger ett mjukt stämningsljus. Max 40W. Ø12 cm. Höjd 21 cm. Design M Kjelstrup/A Østgaard. ☎ 900-507-12.



FLABB vägglampor 99:- går att rikta genom att ställa läpparna i olika lägen. Lampan är i plast, väggplattan i stål och bländskyddet i karbonatplast. Endast lågenergilampa. L24xØ13,5xH10,5 cm. 300-383-08.



SMILA MOLN plafond 189:- i vit propenplast. Lampan är formad som ett moln med små ljuspunkter och ger ett fint allmänljus. Max 4x40W. L75xH13 cm. Design A Efverlund/M Warnhammar. ☎ 300-104-65.



SMYG arbetslampa 159:- ger ett bländfritt arbetsljus. Den ställbara armen är i propenplast och stål, skärmen är i propenplast. Max 40W. Skärm Ø15 cm. Höjd 33 cm. Design Maria Vinka. 000-136-15.



MYS KANIN vägglampa 39:- ger ett mjukt stämningsljus. Skärm i styrenplast och vägg-hållare i förstärkt propenplast. Max 25W. B14xD8xH20 cm. Design Marie Zedig. ☎ 600-371-85.

M IKEA MILJÖ

Energisparlampan är en lysande idé. Man skulle kunna tro att den var uppfunnen av ett barn. Den förbrukar 80 % mindre energi. Den håller 10 gånger längre. Och det bästa av allt – den blir inte så varm att du bränner fingrarna på den.



49:-

MAMMUT pall i tålig och lättskött propenplast. B30xD30xH31 cm. Design M Kjelstrup/A Østgaard. **Grön** 700-508-12. **Lila** 500-508-13. **Rosa** 000-500-33. **Turkos** 300-508-14.

Morten Kjelstrup and Allan Østgaard, Designers



IKEA MATEMATIK

DIVIDERA Att förflytta en levande mammut skulle vara väldigt jobbigt. Men att transportera en MAMMUT stol är hur lätt som helst. Vi tar bara av benen och lägger allt i ett platt paket. Det sparar utrymme och pengar. Vi delar arbetet med dig och ersätter dig genom ett lågt pris. Mer matematik på s. 16.





Rumsbätis

Sängen LO är ett utmärkt exempel på hur ett litet rum kan bli större.

Här får barnen utrymme att skapa sina alldeles egna vrår. En annan finess är att en ensam sängbotten kan monteras i tre olika höjdlägen. Väljer du något av de övre finns gott om plats undertill för lek, läsläsning eller förvaring i alla former. Med sängbotten längst ner kan sidostolparna bära en härlig sänghimmel.

LO är en av våra smarta idéer som bara växer med barnen.

◁ **LO våningsäng 2.695:-** består av 4 delar: sängramar i vit folie, stolpe i plywood samt rör i lackat stål. Tänk på att inte hänga saker på sängen som barn kan fastna i när de leker, t.ex. rep, bälten m.m. L207×B100×H183 cm. Bäddmått 90×200 cm. Design Tina Christensen. 830-607.

LO klädskåp 995:- med flyttbara hyllplan och klädstäng. Garderoben är i vitlackad plywood med handtag i propenplast. B72×D50×H140 cm. Design Tina Christensen. 600-470-33.

TRAKTOR pall 245:- är på hjul och enkel att justera på höjden. Pallen är i rödlackat stål. B63×D63 cm. Sitshöjd 43–55 cm. 200-448-09.

VÄRD väggampa 99:- har ett riktbart ljus. Ø skärm 13 cm. Längd 30 cm. Max 60W. 403-765-10.

FLABB väggampa 99:- Se s. 292.

LÖV bord/väggampa 129:- Se s. 329.



TEXTILIER

och mattor

STRIB är en serie textilier som är designade av Cina Kjellsson. **Kuddfodral 79:-** i 100% bomull. B72xL72 cm. Finns i röd och blå. **Handtuftad matta 2.495:-** i smutsavvisande och slitstark ull. B230xL230 cm. 000-535-07. **Pläd 299:-** är blå i 50% mohair, 30% akryl och 20% polyester. B150xL200 cm.

Bäddtextil	s 302
Täckan och kuddar	s 306
Kuddar och plädar	s 308
Badtextil	s 310
Kökstextilier	s 312
Gardiner och jalousier	s 314
Metervara	s 316
Mattor	s 318

Bra att veta

om textilier

Tycker du det är svårt att välja färger och mönster som passar ihop? Tänk inte på det. Med våra nya textilier kan koordinationen bara bli rätt – se här!

Att välja stil Det här är något du inte behöver grunna på. Att välja vilken eller vilka stilar du föredrar, har du nämligen redan gjort genom val av t.ex. bil, möbler, tapeter, tv och prydnadsföremål. Det handlar kort och gott om att välja det du tycker om. När du besöker



Vet du att våra härligt tjocka sovrumsmattor numera är lika långa som sängarna – så du bara inte kan missa att borra ner tårna varje morgon.

textilavdelningen i ditt IKEA varuhus, kan du därför i lugn och ro gå raka vägen fram till de färger och mönster som tilltalar dig mest. Vare sig du hamnar bland rosarutiga kuddfodral, småblommiga köksdukar eller bländvita bäddset, har vi gjort det enkelt för dig att matcha favoriterna med andra textilprodukter. Den eller de stilar du faller för, består nämligen av en mängd olika mönstrade och enfärgade textilier.

Matcha samtliga textilier i en textilgrupp på vilket sätt du vill, det kan helt enkelt inte bli fel – och känn dig som en professionell textilinredare!



I vår enkla värld kan du kombinera allt du vill i textilväg i t.ex. vardagsrummet; kuddfodral, mattor, gardiner, filter ... Utan att vara expert!

Mönstrat + enfärgat

En av finurligheterna är att du även kan kombinera olika slags mönster inom din favoritstilgrupp – rutor med ränder med cirklar med... Utgå som vanligt bara från vad du tycker om, sedan finner du andra passande färgställningar och mönster intill.

Till de mönstrade textilierna finns förstås också flera enfärgade i matchande färgskala. De kan du använda både som bas och för att tona ner intrycket av det mönstrade.

Vad som är lagom bestämmer du själv.

Att inreda med textilier borde alltid vara så här enkelt. På IKEA är det det.

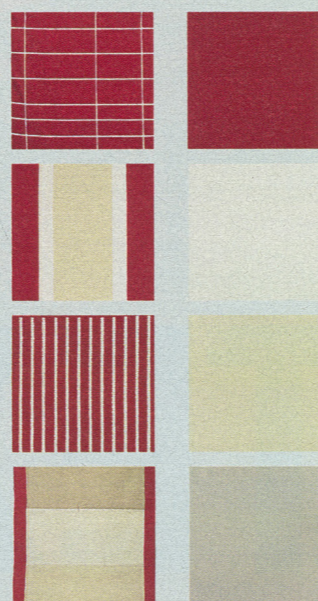

Mönstrat Hittar du t.ex. en mönstrad textilprodukt som faller dig i smaken, hittar du genast också flera andra att kombinera med. Och så enfärgade förstås!

Enfärgat Enfärgade textilprodukter är utmärkta både som bas och för att tona ner intrycket av det mönstrade.

Valet är fritt!

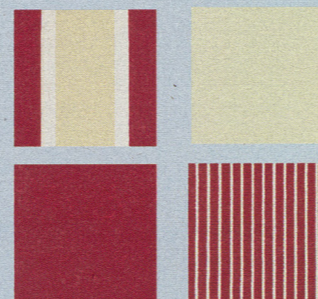

De mönstrade och enfärgade textilierna i en grupp kan alltså kombineras hur som helst. Så du förstår att inredningsmöjligheterna är många! Grannen kommer aldrig att välja samma ...



Sovrumstextilier

→ Vårt koordinerade textilsortiment är framtaget för att göra ditt sovrum så inbjudande och trivsamt som möjligt. Mattorna är t.ex. anpassade efter sängens längd och gjorda i barfotavänliga material. Ett annat exempel är de 65x65 cm stora kuddarna, vars mått och fyllning ger perfekt avlastning och stöd för såväl avkopplande tupplurar som gonattläsning.

PÄRLHYACINT påslakanset 189:- med breda ränder i rött, beige och vitt. Material i 100 % bomull. Tvättas i 60 °C. Påslakan B150xL210 cm. Örngott L50xB60 cm. Design Erika Pekkari. 300-396-90. **SOVA** i 100 % bomull med en fintrådig kvalitet som är mjuk och skön mot huden. Tvättas i 60 °C. Örngott 39:- L50xB60 cm. Röd 600-423-61. Vit 134-462-10. **Lakan** 59:- finns i flera storlekar. B150xL260 cm. Vit 300-503-76. **ÖLANDSTOK** filt 299:- passar även som överkast till en enkelsäng. Tillverkad i 100 % bomull, B150xL220 cm. 100-410-24. **KOLLERUP** ripsmatta 189:- i 100 % bomull. Tvättas i 60 °C. B80xL180 cm. Fler mattor se s. 318. **GYRID** jalusi 139:- i 100 % tät bomullsväv som dämpar ljus, ljud och insyn. B80xL170 cm. Design Erika Pekkari. 400-438-61. **MÖRKEDAL** säng 1.745:- Se s.158. **SULTAN** madrass, se s.152. **SULTAN** bäddmadrass, se s.152.



Kökstextilier

➔ När det gäller köksliv och inredning gäller det att förena känsla och förnuft. Förnuftet har vi bl.a. tagit hand om genom att göra alla mattor stora nog för att passa under såväl matbordet som stolarna – inga stolsben utanför mattan, alltså. Matspill, mjölkfläckar och smutsiga små fingrar har vi också tänkt på. Mattorna är gjorda av lättskötta material, flera av dem är dessutom vändbara.

MARIENTA i 100 % bomull. Design Erika Pekkari. **Duk 159:-** i ljusblått tyg med vitt tryckt mönster. Duken passar till bord för 4–6 personer. Tvättas i 60° C. B145xL220 cm. **Garnmatta 329:-** är vändbar vilket ger två sidor att slita på. Passar även till matbord för 2–4 personer. B140xL1200 cm. Komplettera med PATRULL halkskydd för ökad säkerhet. **Gardin 349:-/2st** har dolda hällor i ovankanten som ger samma effekt som veckband. Gardinen tvättas i 60° C. B145xL300 cm. 900-486-63. **HERMAN stol 139:-** är stapelbar och sparar plats när den inte används. Stolen är gjord i plast och lackad metall som gör den tålig och lättskött. Ett hål i ryggstödet gör det möjligt att hänga upp stolen på väggen när den inte används. B45xD50xH78 cm. Sitshöjd 44 cm. Design Ola Hermansson. 380-622-10.



Vardagsrumstextilier

➔ Vårt utbud av koordinerade vardagsrumstextilier omfattar allt ifrån mattor och gardiner till kuddar och plädar. Våra gardiner finns numera enbart i 3-meterslängder som du lägger upp utan ett stygn – uppviket strykes fast med pressband! Mattorna är extra stora för att gå ihop med soffor, fåtöljer och soffbord. Vill du sy själv, välj bland metervaror från tunnaste bomull till grov manchester i färger och mönster som gör matchningen enkel.

ROSALINDA BLOMMA metervara 69:- i 100 % bomull som tvättas i 40° C. B150 cm. Mönsterhöjd 64 cm. **ROSALINDA VECK gardin 279:-/2st** i 100 % bomull har hankar i ovankant och fällade långsidor. B140xL300 cm. 600-468-68. **ROSALINDA kuddar 99:-** är stoppade med andfjädrar. Fodralet i 100 % bomull kan tvättas i 60° C. B50xL50 cm. **Kudde** med rutigt och prickigt tyg. **Kudde** med blommigt och rutigt tyg. **Kudde** med randigt tyg. B50xL50 cm. **ROSALINDA ullmatta 995:-** är slitstark och smutsavvisande och passar t.ex. bra under soffbordet. Mattan är lätt-skött och tålig. B140xL200 cm. Komplettera med PATRULL halkskydd för ökad säkerhet. **EKESKOG 3-sits soffa 9.495:-** i MANNARP sand i 99 % bomull och 1 % elasthan. B236xD106xH102 cm. Sitshöjd 51 cm, sitsdjup 62 cm. 830-100. **BROMMA fotpall 995:-** i ROSALINDA flerfärgad i 100 % bomull, har förvaringsutrymme under sitsen. B81xD61xH45 cm. 830-101.

Bäddtextilier



➔ Förnya och fräscha upp ditt sovrum med något av våra många påslakanset. Alla är i 100 % bomull och kan tvättas i 60° C. Till alla påslakanset hittar du färgmatchade underlakan.

Komplettera och mixa gärna med våra koordinerade mattor, överkast, handdukar och andra badrumstextilier.

📌 Det finns mer i varuhuset

◁ **GULKRONILL påslakanset 189:-** i 100 % bomull. Påslakan B150xL210 cm. Örngott L50xB60 cm. Design Erika Pekkari. 500-401-93. **SOVA enkellakan 59:-** i 100 % bomull. B150xL260 cm. 200-480-39.



LÖNN påslakanset 199:- består av 1 påslakan B150xL210 cm och 1 örngott B50xL60 cm. **Beige** 500-408-38. **Ljusblå** 700-408-37. **Mellanblå** 100-408-40. **Ljusgrå** 900-408-41.



PÄRLHYACINT påslakanset 189:- består av 1 påslakan B150xL210 cm och 1 örngott L50xB60 cm. Design Erika Pekkari. 700-433-22.



GULKRONILL påslakanset 189:- består av 1 påslakan B150xL210 cm och 1 örngott L50xB60 cm. Design Erika Pekkari. 500-401-93.



RÖDALG påslakanset 329:- består av 1 påslakan B150xL210 cm och 1 örngott L50xB60 cm. Design Lena Rahoult. 300-397-27.



PRAKTNEJLIKA påslakanset 189:- består av 1 påslakan B150xL210 cm och 1 örngott L50xB60 cm. Design Erika Pekkari. 100-437-54.



KÄRLEKSÖRT påslakanset 89:- består av 1 påslakan B150xL210 cm och 1 örngott B50xL60 cm. Design Katarina Briedittis. 200-401-75.



SVÄRDSLILJA påslakanset 189:- består av 1 påslakan B150xL210 cm och 1 örngott L50xB60 cm. Design Erika Pekkari. 300-400-33.



STRANDFRÄNE påslakanset 189:- består av 1 påslakan B150xL210 cm och 1 örngott L50xB60 cm. Design Erika Pekkari. 700-514-73.



STRANDFRÄNE påslakanset 189:- består av 1 påslakan B150xL210 cm och 1 örngott L50xB60 cm. Design Erika Pekkari. 700-400-45.

Bäddtextilier



ROSALI PAISLEY påslakanset 159:- är vändbart med två olika mönstersidor: paisleymönstrat och prickigt. Påslakan B150xL210 cm. Örngott L50xB60 cm. 100-482-14.



ROSALI påslakanset 159:- är vändbart med två olika mönster: blommigt och rutigt. Påslakan B150xL210 cm. Örngott L50xB60 cm. 400-481-75.



ROSALI ROSALI PAISLEY påslakanset 159:- är vändbart med två olika mönster: paisley och prickigt. Påslakan B150xL210 cm. Örngott L50xB60 cm. 700-482-30.



ROSALI påslakanset 159:- är vändbart med två olika mönster: blommigt och rutigt. Påslakan B150xL210 cm. Örngott L50xB60 cm. 500-481-65.



BRUNKRISSLA påslakanset 159:- består av 1 påslakan B150xL210 cm och 1 örngott L50xB60 cm. Design Monika Mulder. 200-397-99.



ANJA RAND påslakanset 159:- består av 1 påslakan B150xL210 cm och 1 örngott L50xB60 cm. Design Monika Mulder. 000-555-68.



ANJA RUTA påslakanset 159:- består av 1 påslakan B150xL210 cm och 1 örngott L50xB60 cm. Design Maria Vinka. 800-555-93.



VILDKORNELL påslakanset 159:- består av 1 påslakan B150xL210 cm och 1 örngott L50xB60 cm. Design Maria Vinka. 400-399-96.

89:-

KNAVEL påslakanset i 100 % bomull. Påslakan B150xL210. Örngott L50xB60 cm. Design Åsa Gray. 000-465-45.



Åsa Gray
Åsa Gray, Designer



IKEA MATEMATIK

ADDERA Priset på KNAVEL skulle egentligen kunna delas med två. Varför det? Ta och vänd upp och ned på påslakansetet så förstår du. Du får nämligen se ett helt nytt mönster då. Ett plus du nog aldrig kunnat drömma om. Mer matematik på sid 16.



Kuddar och täcken



Låg, hög eller extra hög kudd?

För att sova gott är det viktigt att rygg och nacke slappnar av ordentligt. Våra GOSA kuddar är, oavsett fyllning, indelade i tre olika höjder. Välj mellan LÅG, HÖG och EXTRA HÖG. Ett tips är att ha flera kuddar i sängen så du kan variera och kombinera.



2. GOSA BÄTTRE kudd 369:- är en hög kudd som är stoppad med 60 % gåsdun och 40 % gåsfjädrar. Jaquardvävt yttertyg i 100 % bomull. 500-529-54. **3. GOSA KRAMA kudd 49:-** är en låg kudd som är stoppad med fiberbollar av polyester. Yttertyg i 65 % polyester och 35 % bomull. 400-522-33.

GOSA BLÅSA kudd 129:- är en hög kudd som är stoppad med fiberbollar av polyester. Yttertyg i 50 % polyester och 50 % bomull. 100-529-46. **GOSA BLINKA kudd 69:-** är en hög kudd som är stoppad med fiberbollar av polyester. Yttertyg i 65 % polyester och 35 % bomull. 400-522-47. **GOSA BLUNDA kudd 229:-** är en hög kudd som är stoppad med 60 % anddun och 40 % andfjädrar. Duntätt yttertyg i 100 % bomull. 200-529-17. **GOSA KELA kudd 179:-** är en låg kudd som är stoppad med 60 % anddun och 40 % andfjädrar i ett duntätt bomullsty. 900-529-28. **GOSA DÅSA kudd 79:-** är en extra hög kudd som är stoppad med fiberbollar av polyester. Yttertyg i 65 % polyester och 35 % bomull. 200-522-34.

GOSA kuddar maskintvättas i 60° C och kan med fördel torktumlas tillsammans med ett par tennisbollar så att de får tillbaka sin fluffighet. 150x60 cm. **1. GOSA DRÖMMA kudd 279:-** är en extra hög kudd som är stoppad med 60 % anddun och 40 % andfjädrar. Duntätt yttertyg i 100 % bomull. 900-528-91.



Svalt, varmt eller extra varmt täcke?

Rätt temperatur under täcket är viktigt för att sova gott. Våra MYSA täcken är, oavsett stoppningen, indelade i tre olika värmeklasser. Välj mellan SVÅL, VARM och EXTRA VARM. För att välja rätt täcke finns det ett par saker att tänka på; temperaturen i sovrummet och om du sover ensam eller inte. Och så din personliga smak, förstås.



MYSA täcken maskintvättas i 60° C och kan med fördel torktumlas med ett par tennisbollar så att de får tillbaka sin fluffighet. B150xL200 cm. **1. MYSA VIND täcke 329:-** är ett svalt duntäcke med stoppning av 60 % anddun och 40 % andfjädrar. Duntätt yttertyg i 100 % bomull. 800-528-44. **2. MYSA MYCKET täcke 569:-** är ett varmt syntettäcke med stoppning av

polyesterfibrer. Yttertyg i 50 % polyester och 50 % bomull. 400-528-84. **3. MYSA MOLN täcke 469:-** är ett varmt täcke. Täcket är stoppat med 60 % anddun och 40 % andfjädrar. Duntätt yttertyg i 100 % bomull. 700-528-54.

MYSA STJÄRNA täcke 259:- är ett extra varmt syntettäcke. Täcket är stoppat med hälfibrer av polyester. Yttertyg i 65 % polyester och 35 % bomull. 400-528-22. **MYSA MERA täcke 995:-** är ett varmt duntäcke stoppat med 90 % gåsdun och 10 % gåsfjädrar. Jaquardvävt yttertyg i 100 % bomull. 500-528-74. **MYSA MÅNE täcke 229:-** är ett varmt täcke stoppat med hälfibrer av polyester. Yttertyg i 65 % polyester och 35 % bomull. 100-528-14. **MYSA VATTEN täcke 179:-** är ett svalt syntettäcke. Täcket är stoppat med hälfibrer av polyester. Yttertyg i 65 % polyester och 35 % bomull. 200-528-04. **MYSA SOL täcke 599:-** är ett extra varmt duntäcke. Täcket är stoppat med 60 % anddun och 40 % andfjädrar. Duntätt yttertyg i 100 % bomull. 600-528-64.

Kuddar och plädar



➔ Kuddar ska man ha i sängen. Eller i soffan. Eller på bilresan. Eller var du vill – huvudsaken är ju faktiskt att de gör livet lite mjukare.

Plädar och filter är också oundgängliga "överallt-textilier". Vill du slippa att ha foten utanför filten? Välj t.ex. ÖLANDSTOK eller ÄNGSULL som är 220 cm långa.

📌 Det finns mer i varuhuset

- ◁ **1. ROSALINDA kudde 99:-** är stoppad med andfjädrar. Fodralet i 100 % bomull kan tvättas i 60° C. B50xL50 cm. **Kudde 99:-** i blått tyg med blommor och rutor. **Kudde** i rosa tyg med blommor och rutor. **Kudde** i blått tyg med prickar och rutor. **Kudde** i rosa tyg med rutor och prickar.
- 2. ROSALINDA kudde 99:-** är stoppad med andfjädrar. Yttertyget är randigt i 100 % bomull. Kudden kan tvättas i 60° C. B50xL50 cm. Den finns i röd och blå.
- 3. GRANAT kudde 39:-** i 100 % bomull är stoppad med polyesterfibrer. Kudden kan tvättas i 40° C. GRANAT kudde är färgstämd med pläden POLARVIDE. B50xL50. Den finns i blå och mellanblå.
- 4. JEREMY kuddfodral 129:-** med dragkedja som gör det lätt att ta av fodralet vid tvätt. Fodralet är i 100 % bomull som kan tvättas i 40° C. Passar till innerkudden INNER. B72xL72 cm. Det finns i beige och mörkblå.



- 1, 2. GUSTAVA kuddfodral 99:-** passar till innerkudde FJÄDER och INNER. Kemtvätt rekommenderas. B50xL50 cm. Design Katarina Brieditis. **Off-white** har påsydda tygremсор i olika färgkombinationer samt tofsar i hörnen. Kuddfodralet är tillverkat i 100 % ull. **Röd** har ett stort stjärnmönster på mitten samt tofsar i hörnen. Kuddfodralet är tillverkat i 90 % ull, 5 % bomull och 5 % polyester.
- 3. GUSTAVA kudde 149:-** är en dekorationskudde med ett tulpanmotiv samt tofsar i hörnen. Mittdelen av kudden har en bred blå rand och de två yttre ränderna är gröna. Kudden har en stoppning i 100 % polyesterfiber. Yttertyget är tillverkat i 100 % ull. Kemtvätt rekommenderas. B70xL40 cm. Design Katarina Brieditis.

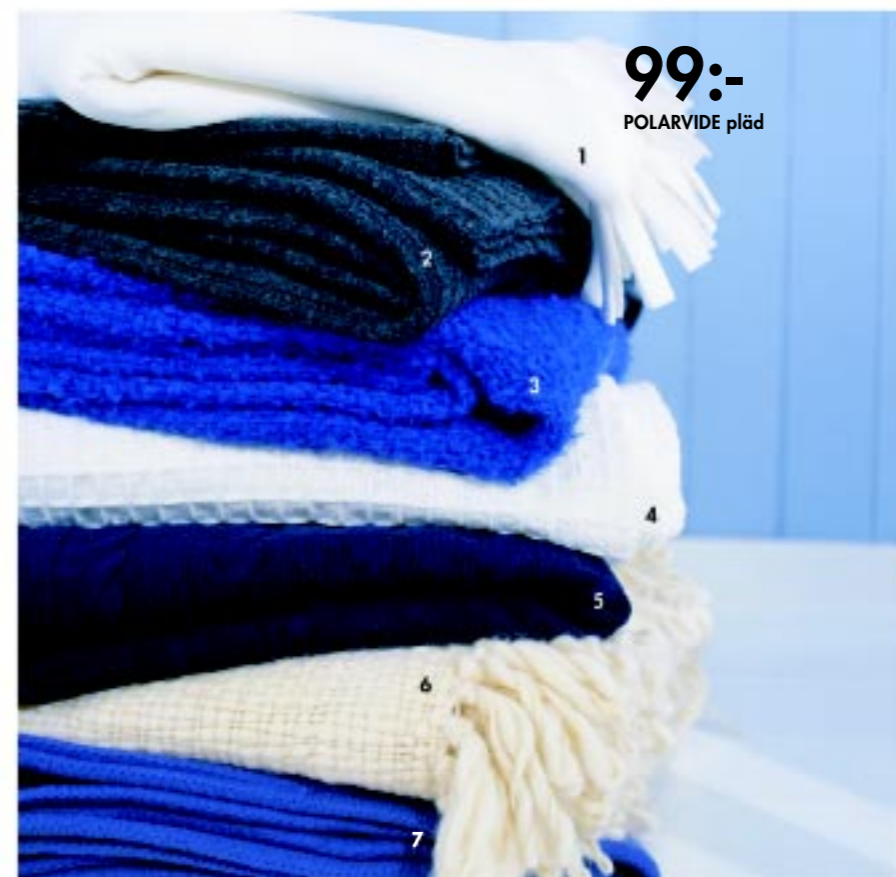

- 1. POLARVIDE pläd 99:-** i 100 % vit polyester som tvättas i 40° C. B130xL170 cm.
- 2. BUSKVIOL filt 459:-** passar även bra som överkast till en enkelsäng. Pläden är tillverkad i 100 % grå, ren, ny ull som är smutsavviande och slitstarkt. Kemtvätt rekommenderas. B150xL220 cm.
- 3. ÄNGSULL filt 329:-** passar även bra som överkast till en enkelsäng. Tillverkad i 65 % mohair, 27 % akryl och 8 % polyester. Kemtvätt rekommenderas. B150xL220 cm. 700-410-21
- 4. FJÄLLNOPPA överkast/filt 199:-** finns även för dubbelsäng. Tillverkad i vit 100 % bomull. Tvättas 60° C. B180xL280 cm. 000-304-41
- 5. ÖLANDSTOK filt 299:-** passar även bra som överkast till en enkelsäng. Filten är tillverkad i 100 % bomull som tvättas i 40° C. B150xL220 cm. Filten finns även i vitt. 100-401-33
- 6. GULLKRAGE pläd 279:-** är tillverkad i 100 % ren ny ull som är smutsavvisande och slitstarkt. Kemtvätt rekommenderas. B130xL170 cm.
- 7. ROSALINDA pläd 279:-** ingår i serien ROSALINDA. Pläden är tillverkad i 90 % ull, 6 % polyester och 4 % viskos. Tvättas i handtvätt 30° C. B150xL200.

Badtextilier



→ Att få ordning på badrummet handlar inte bara om smart förvaring. Ögat måste också få sitt. Med våra koordinerade badtextilier kan du mixa och matcha hur du vill. SANNI handdukar är t.ex. exakt färganpassade till TOFTBO badrumsmattor i alla färger.

◁ **SANNI** i 100 % bomull som tvättas i 60° C. **Badlakan 149:-** B100xL150 cm. Det finns i beige, mörkblå, ljusblå, mörkgrå, natur, röd och vit. **Handduk 39:-** B50xL100 cm. Den finns i beige, ljusblå, mörkgrå, natur och röd. **TOFTBO badrumsmatta 99:-** är i 100 % naturfärgad bomull med latexbaksida som ger ett bra halkskydd. B65xL100 cm.



TOFTBO badrumsmatta 99:- i 100 % bomull som tål 40° C maskintvätt och torktumling. Tillverkad i 100 % bomull. B65xL100 cm. Finns i flera färger.



AXAREN duschdraperi 149:- i klorfri plast. B180xL200 cm. Design Maria Vinka. 700-337-09. **BUBBLAN duschdraperi 149:-** i klorfri plast. B180xL200 cm. Design Maria Vinka. 300-205-96. **BRÄMSKÄR duschdraperi 149:-** i klorfri plast. B180xL200 cm. Design Erika Pekkari. 200-400-81.



HAVET duschdraperi 159:- i 100 % blå polyester med vattenavvisande beläggning, tvättas i 40° C. B180xL200 cm. Design Ulla Gustavsson. 900-205-98. **SAXÅN duschdraperi 29:-** i 100 % klorfri plast. B180xL200 cm. **Röd 200-501-50. Klarblå 800-501-52.**



BERGSKÄR i 100 % bomull, tvättas i 60° C, torktumlas. Design Erika Pekkari. **Handduk 59:-** B50xL100 cm. Finns i röd och blå. **Badhandduk 159:-** B100xL180 cm. Finns i röd och blå.



FJÄLLNOPPA i 100 % bomull, tvättas i 60° C, torktumlas. **Handduk 39:-** B50xL100 cm. Finns i vit och ljusblå. **Badhandduk 99:-** B100xL150 cm. Finns i vit och ljusblå.



SAXÅN i 100 % bomull, tvättas i 60° C, torktumlas. **Handduk 19:-** B50xL100 cm. Finns i vit och klarröd. **Badhandduk 59:-** B100xL150 cm. Finns i vit och klarröd.



PRAKTNEJLIKA i 100 % bomull, tvättas i 60° C, torktumlas. Design Erika Pekkari. **Handduk 49:-** B50xL100 cm. Finns i beige och blå. **Badhandduk 139:-** B100xL150 cm. Finns i beige och blå.



PÄRLHYACINT i 100 % bomull, tvättas i 60° C, torktumlas. Design Erika Pekkari. **Handduk 49:-** 50x100 cm. Finns i röd och blå. **Badhandduk 139:-** B100xL150 cm. Finns i röd och blå.



SAXÅN badrumsmatta 39:- i 100 % akryl, tvättas i 40° C. Ø60 cm. Finns i röd och natur.

19:-

SAXÅN handduk

Kökstextilier



→ Hela vårt sortiment av kökstextilier – från grytvantar till bordsdukar, förkläden, mattor och gardiner – är koordinerat så att du enkelt ska kunna kombinera hur du vill.

! Det finns mer i varuhuset

◁ **INGERT** i 100 % bomull som tvättas i 60° C. Design Tom Hedqvist. **Duk 159:-** passar till bord för 4–6 personer. B145×L220 cm. **Grytvante 29:-** med stoppning i 100 % polyester. 900-443-06. **Grytlapp 35:-/2st** med stoppning i 100 % polyester. **Kökshandduk 39:-/2st** B50×L70 cm. **IKEA 365+ ugnform 109:-** i vitt fältspatporcelain som tål maskindisk och mikrovågsugn. Ø22 cm. IKEA 365+, se s. 218.



INGERT i 100 % bomull med stoppning i 100 % polyester, tvättas i 60° C. Design Tom Hedqvist.
Grytvante 29:- Grytlapp 35:-/2st



MARIENTA

MARIENTA i 100 % bomull som tvättas i 60° C. Design Erika Pekkari. **Förkläde 69:-** har ett randigt mönster och reglerbart nackband. **Kökshandduk 49:-/2st** har ett vitt tryckt fruktmönster på orange botten. B50×L70 cm. **Grytvante 39:-** med stoppning i 100 % polyester har ett tryckt fruktmönster på orange botten. Grytvanten passar både höger- och vänsterhänta. **MARIENTA RAND duk 159:-** i 100 % bomull som kan tvättas i 60° C. Duken passar till bord för 4–6 personer. B145×L220 cm. Design Erika Pekkari.



ALFREDE

ALFREDE kan tvättas i 60° C. Design Katarina Brieditis. **Förkläde 49:-** i 100 % bomull har ett vitt tryckt blommönster på blå botten. **Grytvante 19:-** i 100 % bomull och stoppning i 100 % polyester har ett vitt tryckt blommönster på blå botten. 900-543-38. **Duk 269:-** passar till bord för 4–6 personer. Duken är gjord i 56 % bomull och 44 % lin. Blandningen kombinerar bomullens mjukhet med linets lyster och stadga. B145×L220 cm. **Kökshandduk 39:-/2st** är tillverkad i 56 % bomull och 44 % lin vilket är en blandning som har en bra uppsugningsförmåga. B47×L70 cm.

Gardiner och jalousier



Samtliga gardiner är upphängda på **INDEX gardinstång 49:-** i silverfärgat, klarlackat stål. Bredd 210–385 cm. 535-175-83. **INGERT gardin 299:-/2st** i svart/grått/vitt. Material i 100 % bomull som kan tvättas i 60° C. B145xL300 cm. Design Tom Hedqvist. 800-415-58. **LENDÄ gardin 329:-/2st** med 2 omtag. Handvävd, 100 % bomull, i kraftig kvalitet som tvättas i 40° C. B140xL300 cm. Design Barbro Peterson. 200-435-60.

MARIENTA RAND gardin 349:-/2st i 100 % bomull som tvättas i 40° C. B145xL300 cm. Design Erika Pekkari. 900-486-63. **JEREMY gardin 499:-/2st** i 100 % mörkblå bomull med denimkänsla och öljetter i ovkant, tvättas i 40° C. B145xL300 cm. 600-472-07. **GULLMAJ gardin 369:-/2st** med omtag och dolda hållor i ovkant. Material i 100 % bomull. Tvättas i 60° C. B145xL300 cm. 800-466-26.

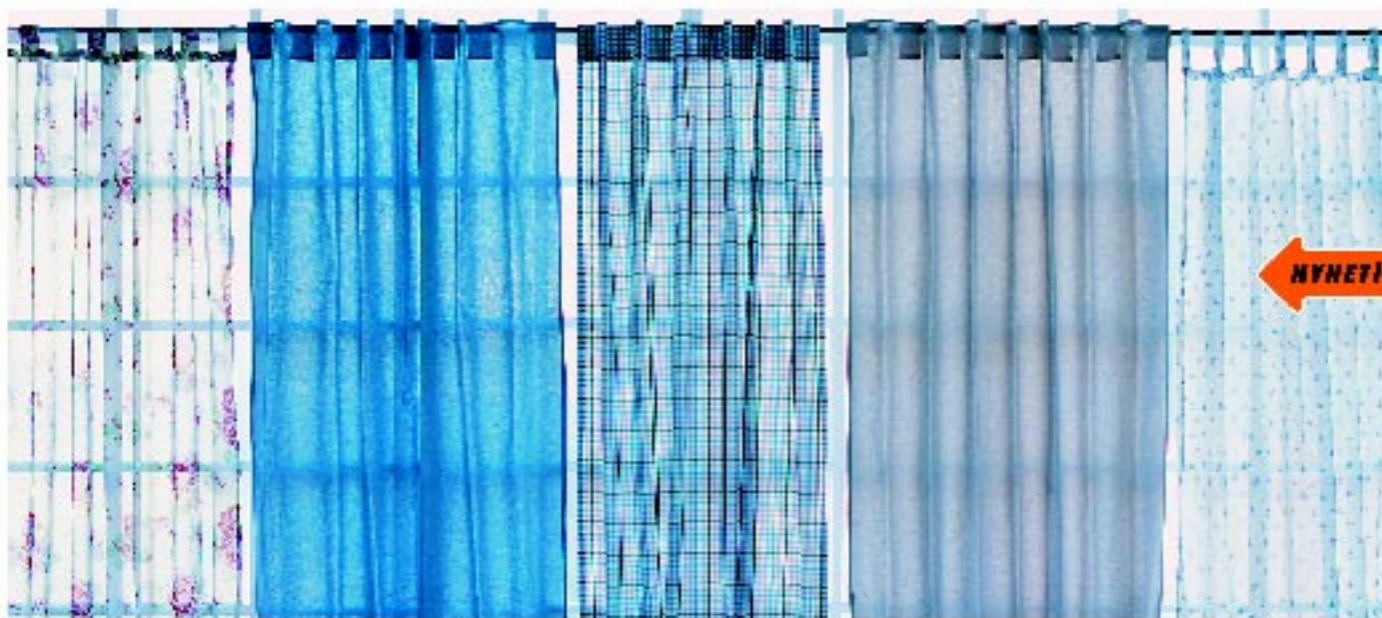

Samtliga gardiner är upphängda på **INDEX gardinstång 49:-** i silverfärgat, klarlackat stål. Bredd 210–385 cm. 535-175-83. **ROSALINDA BLOMMA gardin 279:-/2st** i 100 % bomull som tvättas i 40° C. B145xL300 cm. 500-468-64. **GULLMAJ gardin 369:-/2st** med omtag. Materialet är 100 % bomull som tvättas i 60° C. B145xL300 cm. 800-400-97.

DOREEN gardin 399:-/2st i 100 % bomull som tvättas i 60° C. B145xL300 cm. Design Lena Rahoult. 600-471-65. **ELLINOR gardin 649:-/2st** i 100 % blekt linne. Skontvävt 30° C. B145xL300 cm. 800-387-49. **ALFREDE gardin 299:-/2st** i 100 % vit bomull som tvättas i 40° C. B145xL300 cm. Design Katarina Brieditis. 100-517-82.

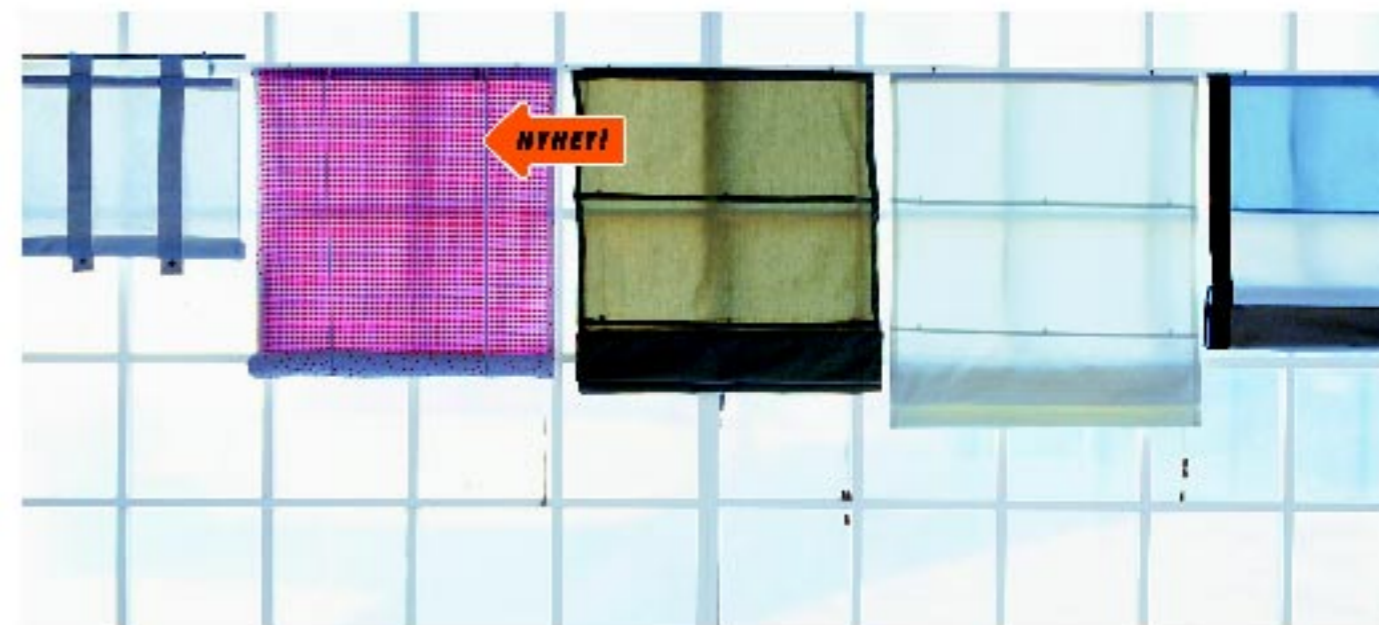

LILLEMOR jalousi 139:- i vit 50 % lin och 50 % bomull. B60xL170 cm. 600-458-78. **ROSALI RUTA jalousi 179:-** i 100 % kraftig bomull som dämpar ljus och skyddar mot insyn. B80xL170 cm. Design Katarina Brieditis. 700-485-55. **SETARIA jalousi 149:-/st** har delade dragsnören för ökad barnsäkerhet. Material i tät 100 % bomull som dämpar ljus och ljud.

B80xL170 cm. **Sandfärgad 700-392-97. Off-white 500-393-02. GYRID jalousi 119:-** har delade dragsnören för ökad barnsäkerhet. Material i tät, flerfärgad 100 % bomull som dämpar ljus och ljud. B60xL170 cm. Design Erika Pekkari. 000-401-19. Jalousierna kan fästas både i taket och i väggen.



LINDMON persienn 449:- kan kortas till önskad längd. Delade dragsnören för ökad barnsäkerhet. Stång i lackerat stål och lameller i klarlackad massiv lind. B100xL170 cm. 000-281-84. **BAMBU pinnvävsjalousi 39:-** med stång och lameller i bambu. B60xL180 cm. 644-447-12. **TUPPLUR rullgardin 169:-/st** kan kapas till önskad bredd. Tack vare

den akrylbelagda bomullsväven får du 100 % mörkläggande. Stång i lackat stål. B80xL195 cm. **Ljusblå 500-495-27. Beige 800-460-61. Vit 700-495-26.** Alla persienn, jalousier och rullgardiner kan fästas både i taket och i väggen.

Metervara



➔ Vad du än vill sy – gardiner, kuddöverdrag eller kanske en fondvägg – så har du massor att välja av på IKEA. Det stora utbudet och det nya koordinerade sortimentet gör det också enkelt att mixa våra metervaror med andra textilier.

- ◁ **1, 3. DOREEN DUBBEL metervara 59:-/m** i 100 % bomull som tvättas i 60° C. B150 cm. Finns i blå och rosa. Design Lena Rahoult.
- 2, 4, 7, 10. DORELLA metervara 59:-/m** är ett enfärgat tyg i 100 % bomull som tvättas i 40° C. B145 cm. Finns i gul-grön, vit, ljusblå och rosa.
- 5. DOREEN TRIPPEL metervara 59:-/m** i 100 % blå bomull som tvättas i 60° C. B150 cm. Design Lena Rahoult.
- 6. DORELLA SMAL metervara 59:-/m** i 100 % bomull som tvättas i 60° C. B150 cm. Design Lena Rahoult.
- 8. MILENA LABYRINT metervara 59:-/m** i gråmönstrad 100 % bomull som tvättas i 60° C. B150 cm. Design Erika Pekkari.
- 9. MILENA REKTANGLAR metervara 59:-/m** i grönmönstrad 100 % bomull som tvättas i 60° C. B150 cm. Design Erika Pekkari.
- 11. MILENA HALVOR metervara 59:-/m** i beigemönstrad i 100 % bomull som tvättas i 60° C. B150 cm. Design Erika Pekkari.
- 12, 13. LENDA metervara 49:-/m** är ett handvävt tyg i 100 % bomull som tvättas i 40° C. B150 cm. Finns i blekt och mörkgrön. Design Barbro Peterson.
- 14. MARIENTA metervara 39:-/m** är ett blått tyg i 100 % bomull med tryckt gul/orange mönster. Tyget tvättas i 60° C. B150 cm. Design Erika Pekkari.



- 1. TILLY MULTI metervara 39:-/m** i beige/röd 100 % bomull som tvättas i 60° C. B150 cm. Design Katarina Brieditis.
- 2. ROSALINDA BLOMMA metervara 69:-/m** i flerfärgad 100 % bomull som tvättas i 40° C. B150 cm.
- 3. TILLY MULTI metervara 39:-/m** beige/röd 100 % bomull som tvättas i 60° C. B150 cm. Design Katarina Brieditis.
- 4, 12, 16. ALFREDE STOR metervara 59:-/m** i 100 % bomull som tvättas i 60° C. B150 cm. Finns i beige, blå och röd. Design Katarina Brieditis.
- 5. TILLY BRED metervara 79:-/m** i ljusblå 100 % bomull som tvättas i 60° C. B150 cm. Design Katarina Brieditis.
- 6, 9. ROSALI PRICKIG metervara 39:-/m** i 100 % bomull som tvättas i 60° C. B150 cm. Finns i röd och grön. Design Katarina Brieditis.
- 7, 14. DITTE metervara 19:-/m** i 100 % bomull som tvättas i 60° C. B140 cm. Finns i beige, off-white och blå.
- 8. ROSALI PAISLEY metervara 39:-/m** i paisley-mönstrad 100 % bomull som tvättas i 60° C. B150 cm.
- 11. ROSALI BLOMMA metervara 39:-/m** i 100 % bomull som tvättas i 60° C. B150 cm.
- 10, 15. ALFREDE metervara 39:-/m** i 100 % bomull som tvättas i 60° C. B150 cm. Finns i röd och blå. Design Katarina Brieditis.
- 13. ROSALI MULTIRUTA metervara 59:-/m** i rosa 100 % bomull som tvättas i 60° C. B150 cm. Design Katarina Brieditis.
- 17. TILLY metervara 79:-/m** i blå/röd 100 % bomull som tvättas i 60° C. B150 cm. Design Katarina Brieditis.

! Det finns mer i varuhuset

Mattor



→ Kök, sovrum eller vardagsrum? Uppdelningen är enkel: till vänster ser du tåliga köksmattor, till höger mjuka sovrumsmattor och på nästa sida ett urval av våra extra stora vardagsrumsmattor.

◁ **TILLY trasmattor** i 100 % bomull är vändbara, vilket ger två sidor att slita på. Fackmässig vattentvätt. Design Katarina Brieditis. **TRIPPEL 299:-** B80xL250 cm. Finns i röd, blå och beige. **DUBBEL 449:-** B140xL200 cm. Finns i röd och blå. **TILLY 449:-** med ränder i blått, rött och beige. B140xL200 cm. .



KLARUP ullmatta 449:- i 100 % ull är både smutsavvisande och slitstark. Mattorna är vändbara för längre hållbarhet. Fackmässig vattentvätt. B140xL200 cm. Finns i grå och svart.

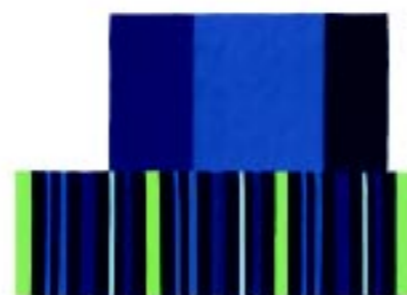

MARIENTA garnmattor i 100 % bomull är vändbara. Fackmässig vattentvätt. Design Erika Pekkari. **Bredrandig 329:-** B140xL200 cm. **Smalrandig 229:-** B80xL250 cm.

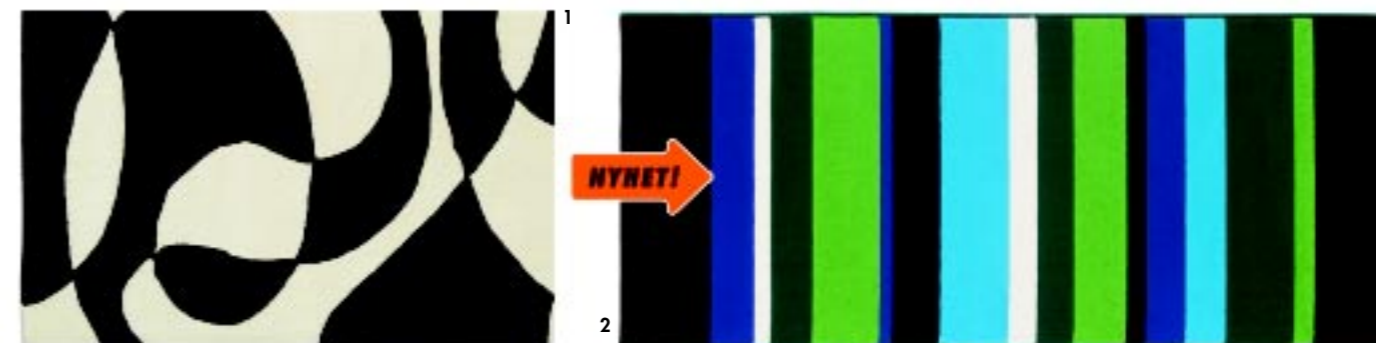

129:-

RINGUM luggmatta

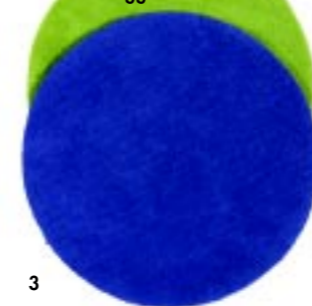

3



4



5



6

→ **NYHET!**



10

1. BREUM handtuftad matta 695:- i smutsavvisande 100 % ull passar utmärkt som sängmatta. Fackmässig vattentvätt. B80xL150 cm. Design Erika Pekkari. 300-401-27. **2. ANJA RAND wiltonmatta 199:-** i 100 % polypropen är en slitstark och färgbeständig syntetmatta. Fackmässig vattentvätt. B80xL180 cm. Design Monika Mulder. 400-561-32. **3. RINGUM luggmatta 129:-** i smutsavvisande 100 % ull. Fackmässig vattentvätt. Ø70 cm. Finns i blå och grön. **4. LUDDE fårskind 395:-** i smutsavvisande och slitstark ull. Handtvätt 40° C. **5. KIRKEBY luggmatta 595:-** i 100 % ull, passar utmärkt som sängmatta. Fackmässig vattentvätt.

B80xL180 cm. **6. ROSALI MULTIRUTA ripsmatta 159:-** är handvävd i 100 % bomull och tvättas i 40° C. B80xL180 cm. **7. BISSERUP luggmatta 495:-** i 100 % ren ny ull passar utmärkt som sängmatta. Fackmässig vattentvätt. B80xL180 cm. **8, 9. KOLLERUP ripsmatta 189:-** är handvävd i 100 % bomull och tvättas i 40° C. B80xL180 cm. Design Katarina Brieditis. Finns i röd och beige. **10. NÄSTVED chenille-matta 159:-** i 100 % bomull, tvättas i handtvätt 30° C. B80xL180 cm. Finns i mörkblå och röd. Komplettera gärna mattorna med halkskydd.

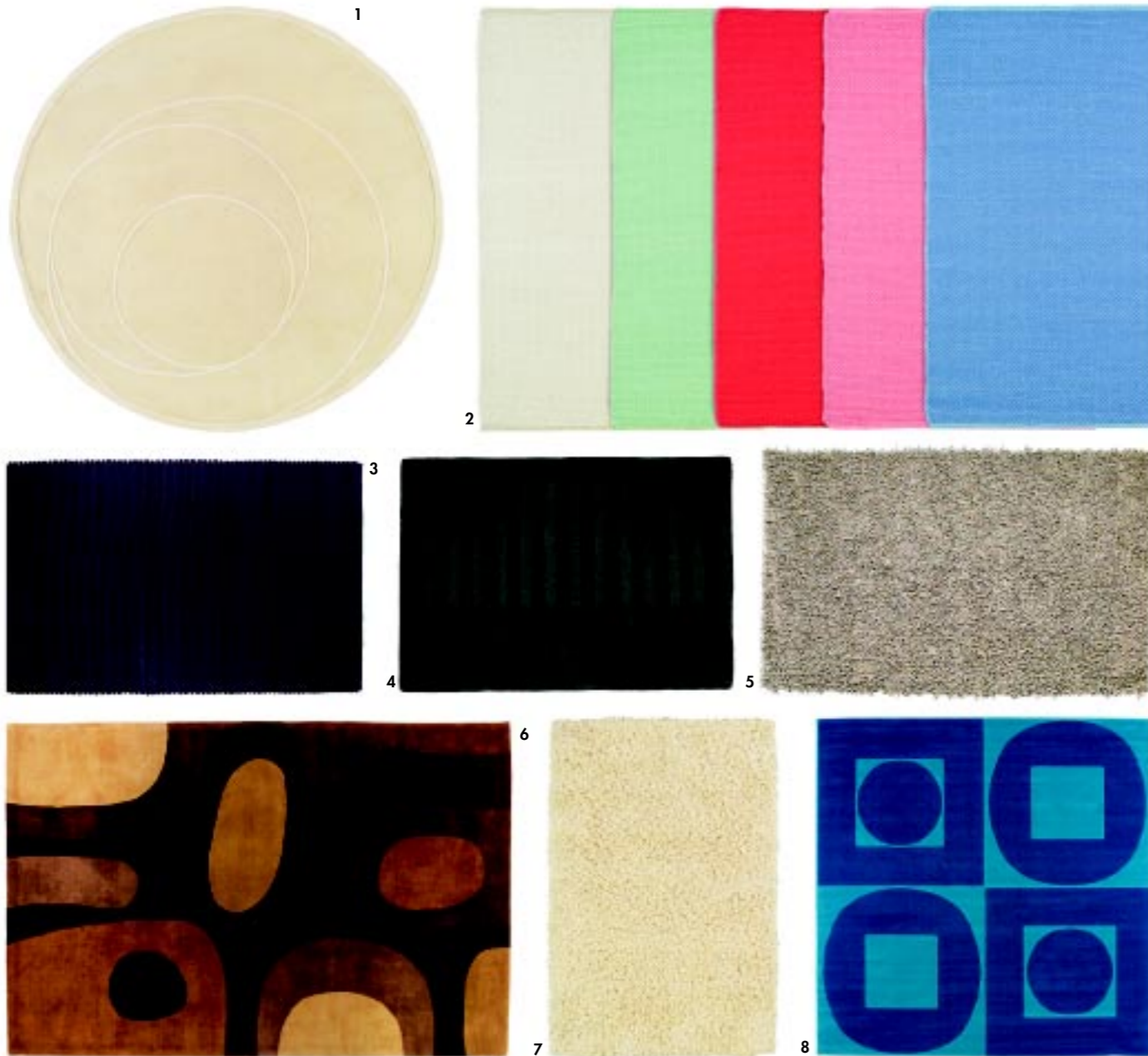

1. **IKEA PS handtuftad matta 2.295:-** i smutsavvisande och slitstark 100 % ren ny ull. Fackmässig vattentvätt. Ø230 cm. Design Eva Lilja Löwenhielm.
 2. **ROSALINDA 995:-** i smutsavvisande och slitstark 100 % ren ny ull. Fackmässig kemtvätt. B140xL200 cm. **Vit** 900-475-12 **Röd** 200-475-15 **Rosa** 500-475-14 **Ljusgrön** 500-475-09 **Ljusblå** 700-475-13. Komplettera gärna med PATRULL halkskydd/mattfilt för ökad säkerhet och komfort.
 3. **JEREMY bomullsmatta 1.995:-** i 100 % bomull passar utmärkt under hela soffgruppen och bordet. Komplettera gärna med PATRULL mattfilt för ökad säkerhet och komfort. B200xL300 cm. 500-475-66. 4. **HELLUM handvävd**

luggmatta 995:- i smutsavvisande och slitstark 100 % ren ny ull. B140xL200 cm. 500-391-61. 5. **FAKSE mockarya 995:-** är tillverkad av spaltläder från buffel. B120xL180 cm. Design Anna Eferlund. 500-312-21.
 6. **LISTED handtuftad matta 3.495:-** i smutsavvisande och slitstark 100 % ren ny ull som inte får några varaktiga märken efter möbler. B200xL300 cm. Design Erika Pekkari. 300-443-66. 7. **RISLEV ryamatta 1.595:-** är tillverkad i 100 % ren ny ull. Fackmässig vattentvätt. B140xL200 cm. 400-395-62.
 8. **RÖJLE wiltonmatta 399:-** är slitstark-, färg- och formbeständig. Mattan är maskintillverkad i 100 % polypropen. Fackmässig vattentvätt. B170xL170 cm.

199:-

ÖDUM wiltonmatta är slitstark-, färg- och formbeständig. Mattan är maskintillverkad i 100 % polypropen. B137xL195 cm. Design Åsa Gray.



Åsa Gray
Åsa Gray, Designer



IKEA MATEMATIK

ADDERA Förra året hade designmattan ÖDUM ett överkomligt pris. Det här året är det ännu mer överkomligt för vi har gjort mattan 37% större utan att ändra på priset. Förklaringen heter stora tillverkningsvolymmer och en förkärlek till låga priser. Mer matematik på s. 16.





LOV Börd/vägglampa 129:- Kan endast användas med energisparlampa. Finns i flera färger. Se s. 329.
Design K Hagberg/M Hagberg. 900-380-65.

BELYSNING

Golvlampor	s 326
Arbetslampor	s 326
Bordslampor	s 328
Skärmar	s 328
Taklampor	s 330
Vägglampor	s 332
Spotlights	s 334
Plafonder	s 334
Vajersystem	s 336

Bra att veta om belysning



med t.ex. läslampor och arbetslampor som riktar ljuset över en begränsad yta. 3. Med stämningsbelysningen förstärker du rummets trivsamma atmosfär, t.ex. med ett mjukt sken från en bordslampa, tavelbelysning eller väggglampa.

Badrumsbelysning Alla produkter på IKEA som är godkända i våtutrymmen är märkta med en blå droppe. På förpackning och prislapp ser du även vilken IP-klass (Ingress Protection) den tillhör*. Tänk på att du inte får utföra några fasta elinstallationer i badrummet själv.

Att välja glödlampa När du väljer glödlampa, rätta dig alltid efter var den ska sitta. Den starka värme som en glödlampa alstrar kan nämligen snabbt överhettas en armatur om glödlampans wattal är för högt. Av

Vanlig glödlampa	=	Energisparlampa
100 W		20 W
75 W		15 W
60 W		11 W
40 W		9 W
25 W		6 W
15 W		4 W

Energisparlampa eller vanlig glödlampa? Brukar du använda en 40 watts vanlig glödlampa, får du samma ljusstyrka om du byter ut den mot en 9 watts energisparlampa. Läs Energisparlampa här intill.

Att ljussätta hemma

Hur man än bär sig åt verkar det ibland som om inomhusljuset blir platt och hårt, istället för att ge liv åt rummet. Det beror oftast på att rummets tre olika slags ljus konkurrerar med varandra istället för att samverka. 1. Allmänbelysningen har till uppgift att sprida ett jämnt och skugglöst ljus över hela rummet, med mjuka övergångar mellan upplysta och mörka ytor. Detta ordnar du enklast med en takarmatur.

Väljer du ett uppåtriktat ljus blir dessutom hela taket en reflektor som sprider ljuset. 2. Funktionsbelysning är det ljus som du skapar

ALLMÄN-, FUNKTIONS- ELLER STÄMNINGS LJUS?

Belysningen inne blir mer levande och nyansrik om den får komplettera dagsljuset, istället för att återskapa det. På internet ger vi tips om hur.



Mer kunskap om belysning och ljussättning hittar du på www.IKEA.se

*På badrumsarmaturens förpackning och prislapp ser du vilken IP-klass den tillhör och därmed vilken zon den är avsedd för.

Zon 1. Tak/vägg närmast badkar/dusch: Minst IP44 (sköljtät).

Zon 2. Inom 60 cm från badkar/dusch: Minst IP24 (strilsäker). 150 cm från golvet minst IP21. 170 cm från golvet minst IP20 för normala, isolerade våtrumsarmaturer.

Zon 3. Mer än 60 cm från badkar/dusch: Minst IP20 (droppskyddad).

samma orsak är det viktigt att ta reda på om armaturen tål andra slags lampor, om du t.ex. vill byta till reflektorlampor.

Maximala rekommenderade wattvärde och lamptyp hittar du på armaturens typetikett, våra prislappar och förpackningar. Du kan alltid välja en glödlampa med lägre watt än det rekommenderade, men aldrig högre.

Energisparlampa

Genom att byta ut vanliga glödlampor mot energisparlampor sparar du upp till 80 % energi och därmed både miljö och kronor.

Då energisparlampor inte blir lika varma som glödlampor passar de extra bra där små barnhänder kan komma åt. Av samma skäl är du heller inte lika styrd av armaturens rekommenderade wattal, eftersom detta satts efter den värme en vanlig glödlampa alstrar.

Om energisparlampan bara passar, kan du därför välja vilken wattstyrka du vill. Jämför ljusstyrkorna i tabellen på vänster sida.

Elsäkerhet och kvalitet

En armatur från IKEA är alltid CE-märkt, vilket betyder att den uppfyller europeisk säkerhetsstandard. Den är även S-märkt, det vill säga testad och godkänd av svenska SEMKO/ITS, ett auktoriserat oberoende testinstitut. Tack vare uppfyllda lagar och normer som dessa, kan du vara säker på att våra armaturer håller hög kvalitet.

Barn och belysning

Elektricitet och barn ska hållas så åtskilda de någonsin kan. Vi vet att barn sällan leker som vi vuxna förväntar oss. Därför tillverkar vi alla våra barnlampor (t.ex. SMILA, MAMMUT) med högre säkerhetskrav än vuxenlamporna. Bland annat sitter glödlampa och lamphållare alltid bakom säkerhetsskydd.

Genom att använda energisparlampor kan du

Jordad kronkontakt

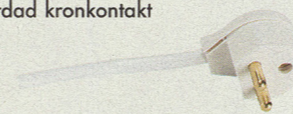

Kronkontakten behövs för att koppla en taklampa till en utanpåliggande takkontakt. Du köper den separat och väljer jordad eller ojordad beroende på armatur. Tänk på att bryta strömmen!

Även då elinstallationen i taket är fast, får du lov att göra jobbet själv – men bara om du har de nödvändiga kunskaperna! Fast installation kräver ingen kronkontakt.

Jordad eller ojordad? I nyare hem är eluttagen alltid jordade, dvs. de har en jordkabel som förhindrar olyckor om det skulle bli överslag i en felaktig elprodukt. Jordade uttag kräver jordade stickproppar. Jordade kronkontakter har ett tredje stift, ett jordstift.

Våra energisparlampor En energisparlampa drar cirka 80 % mindre energi än en vanlig glödlampa. Dessutom har den 8–10 gånger så lång brinntid, cirka 10 000 timmar.

1. Stavlampan, 2. Globlampan, 3. Lysör (alla lysrör är inte energisparlampor)

Våra glödlampor och halogenlampor Tänk på att kontrollera vilken typ av lampa som armaturen är godkänd för. Läs mer på prislappen.

4. Glödlampa E27, 5. Glödlampa E14, 6. Reflektorlampa (vanligen till spotlights), 7. Koltrådslampa (ger ett mjukare ljus) 8. Halogenlampa MR16, 9. Halogenlampa 150 watt

Exempel på symboler på förpackningar till lampor och armaturer



Alla våra armaturer märkta med den blå droppen är godkända för användning i badrum och våtutrymmen. IP-klass framgår på förpackning och prislapp. (Läs Badrumsbelysning på vänster sida.)



Alla armaturer på IKEA är både CE- och S-märkta. Det visar att de uppfyller europeisk säkerhetsstandard. (Läs Elsäkerhet och kvalitet här intill.)



En dimmer justerar ljuset mellan städ- och mysbelysning. Energisparlampor från IKEA fungerar dock inte tillsammans med en dimmer.

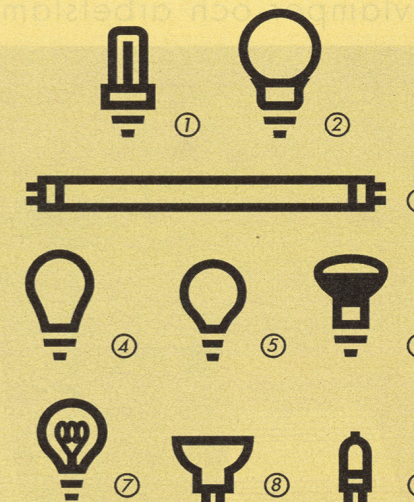

skydda små nyfikna fingrar från att bränna sig även på "vuxenlampor". Energisparlampor blir nämligen inte alls lika varma som vanliga glödlampor. Se också till att fästa ihop sladdar, så de blir mindre lockande att dra i, och förse kontakterna med petskydd (t.ex. PATRULL).



bryta strömmen, och försäkra dig om att ingen slår på den medan du arbetar!

Hjälp oss återvinna

Ta med uttjänta energispar- och glödlampor, lysrör och belysningsarmaturer för återvinning nästa gång du besöker oss. Återvinningsstationerna hittar du på Byten & Återköp. Läs mer på sidan 357.

M IKEA MILJÖ

Energisparlampor förbrukar 80 % mindre energi än vanliga glödlampor, och varar ungefär 10 gånger längre. Då de innehåller kvicksilver, lämna dem till IKEA för miljöriktigt omhändertagande.

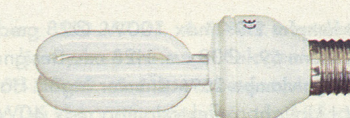

Installera själv?

Kunskap och försiktighet är ofrånkomliga krav. Oftast krävs en elektriker, men vet du säkert hur du ska göra så får du montera: Stickproppar, skarvuttag, apparatuttag, lampproppar, lamphållare och sladdströmbrytare. Dessutom får du byta ut trasiga delar mot nya av samma sort, såsom proppar, strömbrytare, vägguttag, lampputtag och fasta anslutningar, men bara i torra och ej brandfarliga utrymmen. Tänk på att alltid först



1. ÅRSTID lampfot 219:- max 100W. Ø28 cm. H128 cm ☎ 200-443-43.
 ÖSTMARK skärm 59:- Ø38 cm. H28 cm. Design Cecilia Stööp. 000-505-80.
 2. TAGGEN golvlampa 259:- dimmer ingår. Halogenglödlampa max 2x150W i Uplight, reflektorlampa max 40W i läsarmen. Det behövs två uttag till denna lampa. Ø29 cm. H182 cm. 700-195-86.
 3. DUNÖ golvlampa 429:- max 3x40W. Ø30 cm. H165 cm ☎ 500-285-44.

4. SKYAR golvlampa 359:- max 3x40W. Ø24,5 cm. H170 cm. ☎ 703-071-10. 5. LISTA golvlampa 99:- max 60W. Ø25,5 cm. H131 cm. 700-229-80. 6. JÖKEL golvlampa 598:- halogenglödlampa max 150W i Uplight, reflektorlampa max 40W i läsarmen. Ø35 cm. H 180 cm. 802-791-83. 7. NOT golvuplight 129:- max 150W. Ø30 cm. H 85 cm. ☎ 703-368-10.



1. ESPRESSIVO arbetslampa 59:- i plast har justerbar höjd. Halogenlampa 20W ingår. Ø12 cm. Svart 400-504-46. Blå 100-504-57. Grön 200-504-52. Vit 900-504-63. 2. ARÖD arbetslampa 369:- i lackat stål fästs i bord eller hylla. Max 60W. Ø15 cm. H51,5 cm. ☎ Beige 100-459-08. Antracit 200-284-61. Röd 900-459-09. 3. HUSÅ arbetslampa 399:- i polerad aluminium. Halogenlampa 35W ingår. Ø16 cm.

H41 cm. Design Olle Lundberg. 300-277-91. 4. FLYGEL arbetslampa 189:- i silverlackat aluminium har ljusstyrka i två steg. Halogenlampa 50W ingår. Ø16 cm. H50 cm. 800-183-60. 5. FÄRJA arbetslampa 499:- i lackat stål har ljusstyrka i två steg. Två dekorationsringar ingår. Halogenlampa 50W ingår. Ø20 cm. H50 cm. Design Philippe Stephant. 300-111-15.



1. **EKÅS skärm 119:-** har veckat bomullstyg. Ø34 cm H32,5 cm. Vit 200-377-24. Röd 900-377-25. 2. **HEKTO skärm 59:-** 100 % bomull. Ø18 cm. H22 cm. 100-456-92. 3. **ALSTA skärm 9:-** 100 % bomull. Ø12 cm. H15 cm. Vit 000-363-20. Blå 600-363-22. 4. **ÖSTMARK skärm 59:-** 100 % bomull. Ø38 cm. H28 cm. Design Cecilia Stööp. 000-505-80. 5. **TÖSSE skärm 99:-** har ett broderat mönster. 100 %

bomull. Ø34 cm. H33 cm. 900-505-85. 6. **EKARP lampfot 109:-** max 100W. Ø14 cm. H47 cm. Design Maria Vinka. ☎ 700-439-49. 7. **ALÄNG lampa 299:-** max 100W. Ø31,5 cm. H81 cm ☎ 900-291-60. 8. **ÅRSTID lampa 249:-** i förnicklat stål. Max 75W. Ø22 cm H56 cm ☎ 400-138-59.



1. **TU lampa 49:-** max 40W. Ø12,7 cm. H27,8 cm. Design Henrik Leander. ☎ 600-158-43. 2. **IVIKEN lampa 179:-** max 25W. B15,5xH15 cm. 900-292-16. 3. **GRÖNÖ lampa 49:-** max 40W. B10xH22 cm. ☎ 900-292-21. 4. **HADÉ lampa 99:-** max 40W. Ø19 cm. H31 cm. Design K Hagberg/M Hagberg. ☎ 700-469-81. 5. **LÖV bord/vägglampa 129:-** endast ☎ L27xH12 cm. Design K Hagberg/M Hagberg. Vit/röd 900-380-65.

Gul/grön 600-381-23. Grön/blå 400-381-24. 6. **YNKA lampfot 39:-** max 40W. Ø10 cm. H30 cm. ☎ 100-455-69. 7. **HAGÖ lampa 399:-** max 100W, inbyggd dimmer. Ø21 cm. H54,5 cm. Design Stuart Harvey Lee. 200-295-21. 8. **TUNNA lampfot 129:-** max 60W. Ø18 cm. H30 cm. ☎ 901-874-80. **BÖKÖN skärm 79:-** Ø36cm. H20 cm. Design Maria Vinka. 300-377-33.



319:-
OTTAVA taklampa

189:-
KVINTETT taklampa

1. NORD taklampa 199:- har skärm i frostat och klart glas med detalj i rött, glaserat stengods. Enkel att justera på höjden. Max 60W. Ø19,5 cm, höjd 25 cm. Design Maria Kariis. ☎ 300-435-74.

2. HARMONIKA taklampa 199:- är enkel att höja och sänka med hjälp av hissfunktion. Lampan är gjord i lackat aluminium. Max 60W. Ø45 cm. Längd 1-1,8 m. Design K Hagberg/M Hagberg. ☎ 300-277-53.

3. FOTO taklampa 25 69:- i lackat aluminium. Max 75W. Ø25 cm. ☎ Turkos 900-463-67. Orange 300-463-65.

4. IKEA/PS taklampa 289:- kan lätt ändra utseende med hjälp av din fantasi. Du fyller lampan med något (dock ej vatten). Lampan är gjord i transparent plast med handtag i förkromat stål. Max 60W. Ø35 cm, höjd 48 cm. Design H Kjellberg/M Lindqvist. ☎ 000-105-70.

5. MOLNIG takkrona 319:- är enkel att anpassa höjden på genom att kapa länkarna i kedjan. Lampan går att använda både med och utan skärmar. Använd gärna klar vriden eller frostad böjd kronljusglödlampa om du inte använder skärm. Lampan är gjord i svartlackat stål. Max 40W. Ø58 cm, höjd 50 cm. 803-784-80. TÖSSE skärm 29:- i 100 % bomull. Ø11 cm, höjd 12 cm. 100-439-52.

6. OTTAVA taklampa 319 :- passar med koltråds-lampa för att ge ett gammaldags, trevligt ljus. Skärmen är gjord i klart, munblåst glas. Lampan är gjord i klarlackat aluminium. Koltråds-glödlampa ingår ej men går att köpa på våra varuhus. Max 75W. Ø30 cm, höjd 42 cm. 903-807-84.

7. FOTO taklampa 38 99:- i mattborstad, grå aluminium. Max 100W. Ø38 cm. ☎ 602-475-84.

8. SOLREGN taklampa 399:- är enkel att justera höjden på. Lampan är gjord i glas med bas av stål. Max 75W. Ø33 cm, längd 90-165 cm. ☎ 900-189-58.

9. MESOSFÄR taklampa 99:- med plastskärmar i gult, vitt och blått som ingår. Max 40W. Ø39 cm, höjd 13 cm. Design A Aebi/A Louis/P Reymond. ☎ 400-147-12.

10. FLÅT taklampa 219:- är enkel att justera höjden på genom att kapa länkarna. Lampan är gjord i klart glas med kedja och stomme av lackat stål. Max 60W. Ø18 cm, höjd 80 cm. ☎ 400-214-25.

11. KVINTETT taklampa 189:- i vitt, munblåst glas, ger ett väl avbländat ljus. Max 60W. Ø24 cm, höjd 29 cm. ☎ 003-710-10.



1. STÄMNING väggslampa 329:- är enkel att tända och släcka med hjälp av en dragströmbrytare. Skärmen i frostat glas ger ett mjukt ljus. Max 60W. B39xH39 cm. Design Cecilia Johansson. 100-149-35. **2. ALÄNG väggslampa 189:-** i naturfärgat papper. Finns även som bords- och golvslampa. Max 60W. B25xH29 cm. ☎ 400-334-14.

3. SANTIR väggslampa 129:- har hållare i borstad metall och skärm i vitt glas. Max 40W. B13xH20 cm. ☎ 900-291-03. **4. STRIMMA väggslampa 199:-** har en mjukt formad skärm i lackad plywood som släpper igenom ett behagligt stämningsljus. Max 60W. B17xD10xL33 cm. Design K Hagberg/M Hagberg. ☎ 100-174-63.



79:-
SYDMÄRKE väggslampa

1. SYDMÄRKE väggslampa 79:- har ett väggfäste i lackat stål samt 3 pappersskärmar i vitt, grönt och blågrått som ingår. Skärmarna går att byta och ger dig möjlighet att variera inredningen i ett rum. Lampan har lättåtkomlig strömbrytare på väggfästet. Max 40W. Ø18 cm, djup 23,5 cm. Design A Efverlund/M Vinka. ☎ 400-514-98.

2. SKUGGA väggslampa 129:- i ABS plast inkluderar 10 plastskärmar med olika symboler i klara färger. Strömbrytaren sitter lättåtkomligt på väggfästet. Max 40W. B28xD12xH28 cm. Design Monika Mulder. ☎ 500-189-60.



NYHET!

URTIMA väggspot
69:-

1. FLAMMA väggspot 119:- i plast har justerbar arm, 2 dekorationstionsringar ingår. Max 40W. Ø8 cm. Design Carl Öjerstam. 200-268-53. **2. GLACIÄR väggspot 249:-** har skärm i aluminium och väggfäste i aluminium och glas. Halogenglödlampa 20W ingår. Ø7 cm. Design Magnus Lundström. 000-268-11 **3. ÅRSTID väggslampa 149:-** har

wäggfäste i förnicklat stål, textilskärm ingår. Max 40W. Ø16 cm. ☎ 401-979-00. **4. KRÄMARE väggspot 89:-** i aluminium. Max 60W. Ø10 cm. Design Tord Björklund. 500-267-62. **5. URTIMA väggspot 69:-** skärm i lackat stål. Max 40W. Ø9 cm. Silver 600-427-47. Vit 700-427-61. **6. SÄRLA väggslampa 189:-** har skärm i munbläst glas. Max 60W. Ø13 cm. ☎ 102-055-10.



1. **AVENTURIN takspot 669:-** i förkromat stål. Halogenglödlampor 4x20W ingår. Djup 19 cm. Design K Hagberg/M Hagberg. 003-848-85.
2. **GLACIÄR 3-spot 549:-** i aluminium och massivt trä. Passar bra som allmänbelysning. Halogenglödlampor 3x35W ingår. Ø34,5 cm. Design Magnus Lundström. 400-288-46. 3. **TREAN takspot 99:-** i silver-

lackat stål. Finns i fler färger. Max 3x40W. Design K Hagberg/M Hagberg. 400-987-83. 4. **KRÅMARE 3-spot 169:-** på rund platta med tre riktbara spotlights i svartlackad aluminium. Finns även i vit och aluminium. Max 3x60W. Ø30 cm. Design Tord Björklund. 700-442-13.



1. **CALYPSO plafond 299:-** ger ett bländfritt allmänljus för alla rum. Skärmen är gjord i glas. Max 3x60W. Ø50 cm, höjd 10 cm. 200-324-15.
2. **MARIN plafond 179:-** är godkänd för användning i badrum. Skärmen är gjord i frostat glas. Den breda ramen är gjord i lackat stål. Max

2x40W. Ø31 cm. 604-220-83. 3. **ERBIUM plafond 299:-** med fästen i lackad zink. Skärmen i frostat glas. Max 3x40W. Ø46 cm, höjd 15 cm. Design K Hagberg/M Hagberg. 401-494-00.



1. **CITTRA 4-spot 359:-** i förkromat stål med inbyggd transformator har 4 riktbara spotlights. Halogenglödlampor 4x20W ingår. D19xL90 cm. 800-418-60. 2. **KRÅMARE 3-spot 219:-** på balk av aluminium med 3 spotlights i aluminium. Max 3x60W. Längd 109 cm. Design Tord Björklund.

800-316-77. 3. **BERYLL 4-spot 499:-** har stomme och skärmar i silverlackat stål. Halogenglödlampor 4x20W ingår. Längd 60 cm. Design Richard Clack. 700-434-83.



1. **IRSTA klämspot 89:-** i aluminium och massiv björk, kan fästas på hyllor upp till 30mm. Max 60W. Ø16,5 cm. Design Maria Vinka. 900-281-46. 2. **FAS klämspot 79:-** i aluminium, kan fästas på hyllor upp till 30mm. Max 40W. Ø10 cm, höjd 14 cm. Design Tord Björklund. 700-502-61. 3. **KONVOJ klämspot 189:-** har kåpa i silverfärgat stål.

Skärm i vitt, frostat glas. Kan fästas på hyllor mellan 5-33 mm. Halogenglödlampa 20W ingår. Ø5 cm. Design K Hagberg/M Hagberg. 000-214-65. 4. **DINGE klämspot 29:-** i förstärkt, transparent plast, kan fästas på hyllor upp till 26 mm. Max 25W. Ø7 cm, höjd 12 cm. Design K Hagberg/M Hagberg. Vit 500-104-31. Svart 800-514-82.

Vajersystem

Vajersystem fäster du mellan två punkter i rummet. Det ger dig möjlighet att belysa många detaljer på en stor yta, t.ex. tavlor, växter och prydnadsföremål.

Störst flexibilitet får du med NORRSKEN, som du kan kombinera med upp till 5 lampmodeller. En annan finess är att du kan välja olika upphängningsätt – i taket, mellan golvet och taket eller i vinkel.

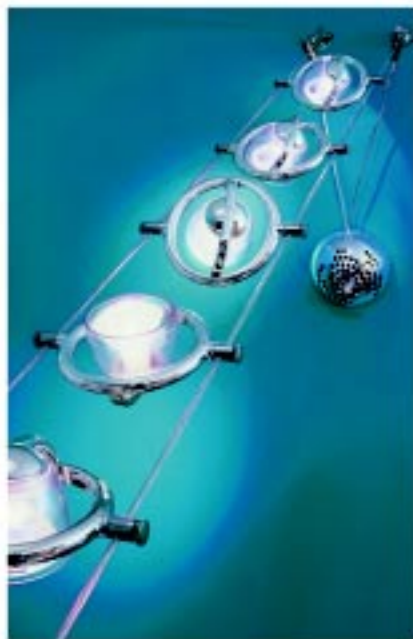

TERMOSFÄR

TERMOSFÄR vajersystem 549:- inkluderar 2 vajrar och 5 spothuvuden. Spotarna kan placeras var som helst på vajern och ger punktbelysning på fem föremål samtidigt. Halogenglödlampor 5x20W ingår. Ø11 cm, längd 6 m. Design Carl Öjerstam. 800-245-49.



NORRSKEN

Med NORRSKEN kan du skapa en personlig belysning. Här visas 5 olika spotlights med 3 olika modeller. Du kan kombinera lamporna hur du vill på vajern, minst 5 och max 7 spotlights får plats.

1. NORRSKEN/TROPOSFÄR spot 139:- med fyra plastskärm i olika färger, som du enkelt byter. Halogenglödlampa 20W ingår. Längd 30 cm. Design Carl Öjerstam. 000-189-48.

2. NORRSKEN/LEUCIT spot 139:- har skärm i vitt munbläst glas. Halogenglödlampa 20W ingår. Ø13 cm. B20xH15 cm. Design Monika Mulder. 900-424-68.

3. NORRSKEN/STRATOSFÄR spot 99:- har en silverfärgad lampskärm. Halogenglödlampa 20W ingår. Ø15 cm. Design Richard Clack. 300-258-53.

4. NORRSKEN/FRANCIUM spot 99:- i lackat stål. Halogenglödlampa 20W ingår. Djup 20 cm. Design M Lundström/F Magnusson. 603-292-83.

5. NORRSKEN/DECENNIUM spot 179:- har skärm i vitt, frostat glas och kåpa av aluminium. Justerbar på höjden, max 1,5 m. Halogenglödlampa 20W ingår. Ø6 cm. Design M Lundström/F Magnusson. 003-324-10.

6. NORRSKEN baspaket 499:- innehåller transformator, stag, fästen och 2x9 meter vajer. Dina spots, min. 5 – max. 7, köper du efter eget val. Design M Lundström/F Magnusson. 800-258-55.

249:-

JAGARE wiresystem i karbonatplast och ABS plast. 2x6 m lina, transformator samt halogenglödlampa 3x20W ingår. Max 20W. Design Carl Öjerstam. 100-244-92.

IKEA of Sweden, Quality & Design

Carl Öjerstam, Designer



IKEA MATEMATIK

SUBTRAHERA Det är den förenklade designen som gör att JAGARE kan säljas till ett så lågt pris. Ändå ser den snygg ut och ger dig möjlighet att lysa upp precis allt du vill. Bra ljus till ett pris som får dig att stråla. Mer matematik på s. 16.





DEKORATION

CYLINDER i gröblått, munblåst glas finns
i olika storlekar och färger. Vas 99:- H18 cm.
700-430-01. Vas 79:- H24 cm. 300-429-09.

Ljusstakar och vaser	s 340
Korgar	s 342
Krukor och växter	s 344
Speglar	s 346
Ramar och posters	s 348
Färdiginramat	s 350
Fotoramar	s 352



1. **SNITS vas** i munblåst glas finns i flera olika storlekar och färger. **Blå 24:-** H24 cm. 400-327-25. **2. Turkos 29:-** H32 cm. 000-284-43. **3. SNITS skålar** kan användas som t.ex. fruktfat eller bara dekoration på bordet.

Skålarna är i munblåst glas och finns i flera olika färger. Design Lotta Pettersson. **Grön 69:-** 200-369-46. **Blå 69:-** 000-369-47.



TREVLIG ljusstake i glas finns i flera färger och storlekar. **1. Klarglas 40:-** H17 cm. 300-415-13. **3. Klarglas 35:-** H15 cm. 100-415-14. **4. Blå 40:-** H17 cm. 900-447-40. **5. Blå 35:-** H15 cm. 300-447-38. **2. LYRISK ljusstake 39:-** i munblåst glas. H23 cm. 800-278-02. **CYLINDER vas** finns i olika färger och storlekar och är gjord i munblåst glas. **6. Klarglas 99:-**

H18 cm. 765-088-00. **7. Gråblå 79:-** H24 cm. 300-429-99. **8. Klarglas 79:-** H24 cm. 565-089-00. **10. Gråblå 99:-** H18 cm. 700-430-01. **9. VASEN vas 15:-** passar bra till tulpanbuketten. Gjord i klarglas. H20 cm. Design Åsa Gray. 000-171-33.

Korgar



➔ Korgar passar lika bra i vardagsrummet som på picknicken. Ett tips är att använda dem i våra bokhyllor, korgarna är nämligen stil- och måttanpassade efter olika förvaringsserier. Kolla in "Bästisar" under Bokhyllor och Mediaförvaring, där hittar du många matchande kombinationer.

- ◁ 1. **HULTET skärmvägg 449:-** skapar ett rum i rummet. Passar bra i uterum eller på veranda med tak och vägg. I klarlackad bambu. L200xH160 cm. 200-339-76.
 - 2. **HJÄRTERÖ marknadsorg 179:-** för t.ex frukt och grönsaker. I klarlackad rotting L52xB38xH42 cm. 400-484-63.
 - 3. **VÄRDE korg 129:-** passar bra i VÄRDE bänkskåp. Korgen är handgjord av klarlackad rotting. L56xB36xH17 cm. 574-425-12.
 - 4. **LIDINGBY korg 79:-** handgjord spånkorg. Passar i MARKÖR bokhylla. L28xB28xH30 cm. Design Carina Bengs. 000-484-60.
 - 5. **ISBY korg med handtag 179:-** för t.ex en picknick. Handtaget i gummi ger ett skönt grepp. L49xB34xH44. Design Nicolas Cortolezzis. 400-351-11.
 - 6. **HOP korg 159:-** handgjord i rotting. Ø40 cm. 174-371-12.
 - 7. **IKEA/PS BERGÖN bänk 589:-** är handgjord i rotting och behandlad för att motstå mögelangrepp. Underredet är i lackat stål. B103xD38xH40 cm. Design Carl Öjerstam. 500-453-98.
 - 8. **KONGA korgar** för t.ex växter finns i flera storlekar. Korgarna är gjorda av lackat bananblad. **Korg 169:-** Ø36 cm. H32 cm. 500-245-60. **Korg 189:-** Ø43 cm. H38 cm. 900-245-58. **Korg 119:-** Ø29 cm. H25 cm. 300-245-61.
- FICUS BENJAMINA NATASJA krukväxt 69:-** trivs ljusst men inte i direkt sol. Låt inte torka ut. H45 cm. 568-046-13.

! Det finns mer i varuhuset



BLAXMO korgar passar i TROFAST bokhylla och TROFAST glidlist som t.ex kan monteras under en bordsskiva eller hylla. Gjord i klarlackad rotting med ram i furu. **Korg 129:-** L42xB30xH23 cm. 200-341-79
Korg 89:- L42xB30xH11 cm. 800-351-09



GUNNTORP korgar i handflätad spån är praktiska till att förvara t.ex småprylar i. **Korg 119:-** passar i TUNHEM bokhylla. L45xB38xH20 cm. 200-515-12 **Korg 89:-** passar i HUSAR bokhylla. L38xB30xH16 cm. 700-375-09

129:-



BRANÄS korg
L35xB32xH32 cm

BRANÄS korgar av klarlackad rotting finns i olika storlekar och passar i BONDE och EXPEDIT bokhyllor. Korgarna passar bra som förvaring av papper, småsaker etc. **Korg 129:-** L35xB32xH32 cm. 774-392-12. **Korg 99:-** passar i BILLY bokhylla. L25xB23xH23 cm. 574-393-12. **Korg 89:-** L25xB23xH15 cm. 700-280-48. **Korg 109:-** L35xB32xH16 cm. 900-280-66.



BELLVIK korg 49:- passar som förvaringskorg i HUSAR bokhylla. BELLVIK är handgjord i majsfiber. Ø39 cm, H16 cm. 100-271-17.



LAXNE piedestal 199:- ger växten en framträdande plats. Gjord i klarlackat stål. H120 cm. Design Ehlén Johansson. 600-486-31.
POGONATHERUM "MONICA" 39:- trivs ljusst, men ej i direkt sol. H35 cm. 568-040-81. Se LAXNE bord s. 58.



ÄPPLARÖ bänk kan stå ute hela sommaren och tål stark sol och kraftigt regn. Bänken är i akacia och bör oljas 1 gång/år. Design K Hagberg/M Hagberg. **Bänk 369:-** L119xB35xH42 cm. 100-300-25. **Bänk/bord 279:-** L78xB35xH42 cm. 900-300-26. **BASTANT korg 159:-** med handtag passar i IVAR och STEN bokhyllor. BASTANT är gjord i klarlackad rotting. L65xB35xH27 cm. 274-373-00. **IKEA /PS GISSLÖ väska 189:-** kan vikas ihop. Gjord i palmblad. Design Nicolas Cortolezzis. 800-395-36.

DEKORATION

Krukor och växter



29:-
STENSÖ krukor/3st

➔ På IKEA hittar du ett stort utbud av krukor för såväl vardagsrummet som trädgården. Materialen och de praktiska detaljerna är nästan lika många som storlekarna. Välj mellan emalj, aluminium, flintgods, terrakotta, förzinkat stål och plast. Med eller utan handtag, hjul och självbevattningsinsats.

- ◁ 1. **HINK kruka 29:-** i blå emalj med handtag i barrträ. H14 cm, Ø16 cm. 900-498-70.
- 2. **STENSÖ krukor** i aluminium. **Krukor 29:-/3st** H7 cm, Ø7 cm. 400-486-27. **Kruka 29:-** H18 cm, Ø14 cm. 200-486-28.
- 3. **MELISS krukor** i vitt flintgods finns i flera olika storlekar. Design Emma Hellgren. **Kruka 49:-** H17 cm, Ø11 cm. **Kruka 109:-** H20 cm, Ø18 cm. **Kruka 59:-** H12 cm, Ø13 cm.
- 4. **SEKT kruka 59:-** i terrakotta med stål-förzinkad kant. H24 cm, Ø25 cm.
- 5-6. **RANUNKEL krukor** i flintgods har plastpropp som täpper till hålet i krukans botten. Finns i flera storlekar. Design Anna Lerinder. **Kruka 99:-** i vitt. H21 cm, Ø22 cm. **Kruka 69:-** i svart med fat i svartglaserat flintgods. H13 cm, Ø14 cm.
- 7-8. **SANDVITA krukor** i vitglaserat flintgods. Design Monika Mulder. **Kruka 259:-** H42 cm, Ø34 cm. **Kruka 159:-** H31 cm. Ø26 cm.
- 9. **IKEA PS FEJÖ krukor 159:-** i vit plast och på hjul som gör den enkel att flytta. Självbevattningsinsatsen håller jorden jämnt fuktig. Design Thomas Sandell. **Ljusgrön** Ø35 cm. 600-445-29. **Vit** Ø35 cm. 200-393-94.



29:-
IKEA PS VÄLLÖ vattenkanna
IKEA PS VÄLLÖ vattenkanna 29:- i plast rymmer 1.2 l vatten och finns i flera färger. Design Monika Mulder. **Svart** 100-544-60. **Ljusgrön** 900-544-61. **Rosa** 700-544-62.



NYHET!
IKEA PS FEJÖ kruka 159:- har hjul som gör den enkel att flytta. Självbevattningsinsatsen håller jorden jämnt fuktig. I vit plast. Design Thomas Sandell. Ø35 cm. 200-393-94.



NYHET!
ODLA arbetsbord 695:- i förzinkat stål. L106x845xH94 cm. Design Monika Mulder. 300-382-14.
BLADET krukor med tvillingfat 39:- i rödlera. H12 cm, Ø8 cm. Design Anne Nilsson.
ODLA vattenkanna 29:- Design Maria Vinka. 295-115-81. **BLADET kruka med fat** i rödlera. Design Anne Nilsson. Olika storlekar. **Kruka 49:-** H18 cm, Ø13 cm. **Kruka 79:-** H23 cm, Ø18 cm.
ALOE VERA växt 59:- H35 cm.



SALT kruka
59:-
SALT krukor i vitt flintgods finns i flera storlekar. Design Maria Vinka. **Kruka 59:-** H27 cm, Ø27 cm. **Kruka 39:-** H21 cm, Ø20 cm. **Kruka 15:-** H12 cm, Ø14 cm. **Kruka 15:-** orange. H12 cm, Ø14 cm. **CRASSULA OVATA paradisträd 19:-** kan stå utomhus under sommaren. H20 cm.



AMAGER krukor i flintgods är frostsäkra och kan stå ute hela året. Krukorna finns i flera storlekar. Design Monika Mulder. **Kruka 239:-** H42 cm, Ø33 cm. **Kruka 139:-** H29 cm, Ø23 cm. **Kruka 69:-** H24 cm, Ø15 cm. **HEDERA HELIX murgröna 29:-** står gärna utomhus på sommaren. H35 cm.



NYHET!
VÄSSARÖ stång 179:- för alla små ytor inne och ute. Stången dras enkelt ut för att fästas mellan golv och tak. Står emot rost. 800-418-98. **VÄSSARÖ krukor 129:-/3 st** i 3 storlekar för VÄSSARÖ stång. 100-420-47.

DEKORATION



1. **RISKA spegel 349:-** med ram av bokfaner. B45xH140 cm. 148-946-08.
2. **ENGER spegel 39:-** B20xH47 cm. Design Maria Vinka. 700-479-14.
3. **NYLAND golvspegel 495:-** B45xH188 cm. Design Tord Björklund. 600-148-86.
4. **VENNA spegel 199:-** fungerar både som spegel och som dekoration. Ø60 cm. 400-479-15.
5. **BILLDAL spegel 269:-** i vit lack. Ø70 cm. Design Per Ivar Ledang. 200-187-25.
6. **GRIMO spegel 399:-** B70xH70 cm. Design Maria Vinka. 400-349-08.
7. **MALMA spegel 19:-** med ram av massiv furu finns i olika färger. B26xH26 cm. 900-441-51.
8. **GARMO helfigurspegel 349:-** kan hängas både horisontellt och vertikalt. Allt efter tycke och smak. B45xH130 cm. Design Maria Vinka. 200-479-16.
9. **RANCH spegel 149:-** är ett dekorativt inslag med sin blå träram. B59xH59 cm. Design Tord Björklund. 200-348-91.
10. **NYTTJA spegel 49:-** med rödlackad ram finns i olika storlekar. B35xH50 cm. Design Per Ivar Ledang. 300-506-11.
11. **NYTTJA spegel 29:-** med rödlackad ram. B25xH35 cm. Design Per Ivar Ledang. 500-506-10.
12. **KRABB spegel 199:-** häng flera speglar bredvid varandra för att få en större spegel. B20xH160 cm. 948-903-00.
13. **TRANBY spegel 169:-** med blågrön ram. Finns i fler färger. Ø50 cm. 000-349-05.
14. **VOLDA spegel 199:-** med orange ram i gummi. Ø51 cm. Finns i flera färger. 600-349-07.
15. **PIRÅL spegel 1.295:-** förgyller rummet med sin ram belagd med bladmässing. B75xH165 cm. 748-639-82.
16. **LILAND spegel 299:-** har handmålade ram. B50xH70 cm. Design Gunilla Gunnarsson. 700-349-02.
17. **HEMNES spegel 695:-** i antikbets ingår i serien HEMNES. B75xH165 cm. 500-349-17.
18. **GUNSTA spegel 199:-** med röd ram. B50xH50 cm. 500-348-99.

Det finns mer i varuhuset

Ramar och posters



➔ På "galleri" IKEA gör du dina egna tavlor. Kombiner hur du vill, samtliga posters har mått som överensstämmer med våra ramar.

Vill du lägga till något eget? Välj en obehandlad ram, den kan du måla, olja, vaxa eller lasera.

- ◁ **1. SANN ram 79:-** Finns i olika storlekar. Ram i massiv furu. B30×H40 cm. 800-200-99. **Affisch 39:-** "Waiting for Dad" av W. Homer. B30×H40 cm. 300-373-75.
- 2. KRANS ram 279:-** i guldfärg med ram i träfiber. B70×H100 cm. 300-411-41. **Affisch 99:-** "The Long Leg" av E. Hopper. B70×H100 cm. 765-168-00.
- 3. RESLIG ram 79:-** i silverfärgat stål. B40×H50 cm. 266-106-83. **Affisch 49:-** "Thistle" av M. Asano. B40×H50 cm. 700-375-33.
- 4. DANDERYD ram 289:-** i aluminium och frontskydd i glas. B50×H70 cm. 300-390-96. **Affisch 79:-** "Phare du Four dans la Tempête" av A. Lupin. B50×H70 cm. 164-850-00
- 5. RIBBA ram 149:-** finns i flera storlekar. B50×H50 cm. 300-356-87. **Affisch 59:-** "Tulips" av S. Olson. B50×H50 cm. 800-373-92.

! Det finns mer i varuhuset

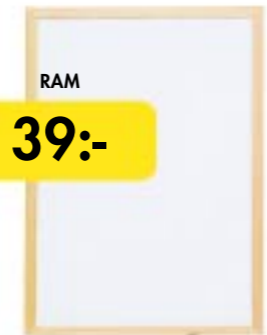

RAM 39:- finns i flera storlekar. Frontskyddet är okrossbat, bra t.ex. i barnens rum. Massivt trä. B50×H70 cm. 700-426-76.



1. FJÄLLSTA ram 199:- i klarlackad björk. B50×H70 cm. Design Åsa Gray/Tord Björklund. 900-288-01. **2. SANN ram 99:-** i mörkblå klarlackad bets. Frontskydd i glas. Finns i flera olika färger och storlekar. B50×H70 cm. 000-200-79. **3. RAM 39:-** i obehandlat trä. Måla, olja, vaxa eller lasera för en personlig prägel. Frontskyddet är okrossbart.

Finns i flera storlekar. B50×H70 cm. 700-426-76. **4. NYTTJA ram 69:-** har lackad träfiberram och frontskydd i okrossbar plast. Finns med röd och blå ram. B50×H70 cm. **Röd** 866-796-60. **Blå** 066-796-40. **5. CLIPS bildglas med clips 59:-** finns i olika storlekar. B50×H70 cm. 170-691-00.



1. DANDERYD ram 289:- i aluminium. B50×H70 cm. 300-390-96. **2. KRANS ram 249:-** med guldfärgad träfiberram. B70×H50 cm. 500-411-40. **3. RIBBA ram** i klarlackat massivt lövträ. har frontskydd i glas. Finns i flera storlekar och färger. **Gyllenbrun 99:-** B23×H50 cm. 965-267-75. **Gyllenbrun 139:-** B40×H50 cm. 765-268-75.

Gyllenbrun 159:- B70×50 cm. 065-380-75. **Gyllenbrun 269:-** B100×70 cm. 865-381-75. **Svart 149:-** B50×H50 cm. 300-356-87. **4. RESLIG ram 99:-** i silverfärgat lackat stål finns i flera storlekar. Frontskydd i plast. B50×H70 cm. 066-107-83.

Färdiginramat



➔ Ibland är det skönt att vara nästan färdig. Våra färdiginramade målningar, fotografier och illustrationer sätter du upp direkt på väggen.

Gillar du ramen, men kan tänka dig ett annat motiv? Gör ett besök på närmaste IKEA varuhus, där hittar du fler alternativ och fler färdiginramade tavlor.

- ◁ 1. **NORRSUND tavla 599:-** med motiv från Central Park i New York. Ramen är i aluminium. B120×H90 cm. 500-374-83
- 2. **FINSPÅNG tavla 229:-** med foto av Rywije. Ramen är i massivt klarlackat trä. B75×H35cm. 700-354-16.
- 3. **NYKVARN tavla 199:-** med ram i massivt klarlackad ask. B62×H55 cm. 100-456-30.

📄 Det finns mer i varuhuset



OCKELBO tavla 159-/3 st med motivet Flower. Ram i guldfärgad träfolie. 23,5×32,5 cm och 2 st 24×18 cm. 700-456-32.



DEGERFORS tavla 149:- har 4 olika abstrakta motiv. Tavlornas mått är B45×H45 cm.
 1. "Sands" 700-456-13. 2. "Midnight blue" 000-354-10. 3. "Cobalt skier" 100-456-11. 4. "Sunset" 600-354-12.

SMARR tavla 49:- med olika djurmotiv. Ramen är vitlackad. B30×H30 cm. 1. Med tupp och kyckling. 800-492-86. 2. Med katter. 000-492-85. 3. Med giraffer 000-457-20. 4. Med ko, får och gris. 800-457-21.



KÄVLINGE tavla 39:-

KÄVLINGE tavla 39:- finns i olika färger med måtten B28,5×H28,5 cm.
 1. Tavla i blå och beige. 900-469-04.
 2. Tavla i vitt och beige. 500-456-14.
 3. Tavla i beige och vitt. 300-466-19.



NORRSUND tavla 599:- "Lighthouse and Buildings, Portland Head" av Edward Hopper och ram i massiv furu. B120×H90 cm. 400-374-74.



HÅVERUD tavla 299:- med ram i klarlackerad massiv björk. B43×H43 cm. 800-354-49.



INGARYD tavla 219:- med ram i klarlackad massiv björk. B91×H44 cm. 900-456-12.



NORRSUND tavla 399:- med motiv av Picasso. Ram i aluminium. B120×H44,5 cm. 100-374-75.

Fotoramar



SANN fotoram 49:- i patinerat massivt trä kan hängas eller ställas. B13xH18 cm.
Naturfärgad. 000-205-12. **Mörkblå.** 600-205-09.

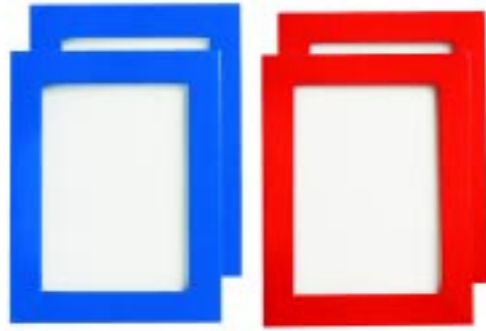

NYTTJA fotoram 29:-/2 st med ram i massivt trä. Kan hängas eller ställas. B13x18 cm.
Blå 200-288-52. **Röd** 000-288-53.



ROSALI fotoram är i tyg och finns i olika mönster och storlekar. Även i flerfärgat tyg. **Fotoram 49:-** prickig. B10xH15 cm. 200-539-88. **Fotoram 59:-** rutig. B13xH18 cm. 400-539-87.



KRANS fotoram i guldfärgad träfolie som fyller fotografierna. Finns i fyra storlekar.
Fotoram 69:- B13x18 cm. 700-411-44.
Fotoram 79:- B18xH24 cm. 900-411-43.



ALMUNGE fotoram i försilvrat stål finns i flera storlekar. **Fotoram 79:-** B10xH15 cm. 500-404-47. **Fotoram 99:-** B13xH18 cm. 800-404-55.



GLANA fotoram i polerad aluminium finns i fyra storlekar. Kan hängas eller ställas.
Fotoram 59:- B13xH18cm. 700-498-33.
Fotoram 49:- B10xH15 cm. 364-745-00.



RIBBA fotoram i massivt lövträ ramar in bilder för både vägg och hylla. Kan hängas eller ställas och finns i flera storlekar.
Fotoram 59:- B13xH18 cm. 664-387-75.
Fotoram 69:- B18xH24 cm. 464-388-75.



SPOLA bildhållare 19:- har lameller där du kan sätta fast flera bilder och därmed skapa ett kollage. Bildhållaren är i massiv björk. L25 cm. 400-274-94.



BUBBLA bildhållare 19:- i plast sätter bilden i fokus. Finns i flera färger.
Transparent 000-285-89. **Röd** 700-325-35.
Blå 700-289-63. **Gul** 700-318-33.



199:-

ERIKSLUND tavla har ram i massiv, klarlackad björk. Motiv av L. Pinsard. B32xH72 cm. 400-354-13.

IKEA of Sweden, Quality & Design



IKEA MATEMATIK

ADDERA ERIKSLUND är skapad av en känd konstnär vid namn IKEA. Och den här konstnären är fixerad vid priser. Men inte av höga utan av låga. Därför får du tre vackra bilder inklusive ram till ett mycket överkomligt pris. Mer matematik på s. 16.





Hembesök pågår

Ett IKEA varuhus är mycket mer än bara möbler. Det är också höjdpunkten för dig som letar efter inspiration och idéer till ditt hem. Runtom i varuhuset möter du små och stora rumsmiljöer, alla utrustade med smarta inredningslösningar, färg- och ljussättningsförslag, förvaringstips och mycket mera.

Gästfriheten är total. Det är fritt fram att utforska rummen hur mycket du vill, hur länge du vill.

Kort sagt, känn dig som hemma!

Den enkla guiden till ett lyckat varuhusbesök:



Tänk på att **mäta** upp de ytor som du tänker möblera innan du ger dig av. Då vet du till 100 % att dina möbler får plats när du kommer hem.



På **prislappen** finns all information du behöver: namn, pris, material, mått, produktfördelar och var du hittar produkten på tag-självlagret.



De allra flesta produkter hämtar du i platta paket på **tag-självlagret**. Praktiskt och enkelt. Numret på hyllan resp. hyllfacket hittar du på prislappen.



Service på IKEA

Före ditt besök



Internet På vår webbplats har du möjlighet att handla en stor del av vårt sortiment, läsa om IKEA eller kanske se om vi har några lediga jobb. Du har också tillgång till kundservice och kan ta reda på om varan du söker finns i lager. Titta in på www.IKEA.se



Lagersvar Ring 020-880 880 så får du besked av en automatisk telefonröst om varan du söker finns i lager. Ha katalogen till hands och följ anvisningarna (det krävs att du har en knapptelefon). Tjänsten uppdateras kontinuerligt.



Heminredningshjälp Ring och boka tid med en heminredare som följer dig genom varuhuset. Tillsammans väljer ni ut möbler, lampor, textilier och annat som du kan tänkas behöva där hemma. Tjänsten är gratis för dig som är med i IKEA family. För övriga kostar det 195:- per timme. Heminredningshjälp får du även hos Handla Hemma



Work IKEA är en hel avdelning med inredning för alla typer av arbetsplatser. Här hittar du allt du behöver till kontoret, fullt utbyggd transport- och monteringservice samt professionella inredare. Du kan få allt fakturerat. Ring 0771-990 990 så får du veta mer. Se även sidan 246 eller vår speciella Work IKEA katalog. Läs mer om arbetsplatsen på www.IKEA.se/work



IKEA Köksservice Sveriges absolut största köksutställning hittar du på IKEA. Här får du tips och idéer. Kunnig personal hjälper dig planera ditt kök. Vissa varuhus kan även förmedla montering av ditt nya IKEA kök.



IKEA Handla Hemma Handla när, var och hur du vill. Besök oss på www.IKEA.se faxa 0476-168 88 eller ring in din beställning på 0476-815 00. Är du IKEA family medlem? Ha gärna ditt medlemsnummer till hands. Du kan också skicka beställningen till IKEA Handla Hemma, Box 700, 343 81 ÄLMHULT. Läs mer på sidan 364.



Personuppgifter IKEA Svenska Försäljnings AB, Box 200, 260 35 Ödåkra, är personuppgiftsansvarig för de uppgifter du som kund lämnar till IKEA. Dina uppgifter används

för att vi skall kunna fullgöra våra åtaganden gentemot dig. I övrigt ge dig god service samt även för marknadsföringsändamål, såsom utskick av nya kataloger och erbjudanden särskilt anpassade till dig. För att uppnå detta kan dina uppgifter behöva samköras med andra register och lämnas till andra bolag inom IKEA och till andra samarbetspartners, såsom leverantörer och IKANO. I vissa fall även utanför EES-området. Läs mer om behandling av personuppgifter på www.IKEA.se/pul Vill du ha mer information, ändra dina personuppgifter eller anmäla att du inte vill ha direktreklam är du välkommen att kontakta IKEA på ovanstående adress.

På varuhuset



Betala som du vill Du kan betala med kontanter, check, IKEA family kort med kredit och de vanligaste bank- och kreditkortet. Du kan även betala med faktura, mot en avgift på 34:-. Du som har IKEA family förmånskort kan sätta in upp till 25.000:- på kortet och betala med dessa. Läs mer om IKEA family på sidorna 224-227. Om du ska köpa många produkter på IKEA lånar vi ut upp till 100.000:-, och vill du handla till ditt företag kan du betala med IKEA Företagskort. Kontakta personalen på ditt varuhus så får du veta mer.



Presentkort Svårt att välja present? Köp ett presentkort i kassan på ditt IKEA varuhus. Det är alltid lika uppskattat. Beloppet bestämmer du själv. Prata med personalen på ditt varuhus så får du mer information.



Transportservice Får du inte plats med dina inköp i bilen kan vi hjälpa dig med hemtransport. Kontakta personalen på ditt varuhus så berättar vi hur.



IKEA Syservice Vill du förnya hemma men har ont om tid? Vi hjälper dig att sy dina gardiner. Välj bland ett stort urval av tyger. När du har bestämt dig för tyg och gardinmodell syr vi dina gardiner och skickar hem dem till dig mot en låg avgift. Kom till textilavdelningen på ditt varuhus så får du veta mer om hur det fungerar.



IKEA Monteringservice Vill du ha hjälp med att montera dina möbler så kontaktar du personalen på ditt varuhus. De kan berätta för dig vad vi kan stå till tjänst med och vad det kostar.



Restaurang & Café Här finns mycket att välja på till IKEA priser, och för barnen finns en egen meny. Våra goda köttbullar serveras varje dag och vid utgångskassorna har vi korv- och glassbar.



Barnens IKEA Det roligaste och viktigaste för barnen är att leka. Därför har vi en hel avdelning på varuhuset full med lek- och lärsaker och även ett kul bollrum. I restaurangen finns det en barnmeny och vi har även mikrovågsugn att värma barnmaten i. Du kan låna barnvagn och använda skötrummet.



Hjälp oss att bli bättre! Det viktigaste för oss är att du blir nöjd! Hör av dig om du har synpunkter, så att vi snabbt kan rätta till fel eller misstag. På varuhusen har vi speciella stationer där vi gärna tar emot dina synpunkter. Du kan även ringa 020-43 90 50.



Rullstolar Det finns rullstolar att låna på varuhusen.



IKEA family Öppna dörren för det bästa på IKEA. Med IKEA family får du tips och idéer om hur du kan göra livet hemma lite enklare, smartare och mycket roligare. Bolla idéer med våra heminredare eller sätt upp en lapp under Köp, Byt och Sälj. Bättre hemkredit, säkrare hem, roligare party, enklare flytt och billigare telefoni – som du ser är det mycket på tapeten. Gå med så får du se! Visa ditt nya kort. Vips! Så är det prutat och klart! IKEA family – för alla som älskar livet hemma. Välkommen!

Efter ditt besök



Köptrygghet IKEA har öppet köp i 3 månader på hela sortimentet förutom på växter, fyndvaror, bäddmadrasser, polyetermadrasser, tillklippta textilier, måttbeställda gardiner och måttbeställda bänkskivor. Vill du byta en vara kan du vända dig till vilket varuhus som helst. Du måste ha med dig kvitto, originalemballage och varan skall vara oanvänd.

Ångerrätt Handla Hemma: Du har som kund alltid ångerrätt enligt lagen om konsumentskydd vid distans- och hemförsäljnings-

Välkommen till IKEA

avtal, distansavtalslagen. Utöver den lagstadgade ångerfristen på 14 dagar efter att du mottagit varan gäller, som alltid på IKEA, även 3 månaders öppet köp. Skulle du ångra dig får du själv stå för frakten tillbaka till IKEA. På måttbeställda bänkskivor har du dock bara 14 dagars ångerrätt från det att ordern har registrerats.

Garanti: På våra SULTAN sängar lämnar vi 12 års garanti och vårt bästa golv, TUNDRA, har 15 års garanti. IKEA har även Golvläggningsservicegaranti – vi köper tillbaka golvet inom 3 månader om du misslyckas med läggningen. På de flesta av våra kontorsmöbler lämnar vi 10 års garanti. På köksblandare och tvättställsblandare lämnar vi 5 års garanti. Garantin gäller mot uppvisande av kvitto.



Reklamationer Upptäcker du att din vara är skadad eller saknar en del så kontaktar du oss. Faxe, skriv eller ring! IKEA Kundservice, Box 700, 343 81 ÄLMHULT. Tel: 020-43 90 50, fax: 0476-820 10. Du kan också kontakta oss via www.IKEA.se



Prisgaranti Vi garanterar våra priser ett år från det att katalogen kommit ut, som längst till den 31 juli 2003. Vi reserverar oss dock för att produkter som visas i katalogen kan utgå. Moms ingår med 25 %. Det enda som kan påverka priset är oförutsedda händelser i vår omvärld, exempelvis en momshöjning eller kraftig valutaförändring. Vi reserverar oss för eventuella tryckfel. Alla möbler säljs omonterade.



IKEA Kvalitet Nästan alla möbler på IKEA och många av våra tillbehör är testade enligt europeisk och andra internationella standarders höga krav på tålighet. Testerna baseras på verkliga livssituationer och det är din garanti för att våra möbler är säkra och hållbara. Kvalitetstest är en del av vårt löfte om bra design och funktion till ett lågt pris.



IKEA och Miljö I vår vision att "skapa en bättre vardag för de många människorna" ligger bland annat att aktivt arbeta med miljö- och etikfrågor. Vårt mål är att alltid försöka minska vår inverkan på miljön. Läs mer om hur vi arbetar på sidan 20 eller på www.IKEA.se/miljo

På Byten och Återköp kan du lämna dina förbrukade elektriska produkter, t ex belysningsarmaturer, glödlampor, energisparlampor, lysrör och vitvaror (utom kylskåp och frysar) för miljöriktigt omhändertagande.



Välkommen till IKEA



Öppettider

Vardagar 10–20

(undantag Kungens Kurva 10–21)

Lördag, Söndag 10–18

(undantag Göteborg 10–20)

Röd dag 10–18

Stängt

2002

24/12 Julafton **Stängt**

25/12 Juldagen **Stängt**

31/12 Nyårsafton **Stängt**

2003

1/1 Nyårsdagen **Stängt**

21/6 Midsommarafton **Stängt**

22/6 Midsommardagen **Stängt**

STOCKHOLM



Kungens kurva Box 79, 127 22 Skärholmen.
IKEA Bussen avgår från Regeringsg. 13,
vardagar, varje hel timme 11.00–17.00

STOCKHOLM



Barkarby Handelsplats Box 903, 175 29 Järfälla.
Pendeltåg till Jakobsbergs station, därifrån buss 567.

GÖTEBORG



Källered Köpstad Ekenleden 2,
428 36 Källered. Buss 760 och 765.

MALMÖ



Bulltofta Cederströmsgatan 2, 212 39 Malmö.
Buss 12 och 22.

UPPSALA



Fyrislund Rapsgatan, 753 23 Uppsala.
Buss 3 från Dragarbrunnsgatan.

VÄSTERÅS



Hälla Köpcenter Stockholmsvägen 136,
721 34 Västerås. Buss 19 och 41.

SUNDSVALL



Birsta Box 150 43, 850 15 Sundsvall.
Buss 609 och 610.

GÄVLE



Valbo Köpcentrum Box 2051, 818 02 Valbo 2.
Buss 1, 48, 91, 98 från Gävle. 91 från Sandviken.

ÖREBRO



Marieberg Kundvägen 2, 702 31 Örebro.
Buss 31.

LINKÖPING



Tornby Box 1135, 581 11 Linköping.
Buss 215 och 221.

JÖNKÖPING



A6-Center Box 11013, 550 11 Jönköping. Buss 3
och 26 från Jönköping. Buss 13 från Huskvarna.

ÄLMHULT



IKEA Varuhuset Box 703, 343 81 Älmhult

HELSINGBORG

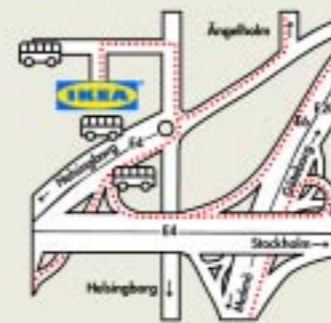

Väla Centrum Box 402, 260 36 Ödåkra
Buss 204, 232, 506, 520.

HANDLA HEMMA

Adress: IKEA Handla Hemma
343 81 Älmhult

Fax: 0476 - 168 88

Telefon: 0476 - 815 00

Öppet: Vardag 8–21
Lördag 9.30–17
Söndag 9.30–17
Röd dag 9.30–17

Enkelt att
kontakta oss:



Alltid öppet!



Så kontaktar du oss



www.IKEA.se

På vår hemsida kan du läsa mer om IKEA, söka jobb hos oss och få inspirerande heminredningstips. Du kan även köpa favoritsoffan direkt på nätet.

Sortimentet är fortfarande något begränsat men utökas kontinuerligt. Du kan också kontakta vår kundservice via e-postadress: ikea.kundservice@memo.ikea.com



Lagersvar

020-880 880



Fax

0476-820 10



IKEA Kundservice

Box 700

343 81 Älmhult



Kundservice

020-43 90 50

Personlig service vard. 08.00–20.00,
lör. och sön. 09.30–18.00

Vårt automatsvar når du dygnet runt.

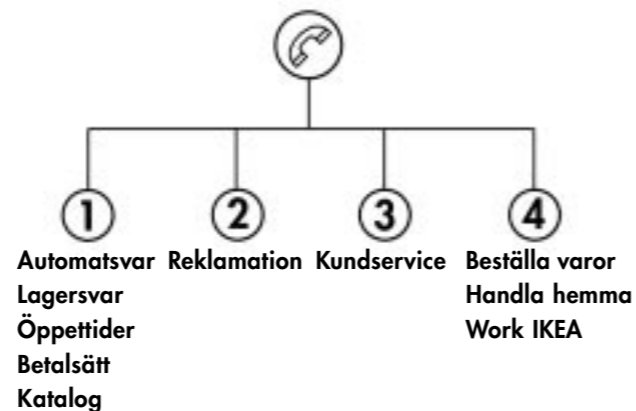

Ny regnskog på Borneo

På den malaysiska delen av Borneo får regnskogen nytt liv genom Stiftelsen Så ett Frös arbete med återplantering av nedbrunnen och avverkad regnskog.

Ny kunskap

En viktig del av stiftelsen Så ett Frös verksamhet är forskning. Tio procent av projektpengarna går till forskning om hur man på ett effektivt sätt kan bedriva återplantering av förstörd regnskog. I detta arbete har Sveriges Lantbruksuniversitet en betydande roll som bl.a. utbildare av forskare för projektet. Förutom forskning om återplantering kartlägger stiftelsen förekomsten av fåglar och däggdjur i Så ett Frö-området.



Tack för ditt bidrag

Planteringsprojektet har pågått sedan 1998 med insamling av pengar från våra kunder. För varje tia som skänkts har IKEA skänkt dubbelt. Nu väljer IKEA att avsluta insamlingen och skjuta till alla medel själva. Projektet kommer att leva kvar och du kan försätta att följa projektet på www.sowaseed.org. Vi vill tacka våra kunder för bidragen och det stora engagemanget!

stiftelsen
Så ett Frö



Stiftelsen Så ett Frö är ett samarbete mellan IKEA, Sveriges Lantbruksuniversitet och det malaysiska skogsbolaget RBJ.





Ytterligare tolv anledningar

att åka till IKEA

SEPTEMBER 2002

139:-

SKYAR bordlampa
Ordinarie pris 199:-



SKYAR bordlampa i handgjort papper och lackerat stål. Ø17 cm. H52 cm. Max 20 W. Så långt lagret räcker under september månad -02. 803-867-10.

OKTOBER 2002

299:-

VASS knivset
Ordinarie pris 399:-



VASS knivkubb med 4 knivar i rostfritt stål samt brynstål. Design Olle Gyllang. Så långt lagret räcker under oktober månad -02. 700-266-62.

NOVEMBER 2002

595:-

JUSSI soffbord
Ordinarie pris 895:-



JUSSI soffbord i klarlackad björkfaner. L118x B78x H53 cm. Design Jonas Kamprad. Så långt lagret räcker under november månad -02. 500-218-92.

DECEMBER 2002

445:-

TROGEN skattkista
Ordinarie pris 625:-



TROGEN skattkista i vaxad massiv furu. B86xD45xH50 cm. Så långt lagret räcker under december månad -02. 274-740-00.

JANUARI 2003

795:-

JERKER datorbord
Ordinarie pris 1.095:-



JERKER datorbord i melamin och lackat stål. B126xD90xH144 cm. Så långt lagret räcker under januari månad -03. Bok 900-305-64. Björk 600-305-65.

FEBRUARI 2003

59:-/m

TILLY metervara
Ordinarie pris 79:-



TILLY metervara i 100 % bomull som tvättas i 60° C. B150 cm. Design Katarina Brieditis. Så långt lagret räcker under februari månad -03.

MARS 2003

999:-

SVANTE matbord + 4 stolar
Ordinarie pris 1.435:-



SVANTE matbord + 4 stolar i klarlackad björkplywood o. vitlackad björk. Bord Ø90 cm. H75 cm. Stol Sitshöjd 44 cm. Så långt lagret räcker under mars -03. 830-289.

APRIL 2003

695:-

ÖRT växthus
Ordinarie pris 1.095:-



ÖRT växthus i förzinkat stål och härdat glas. B80xD30xH185 cm. Design Karl Malmvall. Så långt lagret räcker under april månad -03.

MAJ 2003

399:-

RADAR klädhängare
Ordinarie pris 595:-



RADAR klädhängare i lackat stål med trädetaljer. B46xD46xH182 cm. Design Lars Norinder. Så långt lagret räcker under maj månad -03. 559-644-00.

JUNI 2003

29:-/st.

SANNI handduk
Ordinarie pris 39:-



SANNI handduk i 100 % bomull. B50xL100 cm. Finns i flera färger. Så långt lagret räcker under juni månad -03.

JULI 2003

79:-

FYLLEN tvättkorg
Ordinarie pris 129:-



FYLLEN tvättkorg i 100 % nylon med en tvärfjäder i stål. Ø46 cm, höjd 55 cm. Så långt lagret räcker under juli månad -03. 300-221-66.

AUGUSTI 2003

595:-

HOVA fätölj
Ordinarie pris 895:-



HOVA fätölj i ALME natur i 100 % bomull. B63xD78xH78 cm. Sitshöjd 45 cm. Så långt lagret räcker under augusti månad -03. 830-290.



Shoppa på IKEA utan att gå utanför dörren!

Med din IKEA katalog kan du beställa hem tusentals olika artiklar – från grytvantar till badrum – utan att röra en fena. Observera att endast produkter som har artikelnummer kan du beställa via oss. Din beställning levererar vi inom cirka två veckor så länge farbar väg finns. Skulle du ångra dig har du 3 månaders öppet köp på allting. Läs mer om ångerrätt och reklamationer på sidan 357.

Bekvämt och enkelt

Så varför inte ta det lugnt och låta oss göra jobbet? Allt du behöver är en telefon, en brevlåda, en fax eller internet-uppkopplad dator. Jag-är-nyfiken-och-vill-veta-mer-numret är **0476-815 00**, där våra kunniga medarbetare finns tillgängliga alla dagar för alla typer av frågor. Och, förstås, alla typer av beställningar. Hjärtligt välkommen!



Handla Hemma

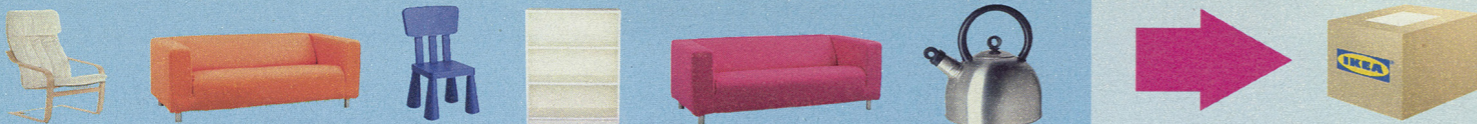

Så här når du oss...



www.IKEA.se

ikea.order@memo.ikea.com

På vår webbplats kan du handla direkt. Om du inte hittar det du söker, välj från katalogen och använd vårt e-postformulär.



0476-168 88

Du kan nå oss via fax dygnet runt. Använd beställningsedeln längst bak i katalogen



IKEA Handla Hemma

343 81 Älmhult

Vill du skicka din beställning per post, fyller du i beställningsedeln i katalogen och skickar in till oss. IKEA står för portot, såklart.



IKEA Handla Hemma

0476-815 00

Ring oss och låt någon av våra kunniga medarbetare ta hand om din beställning. Personlig service vard. 08.00–21.00. Lördag och söndag 09.30–17.00. Vår automatiska svarsservice når du dygnet runt.

Betala med kort, kontanter eller faktura

Det smidigaste är att ha kredit kopplat till ditt IKEA family kort, då kan du betala direkt vid beställningen. Du kan också få din leverans fakturerad mot en avgift på 34:- eller betala

med kontanter (vid belopp över 5.000:- rekommenderar vi postväxel). Du betalar dina varor på posten om det är postpaket eller till chauffören om du får varorna hemkörda.

Vi kommer hem till dig

Vi levererar hem till dig (om det är farbar väg) inom cirka 14 dagar.

Små varor under 20 kg skickar vi som postpaket. Större föremål, exempelvis möbler, levereras direkt hem till dig.

Varorna levereras på vardagar enligt överenskommelse med dig. Varorna placeras på en plats i hemmet.

Upptäcker du att en vara är skadad, kontakta IKEA Kundservice på telefonnummer 020-43 90 50.

Om du av någon anledning inte skulle vara nöjd med dina varor, får du givetvis pengarna tillbaka. Allt du behöver göra är att returnera dina varor tillsammans med originalembalaget och kvittot. Du betalar då bara returfrakten. Läs mer om ångerrätt och reklamationer på sidan 357.

FRAKTKOSTNADSTABELL

Transportsätt	Belopp	Frakt
Med post*		95:-
Med bil	0–2.700	395:-
Med bil	2.701–10.000	595:-
Med Bil	>10.000	745:-

*Högsta vikt 20 kg. Postens avgift på 25:- tillkommer vid postförskott.



Beställningsedel

Datum

År

Mån

Dag

Skriv tydligt med **STORA BOKSTÄVER**, använd inte röd- eller blyertspenna.

1 Hit vill jag ha det levererat

Faxa din ordersedel till 0476-813 33
Handla Hemma telefon 0476-815 00

Efternamn

Telefon bostad

Förnamn

Telefon arbete

Bostadsadress

Postnummer

Ort

E-post

2 Det här vill jag beställa

Artikelnummer	Antal	Artikelnamn	Katalogsida	Å pris	Total pris
1 4 0 0 4 1 5 2 2	1	FANTASTISK, SERVETT			1 9 0
2					
3					
4					
5					
6					
7					
8					
9					

3 Så här vill jag betala

Totalt

Fraktkostnad tillkommer

Jag vill betala **Kontant** när varorna kommer.

Faktura (faktureringsavgift 34.-). För faktura fyll i följande uppgifter:

Anställningsform: Fast Tillfällig Eget företag Arbetslös Annat

Jag vill att varorna debiteras mitt **IKEA konto/lån**.

Årsinkomst: Antal barn under 18 år:

Boendeform: Bostadsrätt Egen fastighet Inneboende Hyresrätt

Jag är medveten om att en kreditprövning kommer att göras om jag vill handla mot faktura.

Postpaket, under 20 kg Hemleverans, via bil

Personnummer*

*Gäller endast vid fakturabetalning

Jag har tagit del av gällande bestämmelser på sidan 356 och samtycker till dessa, inklusive behandling av personuppgifter.

Underskrift

Underskrift krävs för att IKEA skall behandla din beställning.

Om du gör din beställning via
brev, fax eller Internet så
bjuder vi på ett paket servetter.



Porto betalt
av IKEA

IKEA
Handla Hemma
Svarspost
255 045 203
343 20 ÄLMHULT

Alltid på menyn!



Gravlaxtallrik **49:-**



Köttbullstallrik med 10 köttbullar plus dryck **39:-**



Barnmeny **19:50**



Kaffe och muffins **15:-**

FANTASTISK servett värde 19:-
Gäller endast en beställning

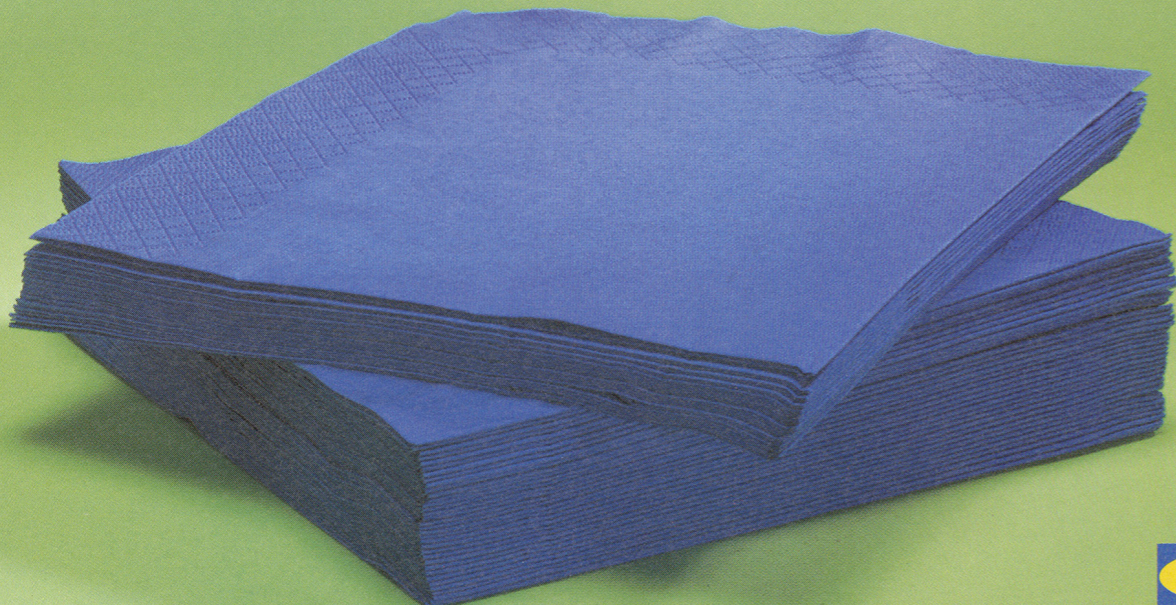

IKEA
Handla Hemma

Barnmeny (upp till 13 år)

Välj mellan köttbullar och pannkakor.
I priset ingår dryck samt glass efter maten. Från den övriga
menyn betalar barn halva priset för en halv portion.

5:-
(finns i korv- och glass-
baren vid utgången)

**RESTAURANT
& CAFÉ**
IKEA



495:-

ENETRI kombination består av 2 gavlar i lackat stål med ställbara fötter som står stadigt även på ojämnt underlag. ENETRI har 4 hyllplan i ekmönstrad träfiberskiva. B170xD33xH158 cm. Design Niels Gammelgaard. 830-265. Se även s. 101.

Niels Gammelgaard

Niels Gammelgaard, Designer

Våra öppettider:

Vardagar **10-20**

(Undantag Kungens Kurva 10-21)

Lördag. Söndag **10-18**

(Undantag Göteborg 10-20)



www.IKEA.se